

# WIR MACHEN SOMMER

## GEWERBESCHIRME



FORM / GRÖSSE*	RIALTO	FILIUS	SCHATTELLO	ALBATROS
<b>rund</b>				
Ø 3,0 m	•	•	•	
Ø 3,5 m	•	•	•	
Ø 4,0 m	•	•	•	• •
Ø 4,5 m			•	• •
Ø 5,0 m			•	• •
Ø 5,5 m			•	• •
Ø 6,0 m			•	• •
Ø 6,5 m				• •
Ø 7,0 m				•
Ø 8,0 m				•
Ø 9,0 m				•
Ø 10,0 m				•
<b>quadratisch</b>				
1,5 x 1,5 m		•		
2,0 x 2,0 m		•		
2,5 x 2,5 m		•		
2,85 x 2,85 m	•			
3,0 x 3,0 m	•	•	•	•
3,5 x 3,5 m	•	•	•	• •
4,0 x 4,0 m			•	• •
4,5 x 4,5 m			•	• •
5,0 x 5,0 m			•	• •
5,5 x 5,5 m				• •
6,0 x 6,0 m				• •
6,5 x 6,5 m				•
7,0 x 7,0 m				•
<b>rechteckig</b>				
2,0 x 3,0 m			•	
2,0 x 4,0 m			•	
2,25 x 3,05 m		•		
2,5 x 3,0 m			•	
2,5 x 3,5 m			•	
2,5 x 4,0 m			•	
2,5 x 5,0 m			•	
3,0 x 3,5 m			•	
3,0 x 4,0 m		•	•	•
3,0 x 4,5 m			•	
3,0 x 5,0 m			•	
3,0 x 6,0 m			•	•
3,5 x 4,0 m			•	
3,5 x 4,5 m			•	
3,5 x 5,0 m			•	•
3,5 x 5,5 m				•
3,5 x 7,0 m				•
3,5 x 7,5 m				•
4,0 x 4,5 m			•	•
4,0 x 5,0 m			•	•
4,0 x 6,0 m			•	•
4,0 x 7,0 m				•
4,0 x 8,0 m				•
4,5 x 5,0 m			•	•
4,5 x 5,5 m			•	•
4,5 x 6,0 m				•
4,5 x 7,5 m				•
5,0 x 5,85 m				•
5,0 x 7,5 m				•
5,5 x 6,0 m				•
6,0 x 7,0 m				•
6,0 x 8,0 m				•
7,0 x 8,0 m				•

FORM / GRÖSSE*	RIALTO	FILIUS	SCHATTELLO	ALBATROS
<b>exzentrisch</b>				
3,0 x 3,0 m			•	
3,5 x 3,5 m			•	
1,5 x 3,0 m			•	
2,0 x 4,0 m			•	
2,5 x 3,5 m			•	
3,0 x 4,0 m			•	
<b>ZUSATZAUSSTATTUNG</b>				
Gabione			•	
Heizung			•	•
Lautsprecher			•	•
Licht		•	•	•
Prallschutz		•	•	•
Regenrinne		•	•	•
Rohrmotor			•	•
Schirmdach-Stabilisator			•	•
Seitenwände		•	•	•
Steh­tisch			•	
USB-Ladestation			•	•
Werbedruck	•	•	•	•

\* Sondergrößen auf Anfrage

## **Einleitung**

Ein deutsches Familienunternehmen

Seite 2

---

# **MAY** AMPELSCHIRME

## **RIALTO**

Seite 14

---

# **MAY** MITTELMASTSCHIRME

## **FILIUS**

Seite 40

---

## **SCHATTELLO**

Seite 68

---

## **ALBATROS**

Seite 140

---

## **Elektro-Ausstattung**

Heizung, Beleuchtung, Lautsprecher und Komplett-Pakete

Seite 202

## **Zusatz-Ausstattung**

Seitenbehang

Seite 218

## **Stoffkollektion**

Stoffarten und -farben, Einfassbänder, Produkteigenschaften

Seite 220

## **Schirmdach-Stabilisator**

Seite 230

## **Gabione**

Seite 236

## **Bodenschraubanker**

Seite 238

## **Werbemöglichkeiten**

Bedruckung

Seite 242

## **Terrassen-Profit-Rechner**

Seite 244

---

### **Die Geschäftsleitung**

Das Familienunternehmen MAY Gerätebau wurde 1983 von Anton May und seiner Ehefrau Gertrud May gegründet. Nach erfolgreicher Firmenübergabe zeichnet heute Tradition in Verbindung mit modernem Management die Firma aus. Das Familienunternehmen wird in zweiter Generation von den Brüdern Karl-Heinz und Klaus-Peter May geleitet.

### **Die Zukunft**

Wie von der ersten Generation begonnen wird auf Innovation, technisch hohe Ansprüche und Flexibilität gesetzt.

Das beständige Wachstum zeigt, dass die Firma MAY so den Kundenwünschen gerecht wird. Durch den Familienbesitz kann auf eine langfristige Planung gesetzt werden. Organisches Wachstum mit hohen Qualitätsansprüchen sorgt auch in Zukunft für neue Lösungen und herausragende Produkte für Ihre Terrasse.



Anton May, der Unternehmensgründer

# **KLASSISCHER DEUTSCHER MITTELSTAND**

**Kontinuität**

**Nachhaltigkeit**

**In Familienbesitz**

# MAY EIN FAMILIEN- UNTERNEHMEN



Karl-Heinz May  
Industriemechaniker  
Dipl.-Wirtschaftsingenieur (FH)



Klaus-Peter May  
Dipl.-Ingenieur (FH)  
Dipl.-Betriebswirt (BA)



# GRÖSSTER

SCHIRMHERSTELLER  
IN DEUTSCHLAND

Mit ca. 150 Mitarbeiterinnen  
und Mitarbeitern

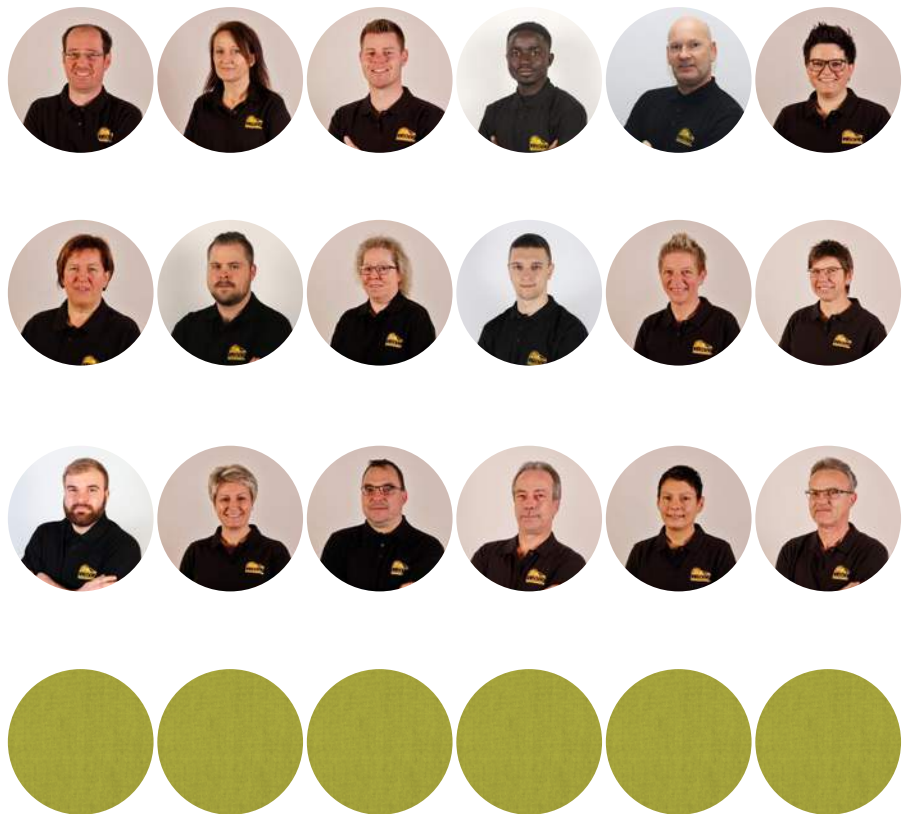

## Das Team

Erfolg hat viele Faktoren, der wichtigste sind und bleiben die Mitarbeiter. Bei der Firma MAY steht das menschliche Miteinander im Mittelpunkt. So werden alle Herausforderungen zusammen geteilt. Lange Betriebszugehörigkeiten und das gute Betriebsklima bestätigen dies.

## Gewachsene Strukturen und Kundenzufriedenheit

Ganz nach dem Motto „Gemeinsam sind wir stark“ wird in Betzenweiler produziert. So sorgen täglich ca. 150 motivierte Mitarbeiter für Wertarbeit aus dem Hause MAY. Kurze Wege führen zu schnellen Reaktionszeiten. Die Firma MAY setzt sich zum Ziel, jedes Jahr besser zu werden - für hochwertige Produkte und zufriedene Kunden.

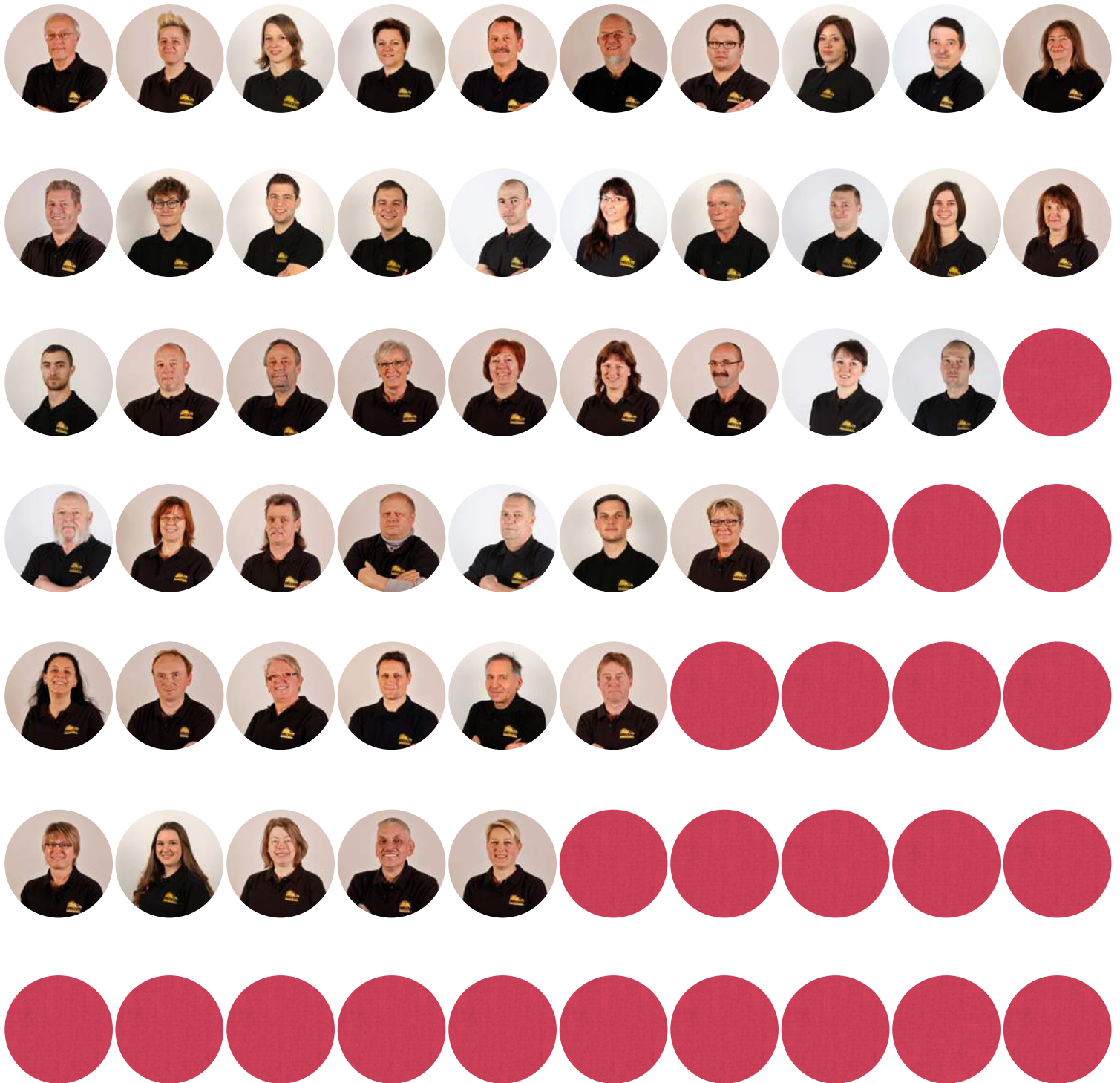

## **Energie für Generationen**

Die Klimaerwärmung ist faktisch belegt. Jede Firma sollte sich seiner Rolle bewusst sein und Verantwortung übernehmen. Den CO<sub>2</sub>-Ausstoß kann man nur verringern, wenn man agiert und investiert. 780 kW auf den Dächern der Firma MAY liefern seit 2021 ausreichend Strom, damit bei Sonnenschein eine komplette Selbstversorgung gewährleistet ist. Überschüssiger Strom wird ins Netz eingespeist und hilft, den Anteil der regenerativen Energien in Deutschland weiter zu steigern. Wenn die Sonne nicht scheint, wird der Strom aus Wasserkraft genutzt.

Der Partner der Firma MAY, die illwerke vkw erzeugt Strom ausschließlich aus Wasserkraft und anderen erneuerbaren Energiequellen. Neben modernen Speicher und Pumpspeicherkraftwerken betreibt die illwerke vkw Kraftwerke in unterschiedlichen Größen in ganz Vorarlberg. Aufgrund der topographischen Bedingungen befinden sich die leistungsstärksten Anlagen im Montafon und im Bregenzerwald. Die saubere Energiequelle Wasserkraft wird mit Verantwortung für die Menschen und die Umwelt genutzt und wo immer möglich ressourcenschonend ausgebaut oder durch modernste innovative Technik in ihrer Effizienz gesteigert.

Die Wahl des Stromlieferanten fiel auf ein Unternehmen, welches umweltfreundlich auf Wasserkraft und andere erneuerbare Energieträger setzt. Laut Stromkennzeichnung 2019 erhalten die illwerke einen Energiemix mit 93 Prozent erneuerbarer Energie, die restlichen 7 Prozent stammen aus Erdgaskraftwerken. Dadurch verringert sich die CO<sub>2</sub>-Bilanz im Vergleich zum Deutschen-Energiemix um 330 g pro Kilowattstunde und dazu ohne radioaktiven Abfall.

# **ENERGIE**

## **PHOTOVOLTAIK UND WASSERKRAFT**

**saubere Energie**

**zeitgemäß**

**wenig CO<sub>2</sub>-Emissionen**



# MAY

# SAUBERE ENERGIE



### **Premium-Sonnenschirme**

Seit über 30 Jahren werden konsequent kreative Ideen mit ganzer Kraft in technische Lösungen umgesetzt. Dabei entstanden All-Wetter-Schirme, die sich täglich weltweit im Einsatz bewähren. Die gesammelte Erfahrung langjähriger Mitarbeiter garantiert die Umsetzung der Ziele in konstant höchster Qualität – von der Verarbeitung bis hin zum Service.

### **Made in Germany**

Das Gütesiegel bekam seine Wertschätzung vor langer Zeit durch eine hohe Fertigungstiefe in Produktionsstätten in Deutschland. Dies wird hier immer noch konsequent praktiziert. Jährlich werden Mitarbeiter eingestellt und der Maschinenpark erweitert und modernisiert. In der eigenen Näherei werden mit Zuschnittmaschinen und Industrienäähmaschinen passgenaue Bespannungen hergestellt. In der Metallbearbeitung sorgen 15 CNC-Maschinen für höchste Präzision. Die Familie MAY steht zur Produktion „Made in Germany“, das Gütesiegel wird nicht verwässert. Der Kunde bekommt Produkte, die tatsächlich in Betzenweiler produziert werden.

Die tägliche Motivation sind zufriedene Kunden und die Freude an der Gestaltung des gemeinsamen Erfolges. Nehmen Sie sich bitte etwas Zeit für diese Broschüre und genießen Sie mit den MAY-Produkten das Jahr im Freien.

# **KLEINE**

**DETAILS MACHEN DEN  
GROSSEN UNTERSCHIED**

**Konstruiert in Deutschland**

**Produziert in Deutschland**

**Bewährt in der ganzen Welt**

**Made in Germany**



# MAY DER SCHIRM- SPEZIALIST



### Schweißzertifizierung für Ihre Sicherheit

Es ist das Bestreben der Firma MAY, Produkte zu fertigen, die durch eine extrem lange Lebensdauer nachhaltig sind. Um diesen Qualitätsansprüchen gerecht zu werden ist die Firma MAY schweißzertifiziert. Stabile Schweißverbindungen sind ein wichtiges Qualitätsmerkmal, sowohl an den Schirmen als auch an den Befestigungselementen. Die DIN EN ISO 3834-3 garantiert eine ständige Kontrolle und dient als eine neutrale Grundlage für die Bewertung der Schweißqualität. Dieses Qualitätsmanagementsystem ist aufwendig, schafft aber ein zusätzliches Maß an Sicherheit. So werden verantwortungsvoll Produkte produziert, die ganzjährig bei Wind und Wetter halten.

Die Standards für die Sicherung der Produktqualität beinhalten:

- Schulung des Schweißkoordinationspersonals
- Zertifizierung von arbeitenden Schweißern
- Bestimmung der Schweißmethoden
- Zerstörende Prüfverfahren
- regelmäßige Prüfungen



# SICHERHEIT

durch Zertifizierung

Schweißzertifiziert nach  
DIN EN ISO 3834-3

Qualität durch kontrollierte  
Prozesssicherheit





**RIALTO**

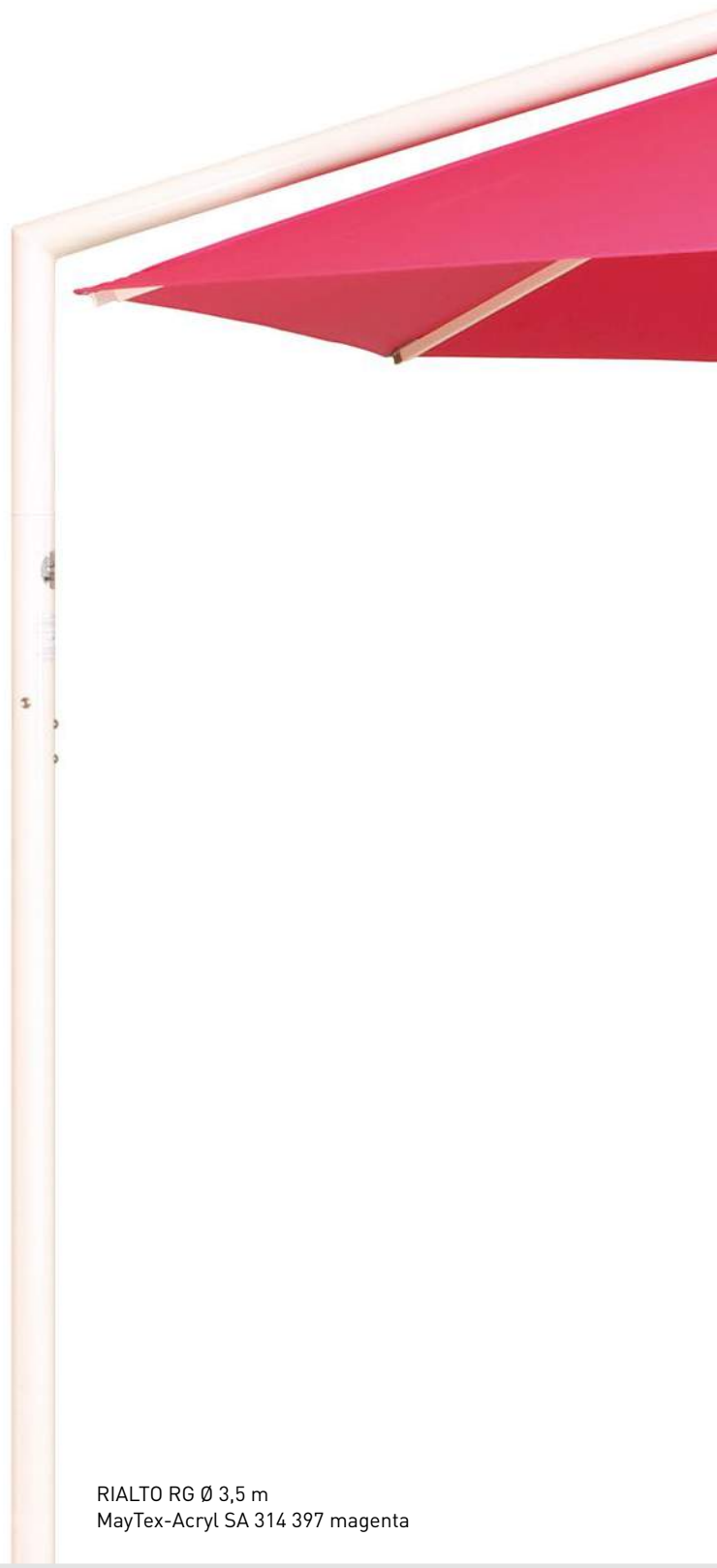

# EXKLUSIVER

## AMPELSCHIRM

Formschön

Designer-Schirmgruppen

Optionale Pendeleinstellung



RIALTO RG Ø 3,5 m  
MayTex-Acryl SA 314 397 magenta



## **Atmosphäre und architektonischer Chic – innen wie außen**

Die Einsatzbereiche dieses überzeugenden Schirmkonzeptes reichen vom privaten bis in den öffentlichen und gewerblichen Bereich. Auch zur Ausgestaltung von repräsentativen Plätzen und Foyers wird dieser Schirm gerne verwendet.

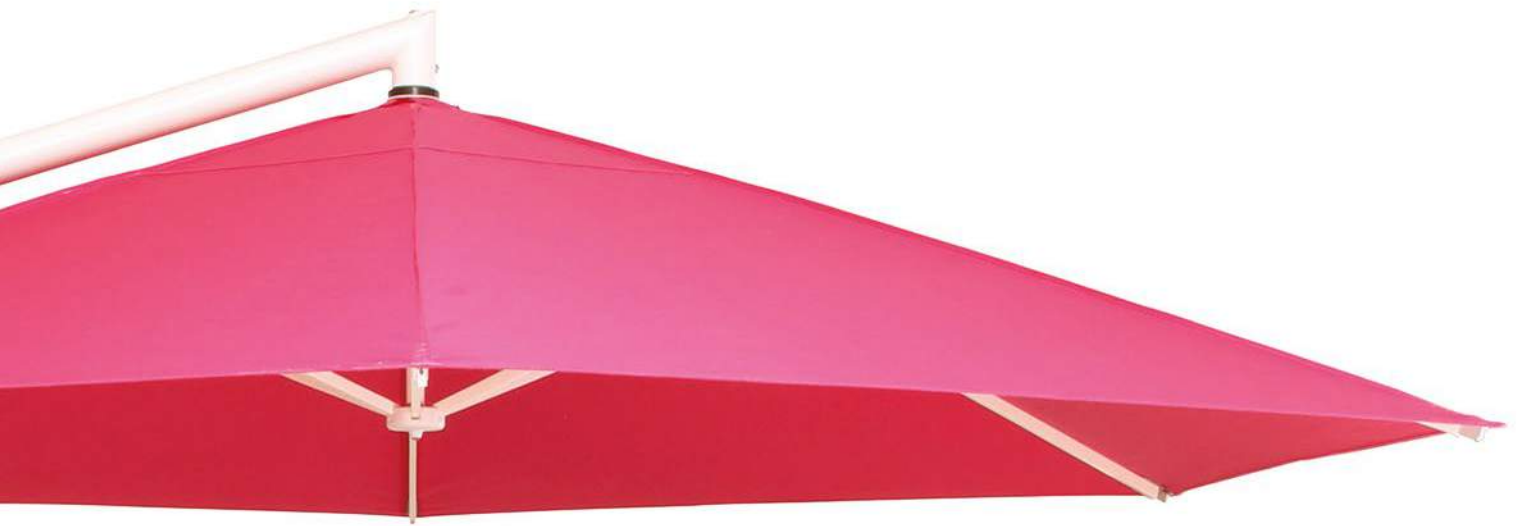





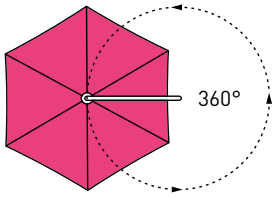

### 360°-Drehung

Sämtliche Bodenverankerungen sind mit einer speziellen Klemmung ausgestattet. Dadurch kann man den Schirm rundherum nach der wandernden Sonne drehen.

### Die Schirmgruppen

Speziell für die großflächige Außengastronomie zugeschnitten ist die Beschattung mit Schirmgruppen. Durch den stabilen Mast kann der RIALTO mit bis zu vier Schirmdächern bestückt werden. Diese Gruppierung ist ein echter Blickfang für die besondere Terrasse.

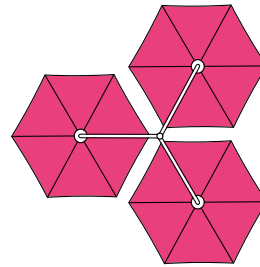

### Die Volantvarianten



Mit Volant gerade



Ohne Volant

### Die Bespannung

Das selbstspannende Teleskop-Federsystem strafft die Bespannung noch nach Jahren. Durch die Kombination mit den Edelstahlhaken lässt sich die Bespannung leicht wechseln.







### **Die Bedienung**

Mittels abnehmbarer Handkurbel aus Edelstahl V2A (1.4301).

---



### **Die Gestellbeschichtung**

Die Gestelloberfläche ist pulverbeschichtet, äußerst stoß- und schlagfest in folgenden Farben erhältlich:

Standardfarbe:

- RAL 9010 reinweiß

Weitere Sonderfarben sind gegen Aufpreis erhältlich.

---



### **Bei Nichtgebrauch**

Bei Schlechtwetterperioden kann die mitgelieferte Schutzhülle einfach über den Schirm gestülpt werden.

---

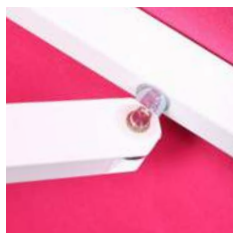

### Die Verbindungen

Auf sorgfältige Verarbeitung legen wir besonderen Wert, deshalb sind sämtliche Bewegungsachsen mit lösbaren Bolzen gesteckt. Diese aufwendige Herstellungsart gewährt ein Maximum an Stabilität und Langlebigkeit sowie einfachste Handhabung bei eventuellen Reparaturen.

### Das Gestell

Das Gestell unserer Schirme ist aus sehr hochwertigen, legierten, stranggepressten Aluminiumprofilen gefertigt.

- Schirmmast-Ø 76 × 3 mm
- Speichenabmaß 30 × 15 × 2 mm / 25 × 15 × 2 mm
- Stützstrebenabmaß 20 × 15 × 2 mm



Gestell (1-fach / 3-fach)

### Die Bedienungsanleitungen

Ein fachgerechter Umgang mit dem Produkt gewährt eine hohe Lebenserwartung. Profitieren Sie von unserer 30-jährigen Erfahrung:

Bedienungsanleitungen

- RIALTO Grundauführung: [may.ag/RG\\_de.pdf](http://may.ag/RG_de.pdf)
- RIALTO mit Pendeleinstellung: [may.ag/RP\\_de.pdf](http://may.ag/RP_de.pdf)



### Stoffart und Stofffarbe

Wählen Sie aus über 70 aktuellen Textildesigns, die in drei verschiedenen Stoffarten erhältlich sind:

- MayTex-Poly, 230 g/m<sup>2</sup>, Wassersäule > 1.000 mm
- MayTex-Acryl, 300 g/m<sup>2</sup>, Wassersäule 370 mm
- MayTex-PVC, 480 g/m<sup>2</sup>, Wassersäule > 1.000 mm
- weitere Farben und Stoffarten jederzeit auf Anfrage möglich
- Textilien mit Brandzertifizierung (A oder B1) auf Anfrage

Weitere Informationen siehe ab Seite 220.

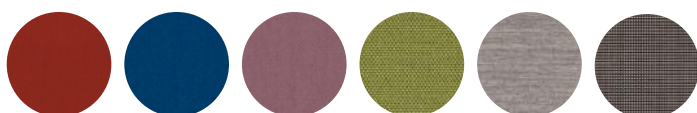

## RIALTO RP – mit Pendeleinstellung

Mit dem abnehmbaren Kurbelstab lässt sich das Schirmdach dem Sonnenstand entsprechend in Schräglage bringen. Die Pendeleinstellung ermöglicht eine stufenlose Fixierung bis zu 30°. Durch Drehen des Kurbelstabes im Uhrzeigersinn wird das Schirmdach fixiert.



Kurbel zur Fixierung der Schrägstellung



Pendeleinstellung



Stufenlose Fixierung bis 30°



Wandhalterung für Zugentlastung





RIALTO RG 3,5 x 3,5 m  
MayTex-Acryl SA 314 010 weiß



RIALTO RG Ø 3,0 m  
MayTex-Acryl DA 7560 hellgelb  
ohne Volant



Volant gerade



RIALTO RG 3,0 x 3,0 m  
MayTex-Acryl SA 314 364 telegrau/weiß  
ohne Volant



Volant gerade



Volant durchgehend



RIALTO RG rund		1-er mit 6-er Teilung			2-er mit 6-er Teilung			
<b>e</b>	m	Ø 3,0	Ø 3,5	Ø 4,0	Ø 3,0	Ø 3,5	Ø 4,0	
Fläche	m <sup>2</sup>	5,9	8	10,4	11,8	15,9	20,8	
<b>a</b>	cm	150	175	200	150	175	200	
<b>s</b>	Schlüsselweite	cm	260	300	345	260	300	345
<b>B</b>	cm				90	53	45	
<b>C</b>	cm				610	660	740	
<b>o</b>	cm	170	190	220	175	190	220	
<b>P</b>	Bogenlänge	cm	185	205,6	234	185	205,6	234
<b>Q</b>		cm	20	15	20	15	15	20
<b>R</b>		cm	155	180	205	155	180	205
	Gewicht ohne Verpackung MayTex-Acryl ohne Volant	kg	27	29	31	49	54	58
	Schirmmast-Ø	mm	Außen-Ø 76, Wanddicke 3					
	Fundament Länge/Breite/Mindest-Tiefe	cm	50/50/60			60/60/60		
	Mindest-Ballast Anzahl Lagen Betonplatten XZ50		1 x = ca. 112 kg			2 x = ca. 224 kg		

Alle Höhenangaben beziehen sich auf Schirme mit MayTex-Acryl-Bespannung, die in einer Ankerhülse (RZ118, RZ121) aufgestellt sind. Maße für andere Befestigungen ändern sich wie folgt:

Standrahmen: RZ111 + 14 cm      Standrahmen: RZ116 + 23,5 cm  
 Standrahmen: RZ112 + 16,5 / 19,5 cm      Ankerplatte: RZ123 + 5 cm  
 Standrahmen: RZ114 + 21 cm

3D-Darstellung eines Fundamentes, hier mit Winterabdeckung. Fundament frost-sicher gründen und bei schlechtem Baugrund entsprechend vergrößern.

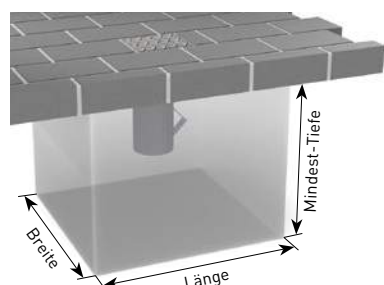

	m	Ø 3,0	Ø 3,5	Ø 4,0
<b>K</b>	cm	100	75	55
<b>L</b>	cm	205	205	205
<b>M</b>	cm	205	205	205
<b>N1 ohne Volant</b>	cm	270	280	285
<b>N2 mit Volant</b>	cm	290	300	305
<b>T Kurbelhöhe</b>	cm	143	148	153
<b>J</b>	cm	170	170	175

Zwischenmaße sowie Sondergrößen auf Anfrage. Maßtoleranzen ± 5%.

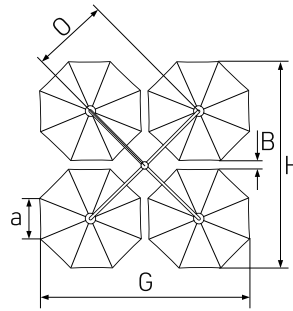
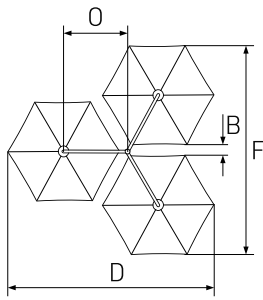

	3-er mit 6-er Teilung			4-er mit 8-er Teilung		
<b>e</b>	Ø 3,0	Ø 3,5	Ø 4,0	Ø 3,0	Ø 3,5	Ø 4,0
	17,7	23,9	31,2	25,5	34,6	45,2
<b>a</b>	150	175	200	115	134	153
<b>s</b>	260	300	345	275	325	360
<b>B</b>	50	40	40	40	25	20
<b>D = F</b>	570	650	740			
<b>G = H</b>				600	675	760
<b>O</b>	175	190	220	220	240	270
<b>P</b>	185	205,6	234	234	260	295
<b>Q</b>	15	15	20	70	65	70
<b>R</b>	155	180	205	120	135	155
	60	66	72	86	94	102
Außen-Ø 76, Wanddicke 3						
60/60/60			60/60/60			
2 × = ca. 224 kg			3 × = ca. 336 kg (3. Lage mit Betonplatten XZ49)			

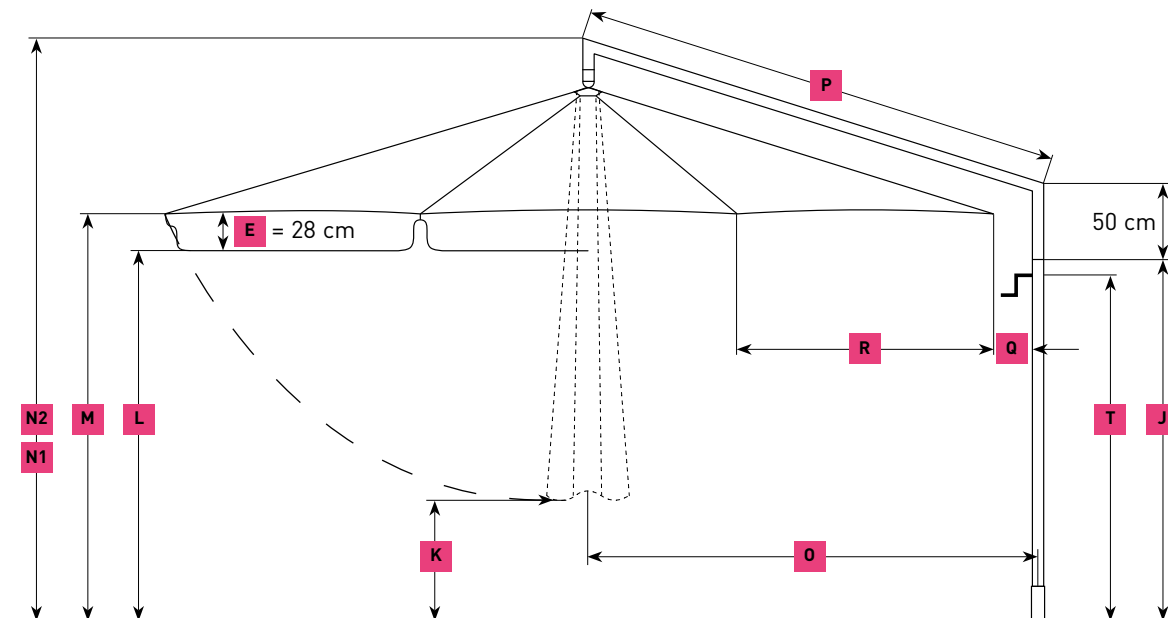

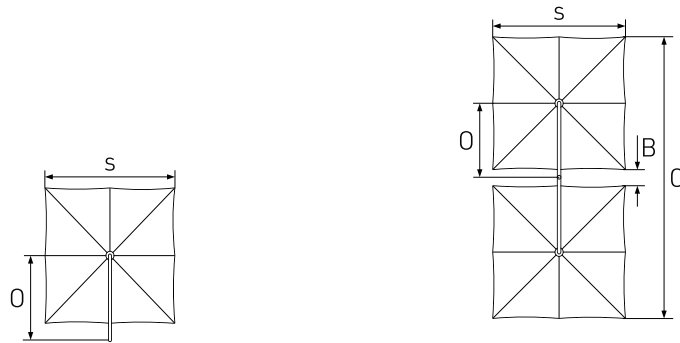

RIALTO RG quadratisch		1-er mit 8-er Teilung			2-er mit 8-er Teilung			
	m	2,85 × 2,85	3,0 × 3,0	3,5 × 3,5	2,85 × 2,85	3,0 × 3,0	3,5 × 3,5	
Fläche	m <sup>2</sup>	8,1	9	12,3	16,2	18	24,6	
<b>s</b>	Schlüsselweite	cm	285	300	350	285	300	355
<b>B</b>		cm				72	54	38
<b>C</b>		cm				648	664	746
<b>o</b>		cm	175	175	187	183	183	195
<b>P</b>	Bogenlänge	cm	185	185	205,6	185	185	205,6
<b>Q</b>		cm	25	15	7	33	23	15
<b>R</b>		cm	143	152	177	143	152	177
	Gewicht ohne Verpackung MayTex-Acryl ohne Volant	kg	26	27	30	51	53	59
	Schirmmast-Ø	mm	Außen-Ø 76, Wanddicke 3					
	Fundament Länge/Breite/Mindest-Tiefe	cm	50/50/60			60/60/60		
	Mindest-Ballast Anzahl Lagen Betonplatten XZ50		1 × = ca. 112 kg			2 × = ca. 224 kg		

Alle Höhenangaben beziehen sich auf Schirme mit MayTex-Acryl-Bespannung, die in einer Ankerhülse (RZ118, RZ121) aufgestellt sind. Maße für andere Befestigungen ändern sich wie folgt:

Standrahmen: RZ111 + 14 cm      Standrahmen: RZ116 + 23,5 cm  
 Standrahmen: RZ112 + 16,5 / 19,5 cm      Ankerplatte: RZ123 + 5 cm  
 Standrahmen: RZ114 + 21 cm

3D-Darstellung eines Fundamentes, hier mit Winterabdeckung. Fundament frost-sicher gründen und bei schlechtem Baugrund entsprechend vergrößern.

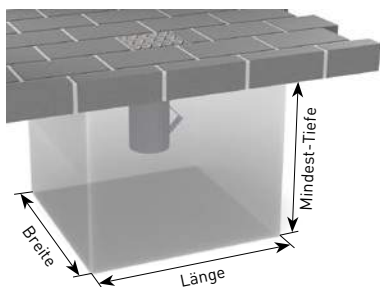

	m	2,85 × 2,85	3,0 × 3,0	3,5 × 3,5
<b>K</b>	cm	60	50	20
<b>L</b>	cm	205	205	215
<b>M</b>	cm	205	205	240
<b>N1 ohne Volant</b>	cm	280	280	295
<b>N2 mit Volant</b>	cm	310	310	325
<b>T Kurbelhöhe</b>	cm	143	148	178
<b>J</b>	cm	165	170	210

Zwischenmaße sowie Sondergrößen auf Anfrage. Maßtoleranzen ± 5%.

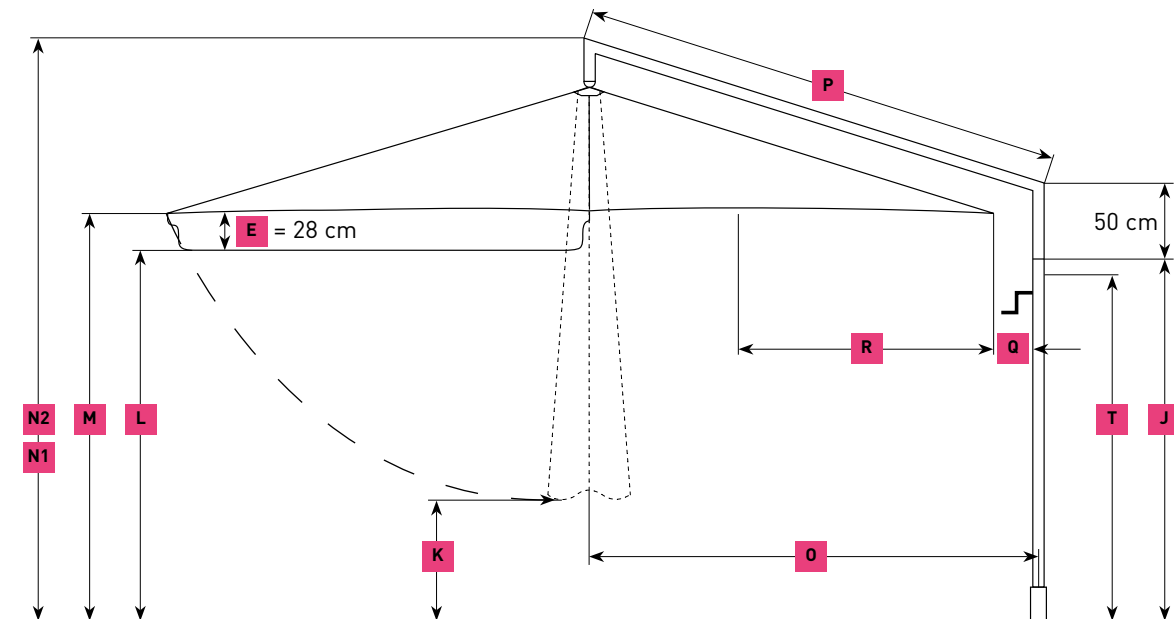

## RIALTO – Zusatz-Ausstattung

### Gestell-Sonderfarbe

Bitte RAL-Nummer angeben.

### Schutzhülle, Ausführung Reißverschluss und Alustab

Mit Reißverschluss, aus Persenningmaterial, grau. Bitte Schirmgröße und Volantform angeben. Ist im Lieferumfang des Schirmes enthalten.

Artikel-Nr. **RA130**



### Bespannung in MayTex-PVC

ca. 480 g/m<sup>2</sup> ± 5%, nur machbar bei Ø 3 m, 2,85 × 2,85 m und 3 × 3 m.

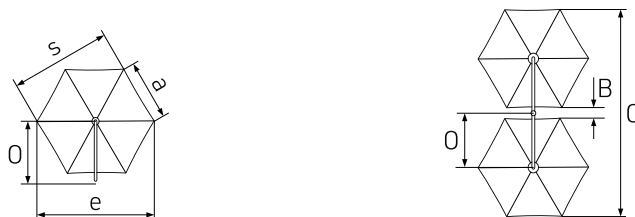

RIALTO RP rund		1-er mit 6-er Teilung			2-er mit 6-er Teilung			
<b>e</b>	m	Ø 3,0	Ø 3,5	Ø 4,0	Ø 3,0	Ø 3,5	Ø 4,0	
Fläche	m <sup>2</sup>	5,9	8	10,4	11,8	15,9	20,8	
<b>a</b>	cm	150	175	200	150	175	200	
<b>s</b>	Schlüsselweite	cm	260	300	345	260	300	345
<b>B</b>	cm				90	53	45	
<b>C</b>	cm				610	660	740	
<b>o</b>	cm	170	190	220	175	190	220	
<b>P</b>	Bogenlänge	cm	185	205,6	234	185	205,6	234
<b>Q</b>		cm	20	15	20	15	15	20
<b>R</b>		cm	155	180	205	155	180	205
	Gewicht ohne Verpackung MayTex-Acryl ohne Volant	kg	27	29	31	49	54	58
	Schirmmast-Ø	mm	Außen-Ø 76, Wanddicke 3					
	Fundament Länge/Breite/Mindest-Tiefe	cm	50/50/60			60/60/60		
	Mindest-Ballast Anzahl Lagen Betonplatten XZ50		1 x = ca. 112 kg			2 x = ca. 224 kg		

Alle Höhenangaben beziehen sich auf Schirme mit MayTex-Acryl-Bespannung, die in einer Ankerhülse (RZ118, RZ121) aufgestellt sind. Maße für andere Befestigungen ändern sich wie folgt:

Standrahmen: RZ111 + 14 cm      Standrahmen: RZ116 + 23,5 cm  
 Standrahmen: RZ112 + 16,5 / 19,5 cm      Ankerplatte: RZ123 + 5 cm  
 Standrahmen: RZ114 + 21 cm

3D-Darstellung eines Fundamentes, hier mit Winterabdeckung. Fundament frost-sicher gründen und bei schlechtem Baugrund entsprechend vergrößern.

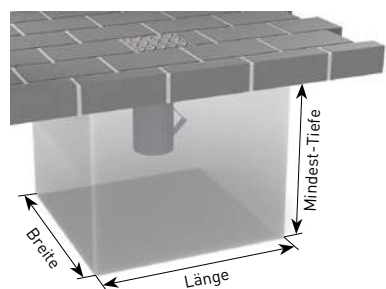

	m	Ø 3,0	Ø 3,5	Ø 4,0
<b>K</b>	cm	100	75	55
<b>L</b>	cm	205	205	205
<b>M</b>	cm	205	205	205
<b>N1</b> ohne Volant	cm	270	280	285
<b>N2</b> mit Volant	cm	290	300	305
<b>T</b> Kurbelhöhe	cm	143	148	153
<b>J</b>	cm	175	180	185

Zwischenmaße sowie Sondergrößen auf Anfrage. Maßtoleranzen ± 5%.



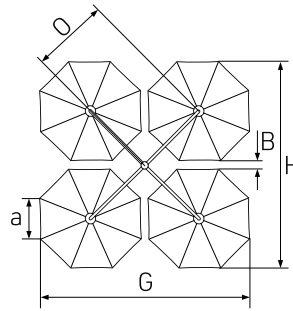
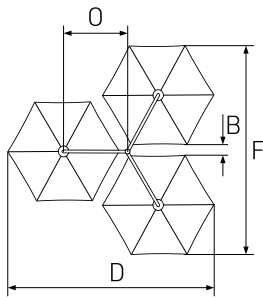

	3-er mit 6-er Teilung			4-er mit 8-er Teilung		
<b>e</b>	Ø 3,0	Ø 3,5	Ø 4,0	Ø 3,0	Ø 3,5	Ø 4,0
	17,7	23,9	31,2	25,5	34,6	45,2
<b>a</b>	150	175	200	115	134	153
<b>s</b>	260	300	345	275	325	360
<b>B</b>	50	40	40	40	25	20
<b>D = F</b>	570	650	740			
<b>G = H</b>				600	675	760
<b>O</b>	175	190	220	220	240	270
<b>P</b>	185	205,6	234	234	260	295
<b>Q</b>	15	15	20	70	65	70
<b>R</b>	155	180	205	120	135	155
	60	66	72	86	94	102
Außen-Ø 76, Wanddicke 3						
60/60/60			60/60/60			
2 × = ca. 224 kg			3 × = ca. 336 kg (3. Lage mit Betonplatten XZ49)			

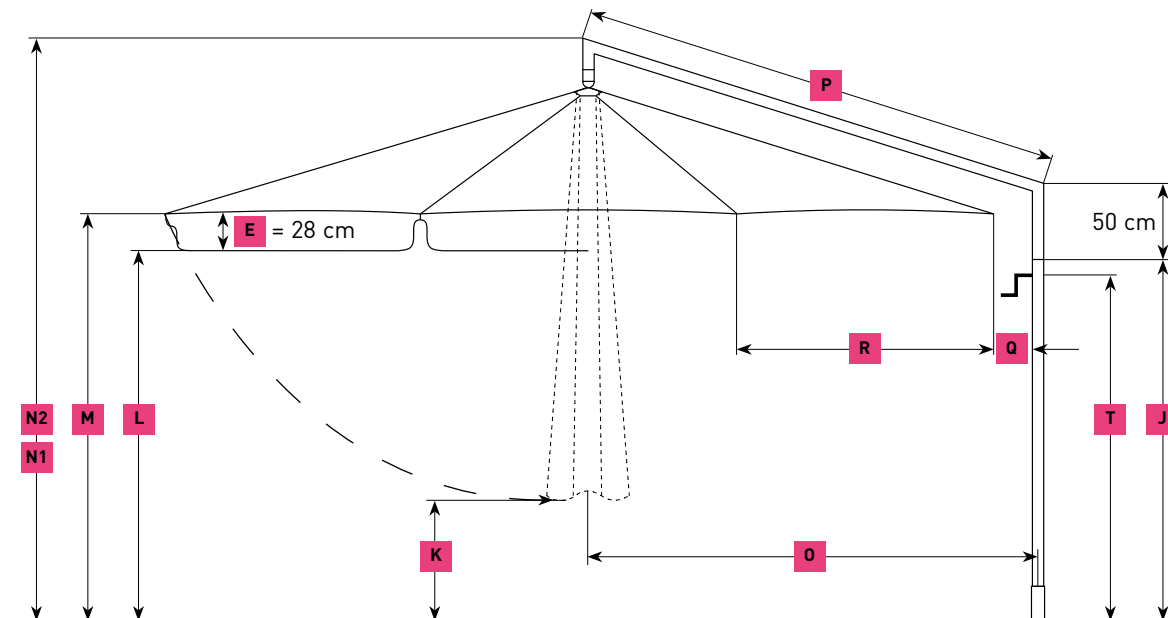

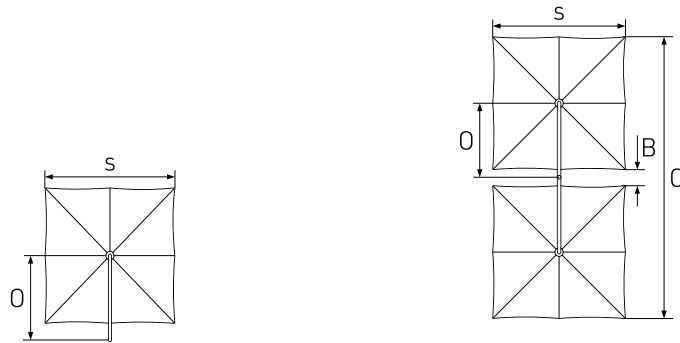

RIALTO RP quadratisch		1-er mit 8-er Teilung			2-er mit 8-er Teilung			
	m	2,85 × 2,85	3,0 × 3,0	3,5 × 3,5	2,85 × 2,85	3,0 × 3,0	3,5 × 3,5	
Fläche	m <sup>2</sup>	8,1	9	12,3	16,2	18	24,6	
<b>s</b>	Schlüsselweite	cm	285	300	355	285	300	355
<b>B</b>		cm			72	54	38	
<b>C</b>		cm			648	664	746	
<b>O</b>		cm	175	175	187	183	183	195
<b>P</b>	Bogenlänge	cm	185	185	205,6	185	185	205,6
<b>Q</b>		cm	25	15	7	33	23	15
<b>R</b>		cm	143	152	177	143	152	177
	Gewicht ohne Verpackung MayTex-Acryl ohne Volant	kg	26	27	30	51	53	59
	Schirmmast-Ø	mm	Außen-Ø 76, Wanddicke 3					
	Fundament Länge/Breite/Mindest-Tiefe	cm	50/50/60			60/60/60		
	Mindest-Ballast Anzahl Lagen Betonplatten XZ50		1 × = ca. 112 kg			2 × = ca. 224 kg		

Alle Höhenangaben beziehen sich auf Schirme mit MayTex-Acryl-Bespannung, die in einer Ankerhülse (RZ118, RZ121) aufgestellt sind. Maße für andere Befestigungen ändern sich wie folgt:

Standrahmen: RZ111 + 14 cm      Standrahmen: RZ116 + 23,5 cm  
 Standrahmen: RZ112 + 16,5 / 19,5 cm      Ankerplatte: RZ123 + 5 cm  
 Standrahmen: RZ114 + 21 cm

3D-Darstellung eines Fundamentes, hier mit Winterabdeckung. Fundament frost-sicher gründen und bei schlechtem Baugrund entsprechend vergrößern.

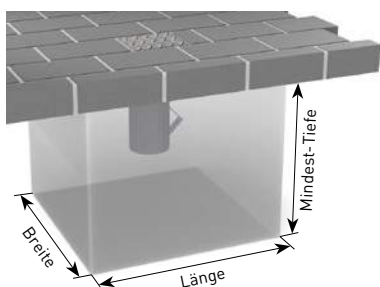

	m	2,85 × 2,85	3,0 × 3,0	3,5 × 3,5
<b>K</b>	cm	50	50	45
<b>L</b>	cm	205	205	215
<b>M</b>	cm	205	205	240
<b>N1 ohne Volant</b>	cm	280	280	327
<b>N2 mit Volant</b>	cm	310	310	327
<b>T Kurbelhöhe</b>	cm	143	148	193
<b>J</b>	cm	170	175	215

Zwischenmaße sowie Sondergrößen auf Anfrage. Maßtoleranzen ± 5%.

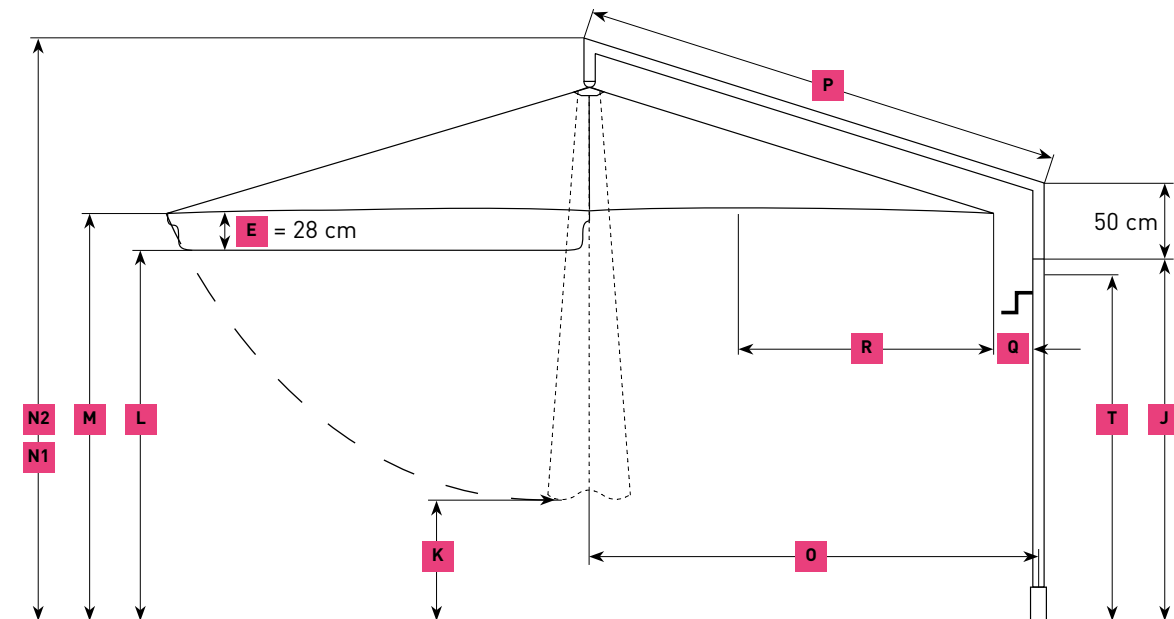

## RIALTO – Zusatz-Ausstattung

### Gestell-Sonderfarbe

Bitte RAL-Nummer angeben.

### Schutzhülle, Ausführung Reißverschluss und Alustab

Mit Reißverschluss, aus Persenningmaterial, grau. Bitte Schirmgröße und Volantform angeben. Ist im Lieferumfang des Schirmes enthalten.

Artikel-Nr. **RA130**



### Bespannung in MayTex-PVC

ca. 480 g/m<sup>2</sup> ± 5%, nur machbar bei Ø 3 m, 2,85 × 2,85 m und 3 × 3 m.

## RIALTO – mobile Befestigungselemente

### Standrahmen

Rahmengröße 103 × 103 cm, Gesamthöhe 29 cm, Rahmenhöhe **x** = 5 cm, Gewicht ca. 27 kg, feuerverzinkt. Passend für 2 Sätze handelsübliche Betonplatten 50 × 50 × 5 cm.

Artikel-Nr. **RZ111**



### Standrahmen mit Schrägausgleich

durch gummierte Stellschrauben, Rahmengröße 103 × 103 cm, Gesamthöhe min. 32 cm, max. 36 cm, Gewicht ca. 28 kg, feuerverzinkt. Passend für 2 Sätze handelsübliche Betonplatten 50 × 50 × 5 cm.

Artikel-Nr. **RZ112**



### Standrahmen fahrbar

mit gummierten Schwerlastrollen und Feststellbremse, Rahmengröße 103 × 103 cm, Gesamthöhe 36 cm, Raddurchmesser 5 cm, Gewicht ca. 28 kg, feuerverzinkt. Passend für 2 Sätze handelsübliche Betonplatten 50 × 50 × 5 cm. Achtung, windempfindlich!

Artikel-Nr. **RZ114**



### Schwerlastrollen Ø 15 cm

Raddurchmesser 15 cm, für unebene Bodenbeläge. Gummiert, mit Feststellbremse, Tragfähigkeit 110 kg/Rad. Passend für RZ114.

Bei Bestellung mit Standrahmen.

Artikel-Nr. **351498**

Zum Nachrüsten.

Artikel-Nr. **351499**

### Standrahmen mit Füßen

für Transport mit Gabelstapler oder Hubwagen, Rahmengröße 103 × 103 cm, Fußhöhe **y** = 10 cm, feuerverzinkt, Gewicht ca. 30 kg. Passend für 2 Sätze handelsübliche Betonplatten 50 × 50 × 5 cm.

Artikel-Nr. **RZ116**





### Betonplatten

1 Satz = 4 Stück je 50 × 50 × 5 cm, Einzelgewicht ca. 28 kg,  
Gesamtgewicht ca. 112 kg.

Artikel-Nr. **XZ50**

## RIALTO – stationäre Befestigungselemente

### Ankerhülse zum Einbetonieren

zweiteilig, Oberteil abschraubbar, für 1-er und 2-er RIALTO,  
feuerverzinkt, Gewicht ca. 9 kg, inkl. Abdeckscheibe für Winter-  
abdeckung. **a** = 22 cm, **b** = 29 cm, **x** = Ø 17 cm, **y** = 16 cm.  
Anleitung: [may.ag/RZ118\\_de.pdf](http://may.ag/RZ118_de.pdf)

Artikel-Nr. **RZ118**

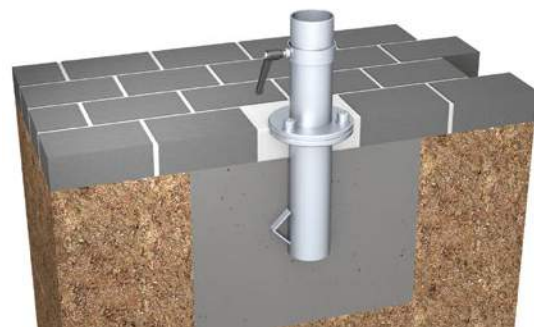
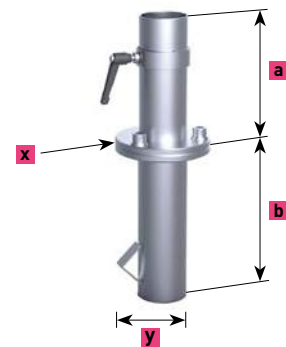

### Option für RZ118:

#### Drainageeinheit

einfache Montage vor Ort, aus Kunststoff.

Artikel-Nr. **357491**



## RIALTO – stationäre Befestigungselemente

### Ankerfuß zum Einbetonieren

zweiteilig, Oberteil abschraubbar, für 3-er und 4-er RIALTO,  
feuerverzinkt, Gewicht ca. 17 kg, inkl. Abdeckscheibe für Winter-  
abdeckung. **a** = 23 cm, **b** = 32 cm, **x** = Ø 24 cm, **y** = 21 cm.  
Anleitung: may.ag/RZ121\_de.pdf

Artikel-Nr. **RZ121**

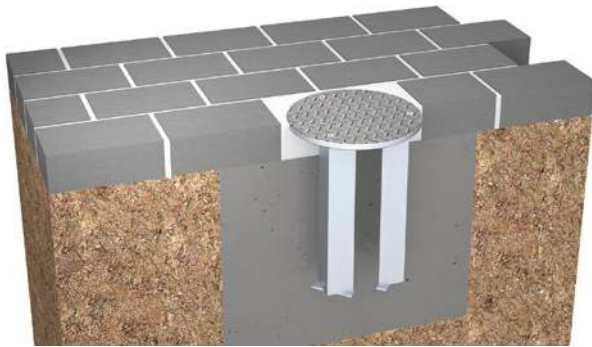
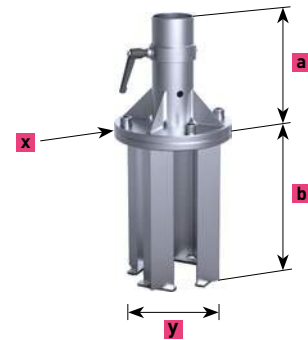

### Ankerplatte zum Aufdübeln

feuerverzinkt, Gewicht ca. 25 kg.

**a** = 25 cm, **x** = □ 50 cm, **t** = 1,2 cm, **z** = Ø 1,8 cm.

Artikel-Nr. **RZ123**



### Wandbefestigung

feuerverzinkt, Gewicht ca. 7 kg, Grundplatte 30 × 20 cm,  
**x** = 7,2 cm, **y** = 5 cm, **t** = 1 cm. Schirmmast-Unterkante steht in  
 Hülsen-Unterkante auf. Bei Bestellung Oberkante Boden bis  
 Unterkante Schirmmast angeben. Ansonsten muss dieser bei  
 Montage gekürzt werden.  
 Anleitung: [may.ag/RZ125\\_de.pdf](http://may.ag/RZ125_de.pdf)

Artikel-Nr. **RZ125**

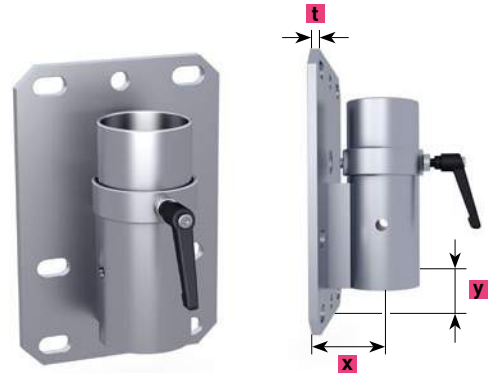

### Gegenhalterplatte

passend für RZ125, feuerverzinkt, 30 × 20 cm, zum Verkleben an  
 bestehende Stützen. Ist nur machbar, wenn diese sehr stabil sind.  
 Bohrungen sind für M16-Gewindestangen ausgelegt. Diese sind  
 nicht im Lieferumfang enthalten.

Artikel-Nr. **352579**

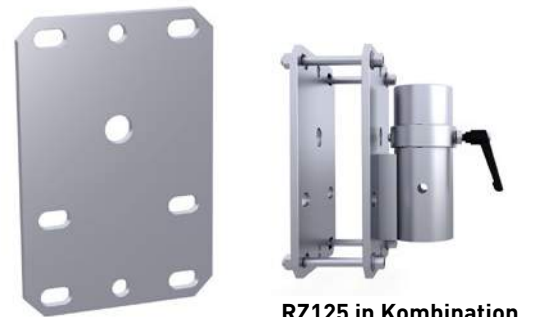

**RZ125 in Kombination  
 mit 352579**

### Wandhalterung für Zugentlastung

Ergänzung zur Wandbefestigung RZ125. Auf Brusthöhe mit  
 Schwerlastdübeln befestigen.

Artikel-Nr. **RZ301**



### Schwerlast-Ankerbolzen

Gewindestange mit Mutter, passend für RZ123 und RZ125; zuge-  
 lassen für gerissenen und ungerissenen Beton B25 bis B55 bzw.  
 C20/25 bis C50/60, sowie für Beton B15 und Naturstein mit dichtem  
 Gefüge; Betonbohrung  $\varnothing$  16 × 115 mm. Aus Edelstahl A4, Paket mit  
 4 Stück. Europäische Technische Zulassung ETA-05/0069.

Artikel-Nr. **200900**







# FILIUS



# ELEGANTE

## ERSCHEINUNG

Leichtes Handling durch Kurbel

Leichter Auf- & Abbau

Stabiler Aluminium-Schirm

Nicht teleskopierender Mast



Ob in der Außengastronomie, in Fußgängerzonen, für private oder dekorative Einsätze, überall fügt sich der FILIUS harmonisch ein und lässt sich bestens mit Vorhandenem kombinieren.

Wer seine Terrasse hochwertig beschatten möchte, findet mit diesem Schirm einen idealen Partner, der mit der richtigen Stofffarbe ausgestattet, Glanz und Charme versprüht. Seine bestechende Funktionalität liegt im leichten Gewicht und der Auswahl zwischen Seilzug und Kurbelantrieb.



FILIUS FK Ø 3,0 m  
MayTex-Acryl DA 7244 lindgrün

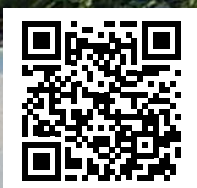

Mehr Referenzfotos finden  
Sie unter: [may.ag/F\\_Referenzen.pdf](https://www.may.ag/F_Referenzen.pdf)





### Der Kopfteller

Elegant, formschön und abschraubbar.  
Farbe passend zur Gestellbeschichtung.



Pagode  
Prospekt unter: [may.ag/FKP\\_de.pdf](http://may.ag/FKP_de.pdf)

### Die Bespannungshaube

Diese optionale Textilvariation bietet einen  
leichten, mediterranen Charakter.



Bespannungshaube

### Die Volantvarianten



Mit Volant gerade



Ohne Volant

### Die Bespannung

Das selbstspannende Teleskop-Federsystem  
strafft die Bespannung noch nach Jahren. Durch  
die Kombination mit den Edelstahlhaken lässt  
sich die Bespannung leicht wechseln.





### Die Montage

Schirm aus der Kartonhülle ziehen, Verpackungsmaterial entfernen, Schirm in Befestigungselement stellen, fertig – und das in wenigen Minuten.

---

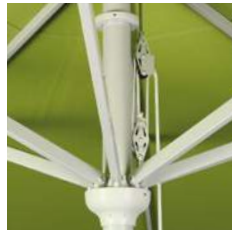

### Die Bedienung

Der FILIUS ist in zwei Varianten erhältlich, mit Seilzug (FS) oder mit Kurbelantrieb (FK).

---

### Die Gestellbeschichtung

Die Gestelloberfläche ist pulverbeschichtet, äußerst stoß- und schlagfest in folgenden Farben erhältlich:

Standardfarben:

- RAL 9010 reinweiß
- RAL 9006 weißaluminium

Sonderfarben ohne Aufpreis:

- RAL 8019 graubraun
- RAL 7016 anthrazitgrau Feinstruktur

Weitere Sonderfarben sind gegen Aufpreis erhältlich.

---



### Die Bedienungsanleitungen

Ein fachgerechter Umgang mit dem Produkt gewährt eine hohe Lebenserwartung. Profitieren Sie von unserer 30-jährigen Erfahrung:

Bedienungsanleitungen mit

- Befestigungselement ohne Klappscharnier: [may.ag/F\\_de.pdf](http://may.ag/F_de.pdf)
  - Pagode: [may.ag/FKP\\_de.pdf](http://may.ag/FKP_de.pdf)
- 



### Bei Nichtgebrauch

Bei Schlechtwetterperioden kann die mitgelieferte Schutzhülle einfach über den Schirm gestülpt werden.

---



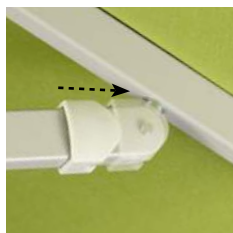

### Die Verbindungen

Auf sorgfältige Verarbeitung legen wir besonderen Wert, deshalb sind sämtliche Bewegungsachsen mit lösbaren Bolzen gesteckt. Diese aufwendige Herstellungsart gewährt ein Maximum an Stabilität und Langlebigkeit sowie einfachste Handhabung bei eventuellen Reparaturen.

### Das Schirmgestell

Das Gestell ist aus sehr hochwertigen, legierten, stranggepressten Aluminiumprofilen gefertigt.

- Schirmmast-Ø 55 × 2,5 mm
- Speichenabmaß 30 × 15 × 2 mm / 25 × 15 × 2 mm
- Stützstrebenabmaß 25 × 15 × 2 mm



### Verstärkte Speichen

Die eleganten Speichen werden an den besonders stark beanspruchten Bereichen mit einem innenliegenden Stahlkern verstärkt.

### Stoffart und Stofffarbe

Wählen Sie aus über 70 aktuellen Textildesigns, die in drei verschiedenen Stoffarten erhältlich sind:

- MayTex-Poly, 230 g/m<sup>2</sup>, Wassersäule > 1.000 mm
- MayTex-Acryl, 300 g/m<sup>2</sup>, Wassersäule 370 mm
- MayTex-PVC, 480 g/m<sup>2</sup>, Wassersäule > 1.000 mm
- weitere Farben und Stoffarten jederzeit auf Anfrage möglich
- Textilien mit Brandzertifizierung (A oder B1) auf Anfrage

Weitere Informationen siehe ab Seite 220.

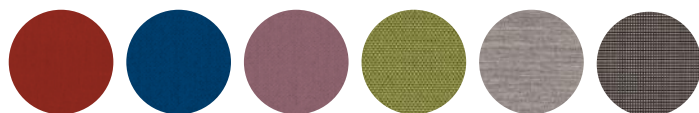



FILIUS FK Ø 3,0 m  
MayTex-Acryl SA 314 014 mandarin  
ohne Volant



Volant gerade



FILIUS FK 2,5 x 2,5 m  
MayTex-Acryl SA 314 033 elfenbein  
ohne Volant



Volant gerade



Volant durchgehend



<b>FILIUS</b>		<b>Ø 3,0 m</b>	<b>Ø 3,5 m</b>	<b>Ø 4,0 m</b>
Teilung		8	8	8
Fläche	m <sup>2</sup>	6,4	8,7	11,3
<b>A</b>	Höhe geschlossen mit Volant	cm	279	287
<b>B</b>	Höhe geschlossen ohne Volant	cm	259	267
<b>C</b>	Durchgangshöhe mit Volant	cm	200	200
<b>D</b>	Durchgangshöhe ohne Volant	cm	202	202
<b>E</b>	Höhe Volant	cm	28	28
<b>F</b>	Bodenfreiheit (mit Volant) untere Speichenkante	cm	113	97
<b>G</b>	Bodenfreiheit (ohne Volant) untere Speichenkante	cm	93	77
<b>H</b>	Kurbelhöhe	cm	92	92
	Gewicht ohne Verpackung MayTex-Acryl ohne Volant	kg	12	15,5
	Schirmmast-Ø	mm	Außen-Ø 55, Wanddicke 2,5	
	Verpackung Kartonhülse: Länge 307 cm		Ø 25 cm, ca. 7,5 kg	
	Fundament Länge/Breite/Mindest-Tiefe	cm	50 / 50 / 60	
	Mindest-Ballast Anzahl Lagen Betonplatten XZ40		1 x = ca. 72 kg	

Alle Höhenangaben beziehen sich auf Schirme mit MayTex-Acryl-Bespannung, die in einer Ankerhülse (DMZ118, DMZ146, DMZ150) aufgestellt sind. Maße für andere Befestigungen ändern sich wie folgt:

Standkreuz:	DMZ110	+	5,5 cm
Standrahmen:	DMZ411	+	5,5 cm
Standrahmen:	DMZ412	+	8 / 11 cm
Standrahmen:	DMZ414	+	13 cm
Standrahmen:	DMZ420	+	15,5 cm
Granitständer:	DMZ141	+	10 cm
Fahrständer:	DMZ282	+	14 / 15 cm
Ankerplatte:	DMZ261	+	1 cm
Standplatte:	DMZ271	+	1 cm

3D-Darstellung eines Fundamentes, hier mit Winterabdeckung. Fundament frostsicher gründen und bei schlechtem Baugrund entsprechend vergrößern.

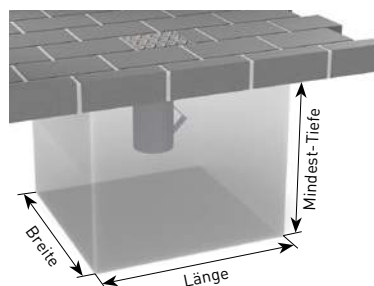

Zwischenmaße sowie Sondergrößen auf Anfrage.  
Maßtoleranzen ± 5%.

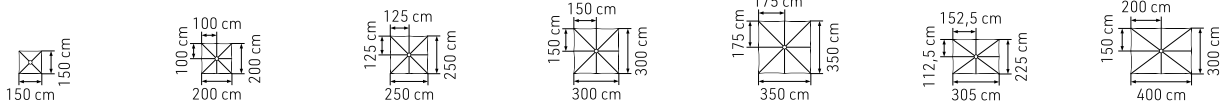

	1,5 x 1,5 m	2,0 x 2,0 m	2,5 x 2,5 m	3,0 x 3,0 m	3,5 x 3,5 m	2,25 x 3,05 m	3,0 x 4,0 m
	4	8	8	8	8	8	8
	2,3	4	6,3	9	12	7	12
<b>A</b>	259	274	280	289	295	279	290
<b>B</b>	259	254	260	269	275	259	270
<b>C</b>	200	200	200	200	200	208	208
<b>D</b>	220	202	202	202	202	210	210
<b>E</b>	18	23	28	28	28	28	28
<b>F</b>	148	120	94	63	32	80	30
<b>G</b>	148	100	74	43	12	60	10
<b>H</b>	92	92	92	92	92	92	92
	15	15	16	18	16	15	16,5
Außen-Ø 55, Wanddicke 2,5							
Ø 25 cm, ca. 7,5 kg							
50 / 50 / 60							
1 x = ca. 72 kg							

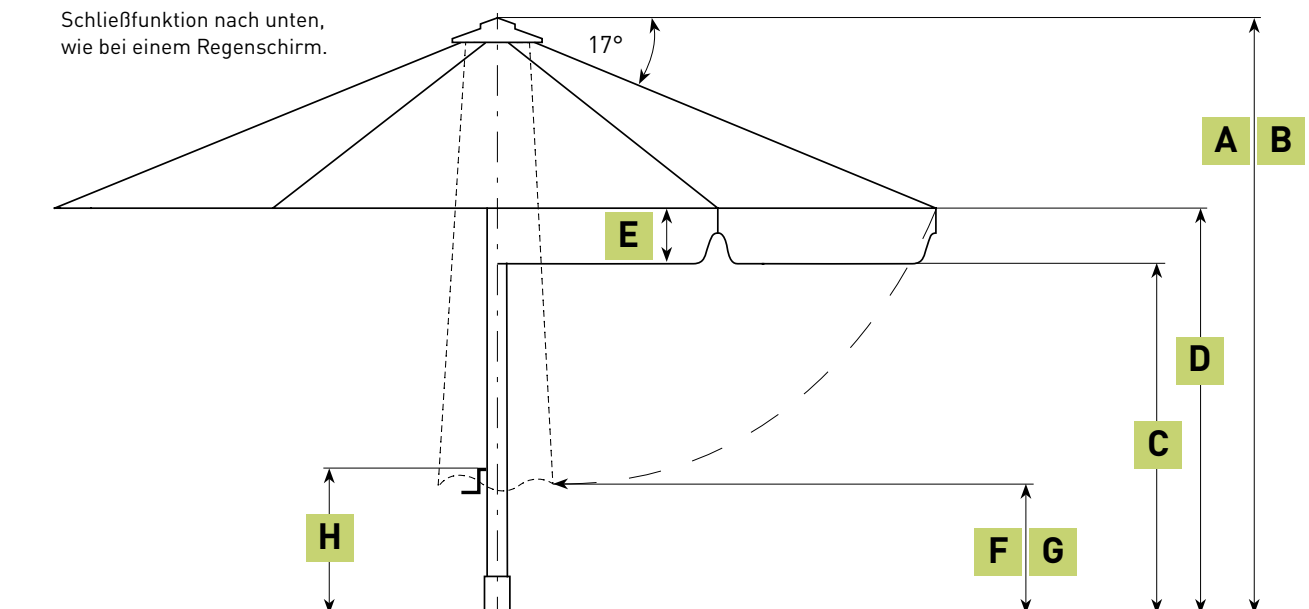



FILIUS FS 2,5 × 2,5 m  
MayTex-Acryl SA 314 038 beige



**Schutzhülle, Ausführung Reißverschluss und Alustab**

mit integriertem Alu-Stab und Reißverschluss für einfachste Bedienung, aus Persenningmaterial, grau. Bitte Schirmgröße und Volantform angeben. Ist im Lieferumfang des Schirmes enthalten.

Artikel-Nr. **FA130**



**Seewasserbeständige Verbindungen aus Edelstahl**

Damit der FILIUS auch direkt an Küsten mit salzhaltigem Seewasser aufgestellt werden kann, müssen Materialien verbaut werden, die nicht rosten. Mit diesem Paket werden die Dreh- und Normteile aus rostfreiem Edelstahl V4A (1.4401, AISI 316) geliefert. Optimaler Schutz für minimale Oxidation im Aluminium-Schirmgestell.

Artikel-Nr. **206171**



**Regenrinne**

aus MayTex-Poly oder MayTex-PVC, mit Alurohren zur Stabilisierung, nur in Verbindung mit Volant möglich.

Artikel-Nr. **XA141**



FILIUS FK 2,5 × 2,5 m  
MayTex-Acryl SA 314 471 silbergrau/dunkelbraun genoppt

### Befestigung für Seitenbehang und Regenrinne aus glasfaserverstärktem Kunststoff

Pro Speicher 1 Stück erforderlich.

mit 1 Ösenschraube

mit 2 Ösenschrauben

Artikel-Nr. **FA141 01**

Artikel-Nr. **FA141 02**



### Schirmmast-Überlänge

Bitte Länge in cm angeben (max. 50 cm).

### Schirmmast-Verkürzung

Länge auf Anfrage, abhängig von Schirmgröße.

### Gestell-Sonderfarbe

Bitte RAL-Nummer angeben.

### Bespannung in MayTex-PVC

ca. 480 g/m<sup>2</sup> ± 5%, nur machbar bei Ø 3 m, 1,5 × 1,5 m, 2 × 2 m, und 2,5 × 2,5 m.

### Seitenbehang

aus MayTex-Poly, siehe ab Seite 218.

## FILIUS – mobile Befestigungselemente

### Standkreuz

zusammenschraubbar, Rahmengröße 83 × 83 cm, Gesamthöhe 28 cm, feuerverzinkt, Gewicht ca. 4,5 kg. Passend für handelsübliche Betonplatten 40 × 40 × 5 cm.

Anleitung: [may.ag/DMZ110\\_de.pdf](http://may.ag/DMZ110_de.pdf)

Artikel-Nr. **DMZ110**



### Standrahmen

Rahmengröße 84 × 91 cm, Gesamthöhe 33 cm, Rahmenhöhe **x** = 5 cm, feuerverzinkt, Gewicht ca. 23 kg. Passend für 1 Satz handelsübliche Betonplatten 40 × 40 × 5 cm.

Anleitung: [may.ag/DMZ411\\_de.pdf](http://may.ag/DMZ411_de.pdf)

Artikel-Nr. **DMZ411**



### Standrahmen mit Schrägausgleich

durch gummierte Stellschrauben, Rahmengröße 84 × 91 cm, Gesamthöhe min. 34 cm, max. 40 cm, feuerverzinkt, Gewicht ca. 24 kg. Passend für 1 Satz handelsübliche Betonplatten 40 × 40 × 5 cm.

Anleitung: [may.ag/DMZ412\\_de.pdf](http://may.ag/DMZ412_de.pdf)

Artikel-Nr. **DMZ412**



### Standrahmen fahrbar

mit gummierten Schwerlastrollen und Feststellbremse, Rahmengröße 84 × 91 cm, Gesamthöhe 40 cm, Raddurchmesser 5 cm, feuerverzinkt, Gewicht ca. 24 kg. Passend für 1 Satz handelsübliche Betonplatten 40 × 40 × 5 cm.

Achtung, windempfindlich!

Anleitung: [may.ag/DMZ414\\_de.pdf](http://may.ag/DMZ414_de.pdf)

Artikel-Nr. **DMZ414**



### Schwerlastrollen Ø 15 cm

Raddurchmesser 15 cm, für unebene Bodenbeläge. Gummiert, mit Feststellbremse, Tragfähigkeit 110 kg/Rad. Passend für DMZ414.

Bei Bestellung mit Standrahmen

Artikel-Nr. **351498**

Zum Nachrüsten

Artikel-Nr. **351499**



## FILIUS – mobile Befestigungselemente

### Standrahmen mit Füßen

für Transport mit Gabelstapler oder Hubwagen, Rahmengröße 84 × 91 cm, Fußhöhe **y** = 10 cm, Gewicht ca. 25 kg, feuerverzinkt. Passend für 1 Satz handelsübliche Betonplatten 40 × 40 × 5 cm. Anleitung: [may.ag/DMZ420\\_de.pdf](http://may.ag/DMZ420_de.pdf)

Artikel-Nr. **DMZ420**



### Standrahmenabdeckung

aus Edelstahl 1.4310, passend für DMZ411, DMZ412, DMZ414 und DMZ420. Zum Nachrüsten.

Artikel-Nr. **200905**



DMZ412 mit 200905

### Betonplatten

1 Satz = 4 Stück je 40 × 40 × 5 cm, Einzelgewicht ca. 18 kg, Gesamtgewicht ca. 72 kg.

Artikel-Nr. **XZ40**



### Granitständer

Ø ca. 70 cm, 2-teilig, rund, grau, poliert, 4 Griffmulden, Edelstahl-Oberteil, Gewicht ca. 100 kg, Höhe **x** = ca. 10 cm.

Artikel-Nr. **DMZ141**



## FILIUS – mobile Befestigungselemente

### Fahrständer

inkl. Gewichte, gummierte Räder,  
Arretier-Rohr in Edelstahl V2A (1.4301).  
Farbe anthrazit, 75 × 75 cm, Gewicht ca. 100 kg.

anthrazit

Artikel-Nr. **DMZ282**



### Fahrständer

inkl. Gewichte, gummierte Räder,  
Arretier-Rohr in Edelstahl V2A (1.4301).  
Farbe graphit, 75 × 75 cm, Gewicht ca. 100 kg.

graphit

Artikel-Nr. **DMZ283**



### Standplatte

Plattengröße 80 × 80 cm, Stahlplattendicke **x** = 12 mm, feuer-  
verzinkt, Gewicht ca. 60 kg, fester Stand bis Beaufort 5.  
Anleitung: [may.ag/DMZ271\\_de.pdf](http://may.ag/DMZ271_de.pdf)

Artikel-Nr. **DMZ271**



### Beschwerungsplatte

Passend für Standplatten DMZ271 und DMZ139, zum Nachrüsten.  
Plattengröße 78 × 78 cm, Stahlplattendicke **x** = 12 mm, feuer-  
verzinkt, Gewicht ca. 56 kg.  
Anleitung: [may.ag/DMZ271\\_de.pdf](http://may.ag/DMZ271_de.pdf)

Artikel-Nr. **351185**



**DMZ271 mit 351185**

## FILIUS – mobile Befestigungselemente

### Antirutschmatte

1 Stück, 80 × 80 cm, passend zu den Stahlplatten der Befestigungselemente DMZ271 und DMZ139. Erhöht den Reibungskoeffizient zwischen Stahlplatte und Bodenbelag (Holz, Betonplatten, Asphalt), verringert so das Verrutschen bei Wind. Farbe schwarz, **x** = 3 mm.

Artikel-Nr. **352791**



### Standrahmen mit Ankerhülsen-Oberteil DMZ118

Gesamthöhe wird auftragsbezogen ebenerdig zum Terrassenboden festgelegt, Rahmengröße 83 × 83 cm, Oberteil abschraubbar, feuerverzinkt, Gewicht ca. 23 kg, inkl. Abdeckscheibe für Winterabdeckung, **s** = Ø 8 cm. Passend für 1 Satz handelsübliche Betonplatten 40 × 40 × 5 cm.

Anleitung: [may.ag/DMZ208\\_de.pdf](http://may.ag/DMZ208_de.pdf)

Artikel-Nr. **DMZ208**

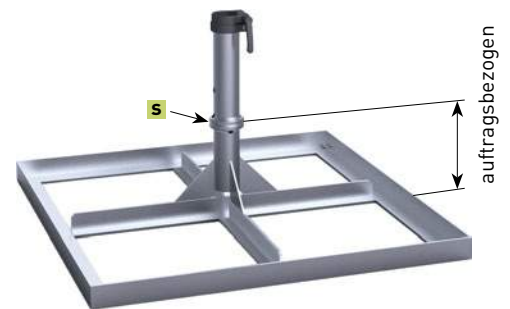
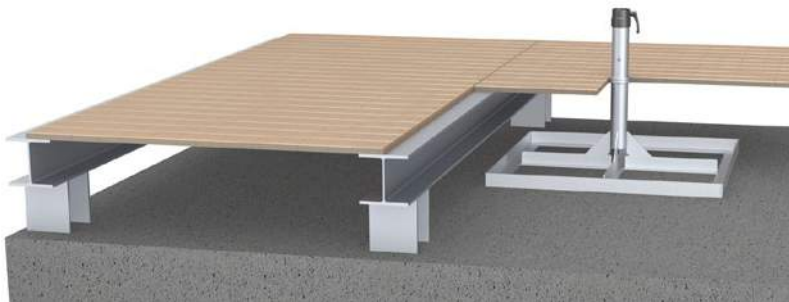

### Standrahmen mit Klappscharnier

Gesamthöhe wird auftragsbezogen ebenerdig zum Terrassenboden festgelegt, Rahmengröße 83 × 83 cm, Oberteil abschraubbar, feuerverzinkt, Gewicht ca. 24 kg, inkl. Abdeckscheibe für Winterabdeckung, **x** = 12 cm, **z** = 14,5 cm. Passend für 1 Satz handelsübliche Betonplatten 40 × 40 × 5 cm.

Anleitung: [may.ag/DMZ210\\_de.pdf](http://may.ag/DMZ210_de.pdf)

Artikel-Nr. **DMZ210**

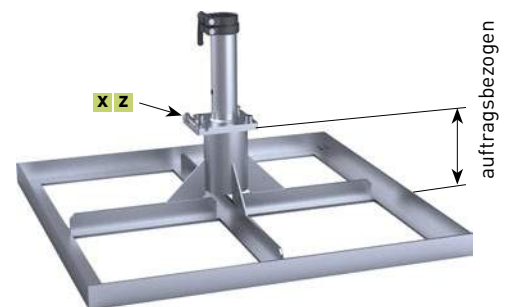

## FILIUS – stationäre Befestigungselemente

### Ankerhülse zum Einbetonieren

zweiteilig, Oberteil abschraubbar, feuerverzinkt, Gewicht ca. 4,7 kg, inkl. Abdeckscheibe für Winterabdeckung.

**a** = 26 cm, **b** = 29 cm, **s** = Ø 8 cm, **y** = 10,5 cm.

Anleitung: [may.ag/DMZ118\\_de.pdf](http://may.ag/DMZ118_de.pdf)

Artikel-Nr. **DMZ118**

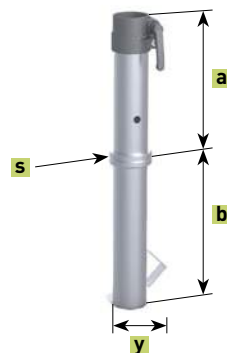

### Ankerhülse zum Einbetonieren

baugleich wie DMZ118, Hülsen-Oberteil und -Unterteil in Edelstahl V4A (1.4571), Oberfläche glasperlengestrahlt.

Anleitung: [may.ag/352779\\_de.pdf](http://may.ag/352779_de.pdf)

Artikel-Nr. **352779**



## Optionen für DMZ118:

### Drainage

einfache Montage vor Ort, aus Kunststoff.

Artikel-Nr. **357481**



## feuerverzinkt

### DMZ118 Hülsen-Oberteil, Überlänge

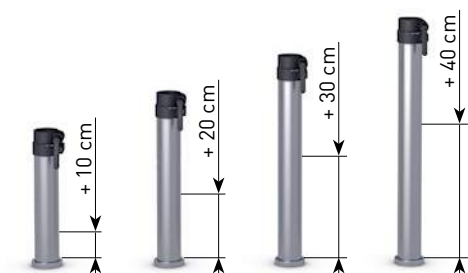

Anleitung: [may.ag/ueberlaenge.pdf](http://may.ag/ueberlaenge.pdf)

### DMZ118 Hülsen-Unterteil, Überlänge

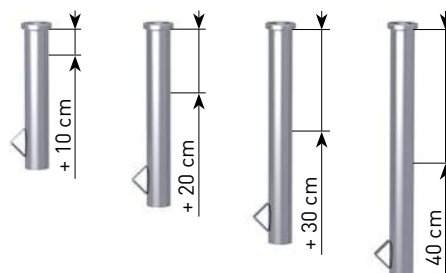

## Optionen für DMZ118: feuerverzinkt mit zusätzlicher Pulverbeschichtung

### Standardlänge



Anleitung: [may.ag/ueberlaenge.pdf](http://may.ag/ueberlaenge.pdf)

### Überlänge + 10 cm



### Überlänge + 20 cm



### Überlänge + 30 cm



### Überlänge + 40 cm



## FILIUS – stationäre Befestigungselemente

### Ankerhülse zum Einbetonieren mit Klappscharnier

zweiteilig, Oberteil abschraubbar, feuerverzinkt, Gewicht ca. 5 kg, inkl. Abdeckscheibe für Winterabdeckung, **v** = Durchgangsbohrung für Elektrik Ø 5 cm, **a** = 26 cm, **b** = 28 cm, **x** = 12 cm, **y** = 14,5 cm, **z** = 14 cm.

Artikel-Nr. **DMZ150**

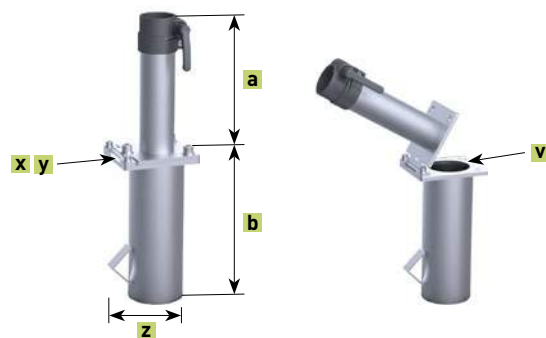

### Option für DMZ150:

#### Drainageeinheit

einfache Montage vor Ort, aus Kunststoff.

Artikel-Nr. **357491**



### Ankerhülse zum Einbetonieren

für ein bestehendes Fundament mit einer Bohrung ab Ø 71 mm, zweiteilig, Oberteil abschraubbar, Bohrung wird mit Vergussbeton oder Epoxidharz zur Fixierung des Unterteils ausgegossen, bestehendes Fundament muss entsprechend der Schirmgröße dimensioniert sein, feuerverzinkt, Gewicht ca. 3 kg, Unterteil mit 4-Kant-Rohr, inkl. Abdeckscheibe für Winterabdeckung.

**a** = 26 cm, **b** = 28,5 cm, **s** = Ø 8 cm, **y** = □ 5 cm.

Anleitung: [may.ag/DMZ146\\_de.pdf](http://may.ag/DMZ146_de.pdf)

Artikel-Nr. **DMZ146**

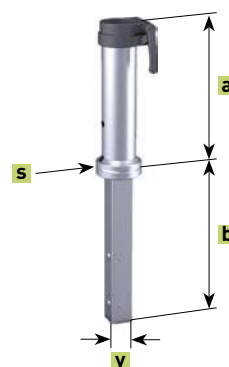

## FILIUS – stationäre Befestigungselemente

### Ankerhülse mit Steckoberteil zum Einbetonieren

zum täglichen Auf- und Abbauen ohne Werkzeug geeignet, zweiteilig, Ankerhülse mit Bajonettverschluss ist mit einem Zentrierzapfen in der Bodenhülse gesichert, feuerverzinkt, inkl. Abdeckscheibe für Winterabdeckung, Gewicht Bodenhülse ca. 2,2 kg, Gewicht Ankerhülse ca. 2,6 kg, **a** = 27 cm, **b** = 22 cm, **c** = 28 cm, **y** = 12 cm.  
Anleitung: [may.ag/DMZ169\\_de.pdf](http://may.ag/DMZ169_de.pdf)

Artikel-Nr. **DMZ169**

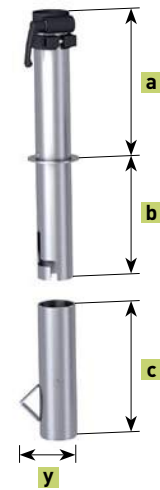

### Ankerplatte zum Aufdübeln

feuerverzinkt, Gewicht ca. 5 kg,  
**a** = 27,5 cm, **x** = Ø 21,5 cm, **t** = 1,2 cm, **z** = Ø 1,8 cm.  
Anleitung: [may.ag/DMZ261\\_de.pdf](http://may.ag/DMZ261_de.pdf)

Artikel-Nr. **DMZ261**



## FILIUS – stationäre Befestigungselemente

### Wandbefestigung

feuerverzinkt, Gewicht ca. 5,5 kg, Grundplatte 30 × 16 cm, **x** = 20 cm, **t** = 0,8 cm. Schirmmast-Unterkante steht in Hülsen-Unterkante auf. Die Anwendung ist nur sinnvoll bei niedrigen Brüstungen und Absätzen, da das Schirmdach sonst an die Wand stößt.

Anleitung: [may.ag/DMZ125\\_de.pdf](http://may.ag/DMZ125_de.pdf)

Artikel-Nr. **DMZ125**

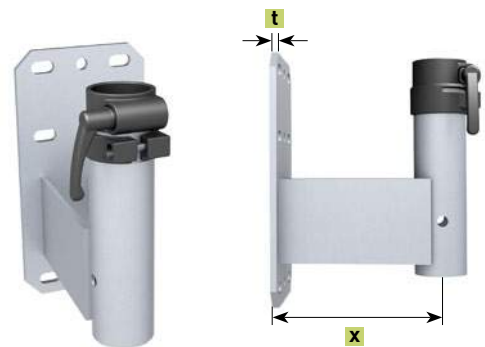

### Gegenhalterplatte

passend für DMZ125 und DMZ170, feuerverzinkt, 30 × 16 cm, zum Verkleben an bestehende Stützen, ist nur machbar, wenn diese sehr stabil sind. Bohrungen sind für M16-Gewindestangen ausgelegt, diese sind nicht im Lieferumfang enthalten.

Artikel-Nr. **200084**



**DMZ125 in Kombination  
mit 200084**

### Wandbefestigung

feuerverzinkt, Gewicht ca. 6,5 kg, Grundplatte 30 × 16 cm, **x** = 20 cm, **t** = 0,8 cm.

Anleitung: [may.ag/DMZ170\\_de.pdf](http://may.ag/DMZ170_de.pdf)

Artikel-Nr. **DMZ170**

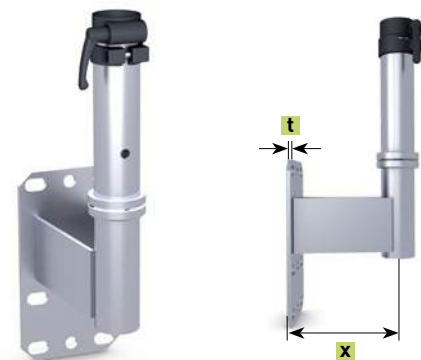

### Eck-Wandbefestigung

feuerverzinkt, Gewicht ca. 5,5 kg, **x** = 5,5 cm, **t** = 0,8 cm.

Artikel-Nr. **DMZ172**

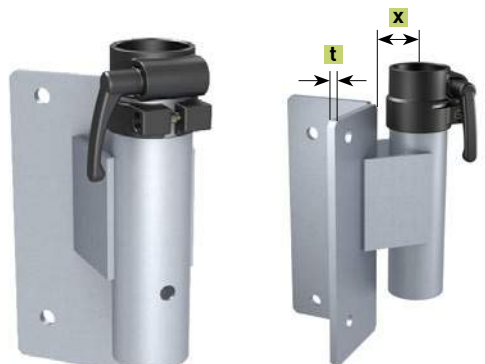



## FILIUS – stationäre Befestigungselemente

### Ankerplatte zum Aufdübeln

Gesamthöhe wird auftragsbezogen ebenerdig zum Terrassenboden festgelegt, Dübelplatte 30 × 30 cm, Oberteil abschraubbar, feuerverzinkt, Gewicht ca. 10 kg, inkl. Abdeckscheibe für Winterabdeckung, **s** = Ø 8 cm.

Anleitung: [may.ag/DMZ129\\_de.pdf](http://may.ag/DMZ129_de.pdf)

Artikel-Nr. **DMZ129**



### Ankerplatte zum Aufdübeln mit Klappscharnier

Gesamthöhe wird auftragsbezogen ebenerdig zum Terrassenboden festgelegt, Dübelplatte 30 × 30 cm, feuerverzinkt, Gewicht ca. 13 kg, inkl. Abdeckscheibe für Winterabdeckung, **v** = Durchgangsbohrung für Elektrik Ø 5 cm, **x** = 12 cm, **y** = 14,5 cm.

Anleitung: [may.ag/DMZ127\\_de.pdf](http://may.ag/DMZ127_de.pdf)

Artikel-Nr. **DMZ127**



## FILIUS – stationäre Befestigungselemente

### Flachdach-Ankerplatte zum Aufdübeln

Warmdachaufbau, systemgerechter Anschluss auf ein Flachdach mit Flüssigkunststoff, Gesamthöhe wird auftragsbezogen ebenerdig zum Flachdachboden festgelegt, Dübelplatte 30 × 30 cm, Oberteil abschraubbar, feuerverzinkt, Gewicht ca. 13 kg, inkl. Abdeckscheibe für Winterabdeckung, **s** = Ø 8 cm.  
Anleitung: [may.ag/DMZ186\\_de.pdf](http://may.ag/DMZ186_de.pdf)

Artikel-Nr. **DMZ186**

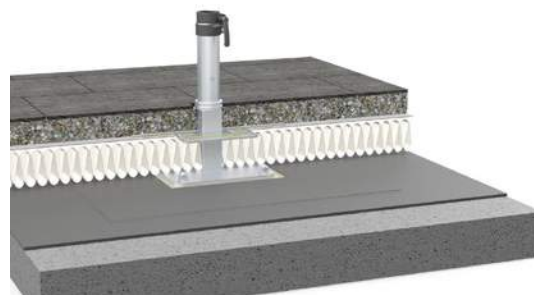
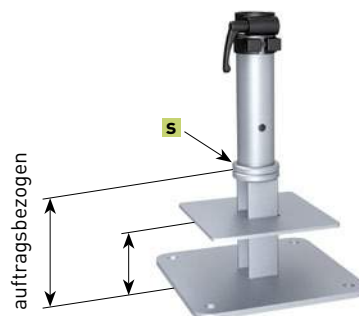
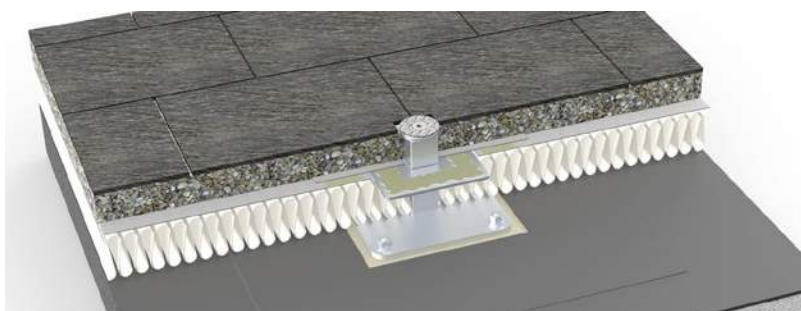

### Flachdach-Ankerplatte zum Aufdübeln

Warmdachaufbau, Los- Festflanschkonstruktion, bitumenverklebte Abdichtung und Kunststoff-Dach- und Dichtungsbahnen; Gesamthöhe wird auftragsbezogen ebenerdig zum Flachdachboden festgelegt, Dübelplatte 30 × 30 cm. Oberteil abschraubbar, feuerverzinkt, Gewicht ca. 18 kg, inkl. Abdeckscheibe für Winterabdeckung, **s** = Ø 8 cm.

Anleitung: [may.ag/DMZ194\\_de.pdf](http://may.ag/DMZ194_de.pdf)

Artikel-Nr. **DMZ194**

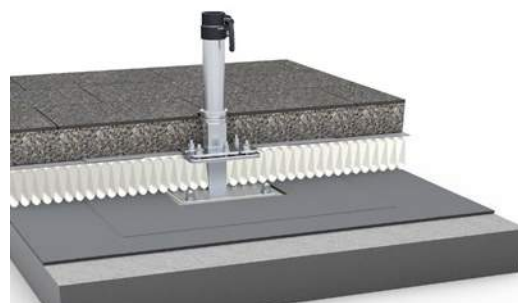
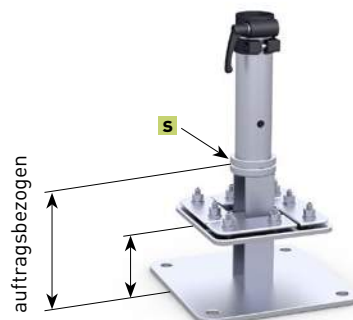

### Schwerlast-Ankerbolzen

Gewindestange mit Mutter, passend für DMZ261, DMZ125, DMZ170, DMZ172, DMZ127, DMZ129, DMZ186 und DMZ194; zugelassen für gerissenen und ungerissenen Beton B25 bis B55 bzw. C20/25 bis C50/60, sowie für Beton B15 und Naturstein mit dichtem Gefüge; Betonbohrung Ø 16 × 115 mm. Aus Edelstahl A4, Paket mit 4 Stück. Europäische Technische Zulassung ETA-05/0069.

Artikel-Nr. **200900**



## FILIUS – stationäre Befestigungselemente

### Bodenschraubankerbefestigung

Hülsen-Oberteil, passend für Bodenschraubanker KSF FMP 140x2100-M, Bodenschraubanker ist nicht im Lieferumfang enthalten, inkl. Normteile zum Verschrauben. Feuerverzinkt, Gewicht ca. 6 kg, **a** = 26 cm, **x** = 22 cm, **t** = 1,5 cm. Weitere Informationen siehe Seite 236.

Anleitung: [may.ag/DMZ329\\_de.pdf](http://may.ag/DMZ329_de.pdf)

Artikel-Nr. **DMZ329**



### Bodenschraubanker mit Hülsen-Oberteil

inkl. Normteile zum Verschrauben. Anlieferung unverschraubt. Stahl, feuerverzinkt nach DIN EN ISO 1461, Gewicht ca. 30 kg; Anlieferung in 2 Teilen. Weitere Informationen siehe Seite 236.

Anleitung: [may.ag/DMZ330\\_de.pdf](http://may.ag/DMZ330_de.pdf)

Artikel-Nr. **DMZ330**



### Standplatte

Gesamthöhe wird auftragsbezogen ebenerdig zum Terrassenboden festgelegt, wird vor Ort zusammengeschaubt, schwerstes Bauteil ca. 60 kg, Grundfläche 80 × 80 cm, Stahlplattendicke **x** = 12 mm, **y** = □ 16,5 cm. Oberteil abschraubbar, feuerverzinkt, Gewicht ca. 68 kg, inkl. Abdeckscheibe für Winterabdeckung.

Anleitung: [may.ag/DMZ139\\_de.pdf](http://may.ag/DMZ139_de.pdf)

Artikel-Nr. **DMZ139**

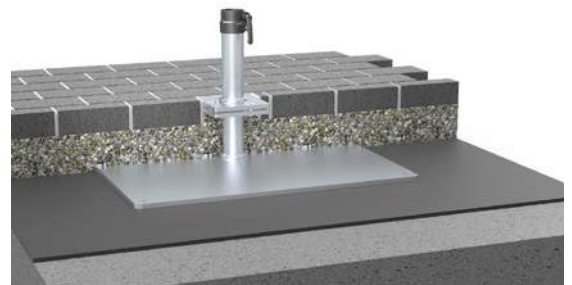
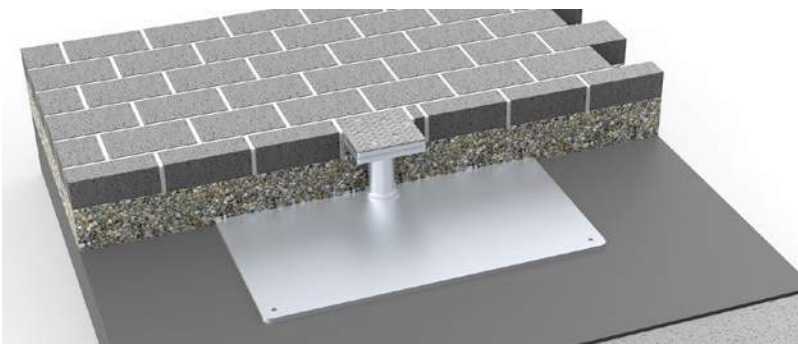
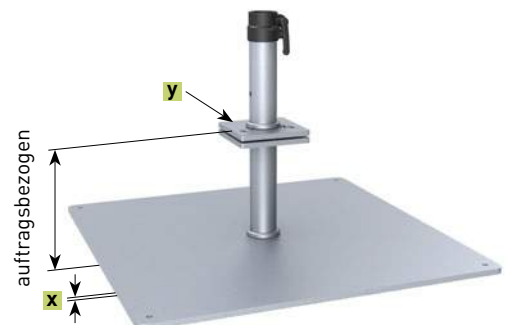

### Diebstahlsicherung

Vorhängeschloss und Dorn, aus Edelstahl V2A (1.4301). Passend für Schirmmast Ø 55 mm, zum Nachrüsten.

Artikel-Nr. **200194**



# SCHA



TTTELLO



# **STABILER**

## **GROSS-SCHIRM**

**Für die professionelle  
Gastronomie**

**Allwetter-Schutz**

**Einfache Bedienung**

**Professionelle Zusatz-  
Ausstattung**

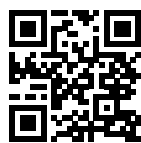

# SCHATTELLO

Dies ist der klassische und bewährte Gastronomie-Schirm aus dem Hause MAY. Die Wertschätzung tausender Kunden verdankt dieser Schirmtyp seiner Stabilität, Langlebigkeit und Vielseitigkeit. Eine Vielzahl an Größen können so kombiniert werden, dass Ihre Terrasse nach Ihren Wünsche beschattet wird.

Ob man an heißen Sommertagen einen einladenden, schattig-kühlen Sitzplatz im Freien bieten will oder an kühlen Tagen bzw. Nächten eine gemütliche Atmosphäre mit Beleuchtung, Hintergrundmusik und Heizung zaubern möchte – der SCHATTELLO ist die Lösung. Das wartungsfreie Getriebe ist so dimensioniert und konzipiert, dass sich die Kurbel kinderleicht drehen lässt. Und das auch nach vielen Jahren im Außeneinsatz, bei Wind und Wetter.



SCHATTELLO 4,0 × 4,0 m  
MayTex-Acryl SA 314 038 beige

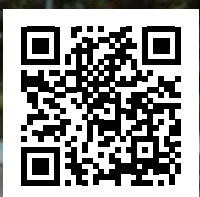

Mehr Referenzfotos finden  
Sie unter: [may.ag/S\\_Referenzen.pdf](https://www.may.ag/S_Referenzen.pdf)





SCHATELLO 5,0 x 5,0 m  
MayTex-Acryl SA 314 003 gelb / DA 7244 lindgrün



### Der Kopfteller

Elegant, formschön und abschraubbar.  
Farbe passend zur Gestellbeschichtung.

### Die Bespannungshaube

Diese optionale Textilvariation bietet einen  
leichten, mediterranen Charakter.



### Die Volantvarianten



Mit Volant gerade



Ohne Volant



### Die Bespannung

Das selbstspannende Teleskop-Federsystem  
strafft die Bespannung noch nach Jahren. Durch  
die Kombination mit den Edelstahlhaken lässt  
sich die Bespannung leicht wechseln.

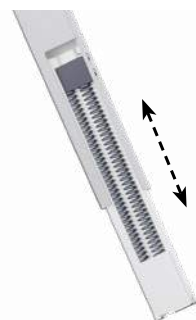

Teleskop-Federsystem

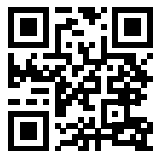

Produktvideo unter: [may.ag/s](https://may.ag/s)

## Die Montage

Schirm aus der Kartonhülle ziehen, Verpackungsmaterial entfernen, Schirm in Befestigungselement stellen, fertig – und das in wenigen Minuten.



## Die Bedienung

Der Großschirm wird mit einer leichtgängigen, abnehmbaren Edelstahl-Handkurbel V2A (1.4301) oder Akku-Bohrmaschine (6-Kant-Einsatz) geöffnet und geschlossen. Ein präzise laufendes innenliegendes Kegelradgetriebe sorgt für mühelose Bedienung, auch nach vielen Jahren. Für eine komfortablere Bedienung kann der Großschirm gegen Aufpreis mit Rohrmotor ausgestattet werden, siehe Seite 102.

## Die Gestellbeschichtung

Die Gestelloberfläche ist pulverbeschichtet, äußerst stoß- und schlagfest in folgenden Farben erhältlich:

Standardfarben:

- RAL 9010 reinweiß
- RAL 9006 weißaluminium

Sonderfarben ohne Aufpreis:

- RAL 8019 graubraun
- RAL 7016 anthrazitgrau Feinstruktur

Weitere Sonderfarben sind gegen Aufpreis erhältlich.



## Die Bedienungsanleitungen

Ein fachgerechter Umgang mit dem Produkt gewährt eine hohe Lebenserwartung. Profitieren Sie von unserer 30-jährigen Erfahrung:

Bedienungsanleitungen mit

- Befestigungselement ohne Klappscharnier: [may.ag/SG1\\_de.pdf](http://may.ag/SG1_de.pdf)
- Befestigungselement mit Klappscharnier: [may.ag/SG2\\_de.pdf](http://may.ag/SG2_de.pdf)



## Bei Nichtgebrauch

Bei Schlechtwetterperioden kann die mitgelieferte Schutzhülle einfach über den Schirm gestülpt werden.

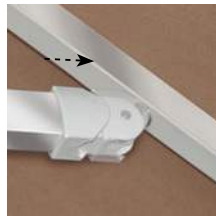

### Die Verbindungen

Auf sorgfältige Verarbeitung legen wir besonderen Wert, deshalb sind sämtliche Bewegungsachsen mit lösbaren Bolzen gesteckt. Diese aufwendige Herstellungsart gewährt ein Maximum an Stabilität und Langlebigkeit sowie einfachste Handhabung bei eventuellen Reparaturen.

### Das Schirmgestell

Verteilerscheiben mit Stützstreben und Speichen. Um ein Verdrehen der Speichen zu verhindern, ist die untere Verteilerscheibe fest mit dem Schirmmast verschweißt. Das Gestell ist aus sehr hochwertigen, legierten, stranggepressten Aluminiumprofilen gefertigt.

- Schirmmast-Ø 76 × 3 mm
- Speichenabmaß 35 × 20 × 2 mm
- Stützstrebenabmaß 30 × 20 × 2 mm



### Verstärkte Speichen

Die eleganten Speichen werden an den besonders stark beanspruchten Bereichen mit einem innenliegenden Stahlkern verstärkt.

### Windkanalgetestet

Bei Tests im Windkanal konnten wir die Stabilität und hohe Standfestigkeit unserer Schirme unter Beweis stellen. So konnten selbst Windgeschwindigkeiten von 65 km/h einem Schirm mit 4,5 × 4,5 m nichts anhaben.



### Stoffart und Stofffarbe

Wählen Sie aus über 70 aktuellen Textildesigns, die in drei verschiedenen Stoffarten erhältlich sind:

- MayTex-Poly, 230 g/m<sup>2</sup>, Wassersäule > 1.000 mm
- MayTex-Acryl, 300 g/m<sup>2</sup>, Wassersäule 370 mm
- MayTex-PVC, 480 g/m<sup>2</sup>, Wassersäule > 1.000 mm
- weitere Farben und Stoffarten jederzeit auf Anfrage möglich
- Textilien mit Brandzertifizierung (A oder B1) auf Anfrage

Weitere Informationen siehe ab Seite 218.

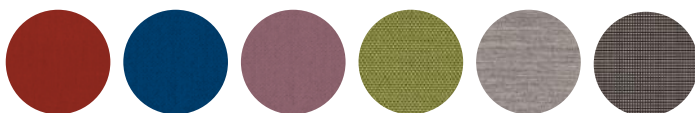



SCHATTELLO Ø 4,0 m  
MayTex-Poly M 9878 terrakotta  
ohne Volant



Volant gerade

180 cm

212 cm

# SCHATTELLO



SCHATTELLO Ø 6,0 m  
MayTex-Poly M 9879 weinrot  
ohne Volant



Volant gerade

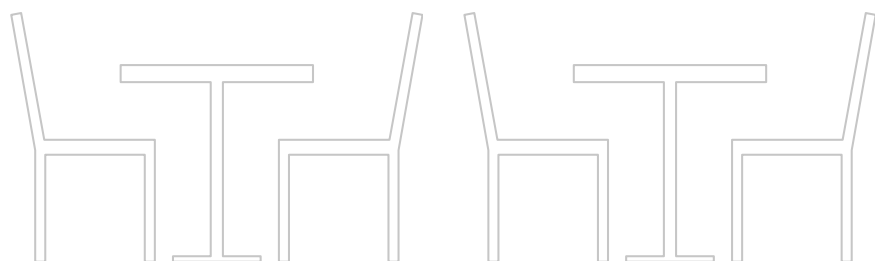

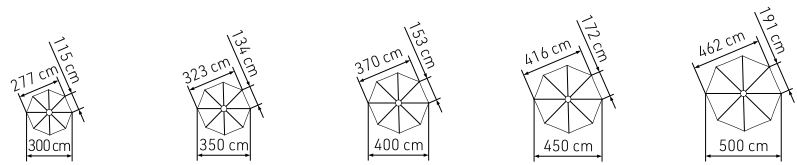

<b>SCHATTELLO rund</b>		<b>Ø 3,0 m</b>	<b>Ø 3,5 m</b>	<b>Ø 4,0 m</b>	<b>Ø 4,5 m</b>	<b>Ø 5,0 m</b>
	Teilung	8	8	8	8	8
	Fläche m <sup>2</sup>	6,4	8,7	11,3	14,3	17,7
<b>A</b>	Höhe geschlossen inkl. Kopf cm	355	366	410	427	425
<b>B</b>	Höhe aufgespannt inkl. Kopf cm	304	302	303	317	318
<b>C</b>	Durchgangshöhe mit Volant cm	212	212	202	212	202
<b>D</b>	Durchgangshöhe ohne Volant untere Speichenkante cm	237	237	227	237	227
<b>F</b>	Bodenfreiheit untere Speichenkante cm	193	182	193	187	158
<b>G</b>	Höhe Verteilerflansch cm	227	225	183	203	198
	Gewicht ohne Verpackung MayTex-Acryl ohne Volant kg	26	28	33	34	38
	Schirmmast-Ø mm	Außen-Ø 76, Wanddicke 3				
	Verpackung Kartonhülse: Länge 444 cm	Ø 33 cm ca. 17 kg				
	Fundament Länge/Breite/Mindest-Tiefe cm	50/50/60				
	Mindest-Ballast Anzahl Lagen Betonplatten XZ50	1 x = ca. 112 kg				

Alle Höhenangaben beziehen sich auf Schirme mit MayTex-Acryl-Bespannung, die in einer Ankerhülse (SZ118, SZ146, SZ150) aufgestellt sind. Maße für andere Befestigungen ändern sich wie folgt:

Standrahmen:	SZ201	+	14,5 cm
Standrahmen:	SZ203	+	17 cm
Standrahmen:	SZ205	+	12,5 cm
Standrahmen:	SZ411	+	5,5 cm
Standrahmen:	SZ412	+	8 / 11 cm
Standrahmen:	SZ414	+	12,5 cm
Standrahmen:	SZ420	+	15,5 cm
Ankerplatte:	SZ131	+	1,5 cm
Ankerplatte:	SZ261	+	1,5 cm
Standplatte:	SZ272	+	2,5 cm
Standplatte:	SZ273	+	2,5 cm
Standplatte:	SZ274	+	2,5 cm
Standplatte:	SZ275	+	2,5 cm

3D-Darstellung eines Fundamentes, hier mit Winterabdeckung. Fundament frostsicher gründen und bei schlechtem Baugrund entsprechend vergrößern.

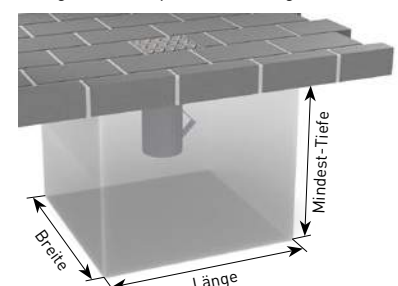

Zwischenmaße sowie Sondergrößen auf Anfrage.  
Maßtoleranzen ± 5%.



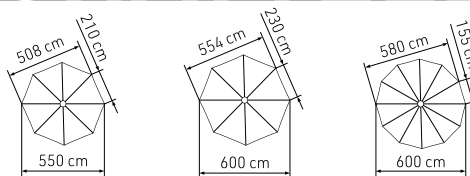

SCHATTELLO rund		Ø 5,5 m	Ø 6,0 m	Ø 6,0 m
Teilung		8	8	12
Fläche	m <sup>2</sup>	21,4	25,5	27
<b>A</b>	Höhe geschlossen inkl. Kopf	cm	435	440
<b>B</b>	Höhe aufgespannt inkl. Kopf	cm	319	333
<b>C</b>	Durchgangshöhe mit Volant	cm	212	197
<b>D</b>	Durchgangshöhe ohne Volant untere Speichenkante	cm	237	222
<b>F</b>	Bodenfreiheit untere Speichenkante	cm	145	123
<b>G</b>	Höhe Verteilerflansch	cm	204	213
	Gewicht ohne Verpackung MayTex-Acryl ohne Volant	kg	39	46
	Schirmmast-Ø	mm	Außen-Ø 76, Wanddicke 3	
	Verpackung Kartenhülse: Länge 444 cm		Ø 33 cm ca. 17 kg	Ø 35 cm ca. 18 kg
	Fundament Länge/Breite/Mindest-Tiefe	cm	50/50/60	60/60/60
	Mindest-Ballast Anzahl Lagen Betonplatten XZ50		1 x = ca. 112 kg	2 x = ca. 224 kg

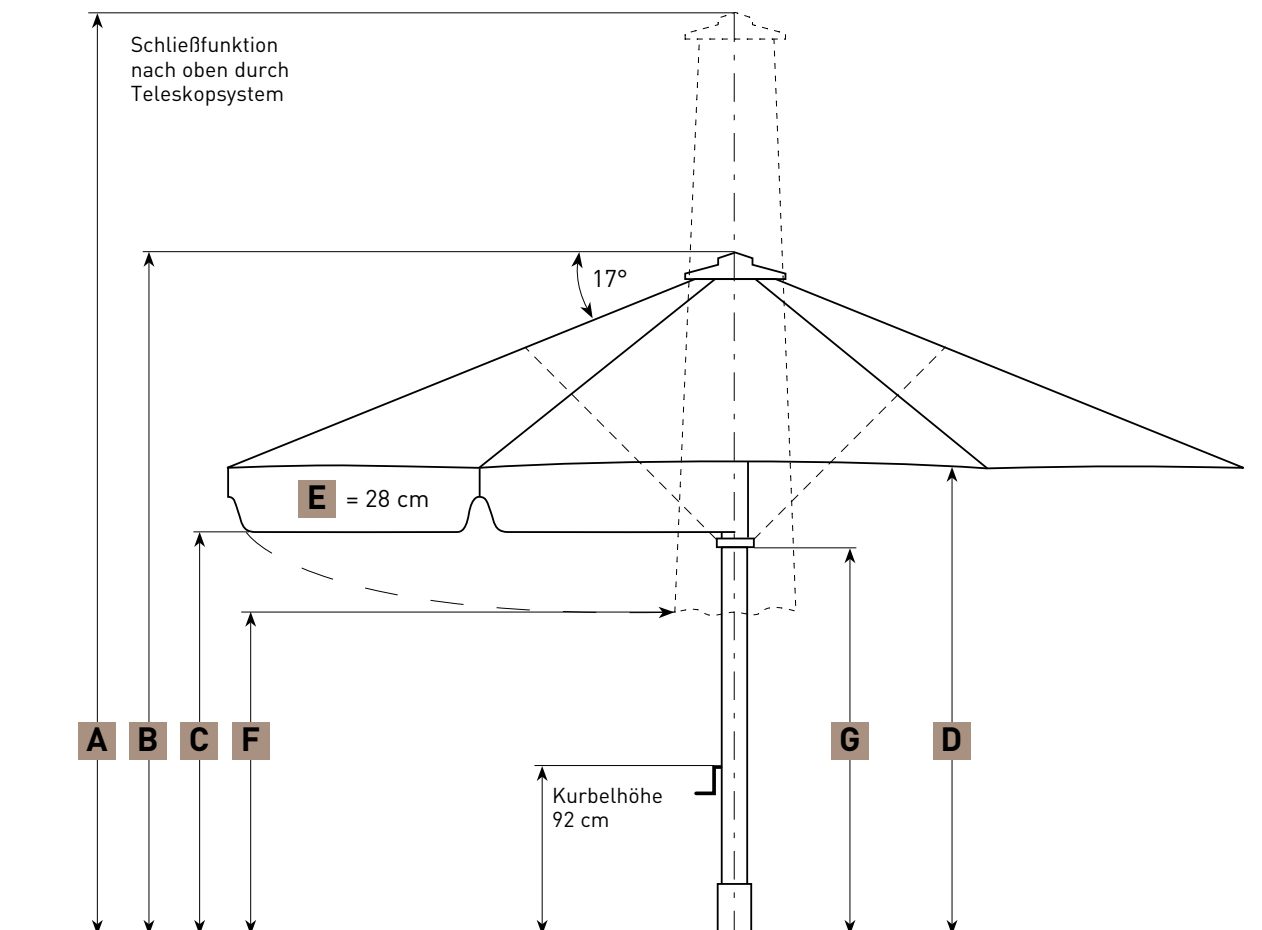



SCHATTELLO 3,5 × 3,5 m  
MayTex-Acryl SA 314 010 weiß  
ohne Volant



Volant gerade



Volant durchgehend

# SCHATTELLO



SCHATTELLO 4,5 x 4,5 m  
MayTex-Acryl DA 8203 basaltgrau  
ohne Volant



Volant gerade



Volant durchgehend

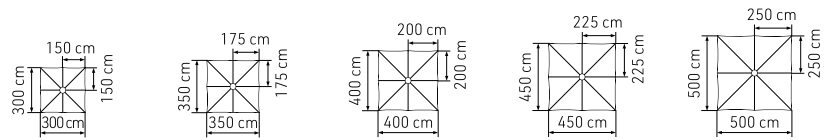

<b>SCHATELLO quadratisch</b>			<b>3,0 x 3,0 m</b>	<b>3,5 x 3,5 m</b>	<b>4,0 x 4,0 m</b>	<b>4,5 x 4,5 m</b>	<b>5,0 x 5,0 m</b>
	Teilung		8	8	8	8	8
	Fläche	m <sup>2</sup>	9	12,3	16	20,3	25
<b>A</b>	Höhe geschlossen inkl. Kopf	cm	410	418	425	433	440
<b>B</b>	Höhe aufgespannt inkl. Kopf	cm	300	308	315	323	330
<b>C</b>	Durchgangshöhe mit Volant	cm	212	212	212	212	212
<b>D</b>	Durchgangshöhe ohne Volant untere Speichenkante	cm	237	237	237	237	237
<b>F</b>	Bodenfreiheit untere Speichenkante	cm	180	154	119	96	62
<b>G</b>	Höhe Verteilerflansch	cm	252	190	198	203	213
	Gewicht ohne Verpackung MayTex-Acryl ohne Volant	kg	31	35	39	41	43
	Schirmmast-Ø	mm	Außen-Ø 76, Wanddicke 3				
	Verpackung Kartenhülse: Länge 444 cm		Ø 33 cm ca. 17 kg				
	Fundament Länge/Breite/Mindest-Tiefe	cm	50/50/60				60/60/60
	Mindest-Ballast Anzahl Lagen Betonplatten XZ50		1 x = ca. 112 kg				2 x = ca. 224 kg

Alle Höhenangaben beziehen sich auf Schirme mit MayTex-Acryl-Bespannung, die in einer Ankerhülse (SZ118, SZ146, SZ150) aufgestellt sind. Maße für andere Befestigungen ändern sich wie folgt:

Standrahmen:	SZ201	+	14,5 cm
Standrahmen:	SZ203	+	17 cm
Standrahmen:	SZ205	+	12,5 cm
Standrahmen:	SZ411	+	5,5 cm
Standrahmen:	SZ412	+	8 / 11 cm
Standrahmen:	SZ414	+	12,5 cm
Standrahmen:	SZ420	+	15,5 cm
Ankerplatte:	SZ131	+	1,5 cm
Ankerplatte:	SZ261	+	1,5 cm
Standplatte:	SZ272	+	2,5 cm
Standplatte:	SZ273	+	2,5 cm
Standplatte:	SZ274	+	2,5 cm
Standplatte:	SZ275	+	2,5 cm

3D-Darstellung eines Fundamentes, hier mit Winterabdeckung. Fundament frostsicher gründen und bei schlechtem Baugrund entsprechend vergrößern.

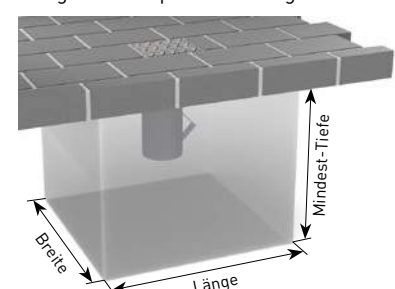

Zwischenmaße sowie Sondergrößen auf Anfrage.  
Maßtoleranzen ± 5%.

# SCHATTELLO

TECHNISCHE  
DATEN



SCHATTELLO 4,0 x 4,0 m  
MayTex-Acryl SA 314 325 natur



SCHATTELLO 4,0 x 5,0 m  
MayTex-Acryl SA 314 143 malve  
ohne Volant



Volant gerade



Volant durchgehend

# SCHATTELLO



SCHATTELLO 4,0 × 6,0 m  
MayTex-Acryl SA 314 851 vanille  
ohne Volant



Volant gerade



Volant durchgehend

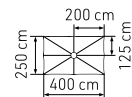
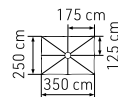
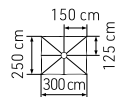
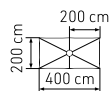

<b>SCHATTELLO rechteckig</b>			<b>2,0 x 3,0 m</b>	<b>2,0 x 4,0 m</b>	<b>2,5 x 3,0 m</b>	<b>2,5 x 3,5 m</b>	<b>2,5 x 4,0 m</b>
	Teilung		6	6	8	8	8
	Fläche	m <sup>2</sup>	6	8	7,5	8,8	10
<b>A</b>	Höhe geschlossen inkl. Kopf	cm	383	387	399	397	393
<b>B</b>	Höhe aufgespannt inkl. Kopf	cm	277	280	301	298	294
<b>C</b>	Durchgangshöhe mit Volant	cm	212	212	212	212	212
<b>D</b>	Durchgangshöhe ohne Volant untere Speichenkante	cm	237	237	237	237	237
<b>F</b>	Bodenfreiheit untere Speichenkante	cm	202	152	193	175	150
<b>G</b>	Höhe Verteilerflansch	cm	232	237	246	243	240
	Gewicht ohne Verpackung MayTex-Acryl ohne Volant	kg	27	26	27	29,5	30,5
	Schirmmast-Ø	mm	Außen-Ø 76, Wanddicke 3				
	Verpackung Kartenhülse: Länge 444 cm		Ø 33 cm ca. 17 kg				
	Fundament Länge/Breite/Mindest-Tiefe	cm	50/50/60				
	Mindest-Ballast Anzahl Lagen Betonplatten XZ50		1 x = ca. 112 kg				

Alle Höhenangaben beziehen sich auf Schirme mit MayTex-Acryl-Bespannung, die in einer Ankerhülse (SZ118, SZ146, SZ150) aufgestellt sind. Maße für andere Befestigungen ändern sich wie folgt:

Standrahmen:	SZ201	+	14,5 cm
Standrahmen:	SZ203	+	17 cm
Standrahmen:	SZ205	+	12,5 cm
Standrahmen:	SZ411	+	5,5 cm
Standrahmen:	SZ412	+	8 / 11 cm
Standrahmen:	SZ414	+	12,5 cm
Standrahmen:	SZ420	+	15,5 cm
Ankerplatte:	SZ131	+	1,5 cm
Ankerplatte:	SZ261	+	1,5 cm
Standplatte:	SZ272	+	2,5 cm
Standplatte:	SZ273	+	2,5 cm
Standplatte:	SZ274	+	2,5 cm
Standplatte:	SZ275	+	2,5 cm

3D-Darstellung eines Fundamentes, hier mit Winterabdeckung. Fundament frostsicher gründen und bei schlechtem Baugrund entsprechend vergrößern.

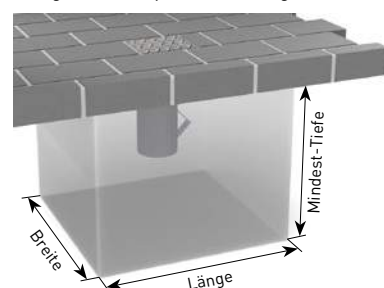

Zwischenmaße sowie Sondergrößen auf Anfrage.  
Maßtoleranzen ± 5%.



# SCHATTELLO TECHNISCHE DATEN

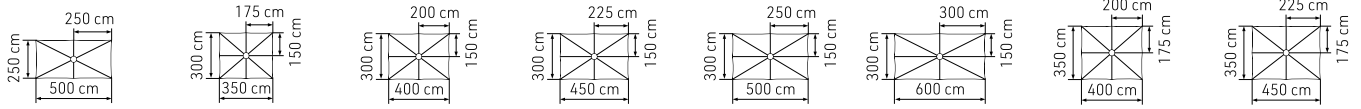

	2,5 × 5,0 m	3,0 × 3,5 m	3,0 × 4,0 m	3,0 × 4,5 m	3,0 × 5,0 m	3,0 × 6,0 m	3,5 × 4,0 m	3,5 × 4,5 m
	6	8	8	8	8	8	8	8
	12,5	10,5	12	13,5	15	18	14	15,8
<b>A</b>	397	402	397	405	397	405	410	415
<b>B</b>	298	305	298	298	290	298	303	308
<b>C</b>	212	212	212	212	212	212	212	212
<b>D</b>	237	237	237	237	237	237	237	237
<b>F</b>	107	160	135	124	97	63	135	117
<b>G</b>	243	250	245	244	245	190	187	230
	31	30,5	31	32	35	43	35	40

Außen-Ø 76, Wanddicke 3

Ø 33 cm  
ca. 17 kg

50/50/60

1 × =  
ca. 112 kg

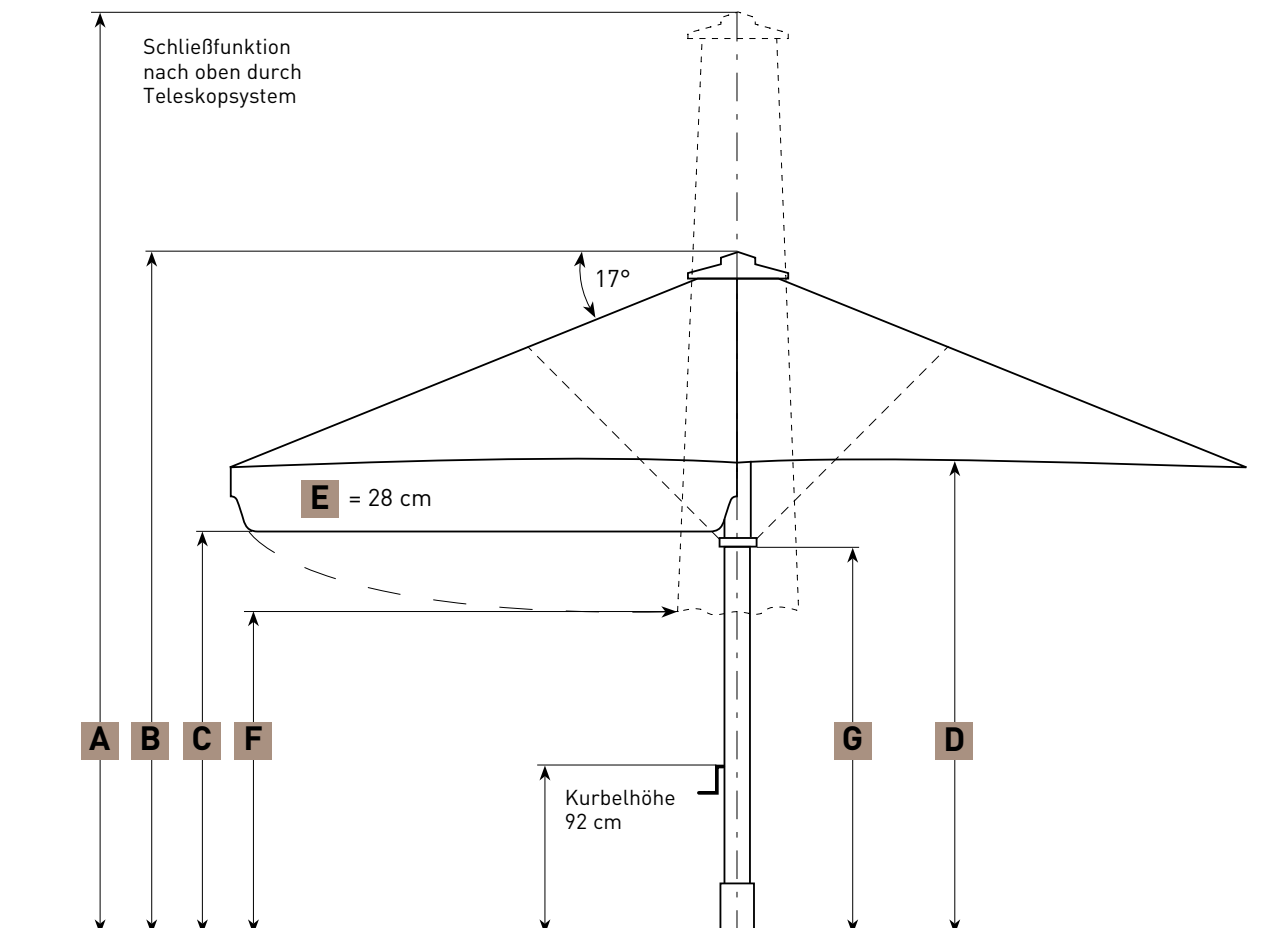

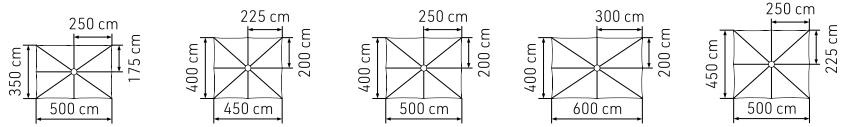

<b>SCHATTELLO rechteckig</b>		<b>3,5 × 5,0 m</b>	<b>4,0 × 4,5 m</b>	<b>4,0 × 5,0 m</b>	<b>4,0 × 6,0 m</b>	<b>4,5 × 5,0 m</b>
	Teilung	8	8	8	8	8
	Fläche m <sup>2</sup>	17,5	18	20	24	22,5
<b>A</b>	Höhe geschlossen inkl. Kopf	cm	420	416	420	425
<b>B</b>	Höhe aufgespannt inkl. Kopf	cm	313	293	313	318
<b>C</b>	Durchgangshöhe mit Volant	cm	212	212	212	212
<b>D</b>	Durchgangshöhe ohne Volant untere Speichenkante	cm	237	237	237	237
<b>F</b>	Bodenfreiheit untere Speichenkante	cm	105	105	84	54
<b>G</b>	Höhe Verteilerflansch	cm	230	225	198	203
	Gewicht ohne Verpackung MayTex-Acryl ohne Volant	kg	41	41	43	46
	Schirmmast-Ø	mm	Außen-Ø 76, Wanddicke 3			
	Verpackung Kartenhülse: Länge 444 cm		Ø 33 cm ca. 17 kg			
	Fundament Länge/Breite/Mindest-Tiefe	cm	50 / 50 / 60		60 / 60 / 60	
	Mindest-Ballast Anzahl Lagen Betonplatten XZ50		1 × = ca. 112 kg		2 × = ca. 224 kg	

Alle Höhenangaben beziehen sich auf Schirme mit MayTex-Acryl-Bespannung, die in einer Ankerhülse (SZ118, SZ146, SZ150) aufgestellt sind. Maße für andere Befestigungen ändern sich wie folgt:

Standrahmen:	SZ201	+	14,5 cm
Standrahmen:	SZ203	+	17 cm
Standrahmen:	SZ205	+	12,5 cm
Standrahmen:	SZ411	+	5,5 cm
Standrahmen:	SZ412	+	8 / 11 cm
Standrahmen:	SZ414	+	12,5 cm
Standrahmen:	SZ420	+	15,5 cm
Ankerplatte:	SZ131	+	1,5 cm
Ankerplatte:	SZ261	+	1,5 cm
Standplatte:	SZ272	+	2,5 cm
Standplatte:	SZ273	+	2,5 cm
Standplatte:	SZ274	+	2,5 cm
Standplatte:	SZ275	+	2,5 cm

3D-Darstellung eines Fundamentes, hier mit Winterabdeckung. Fundament frostsicher gründen und bei schlechtem Baugrund entsprechend vergrößern.

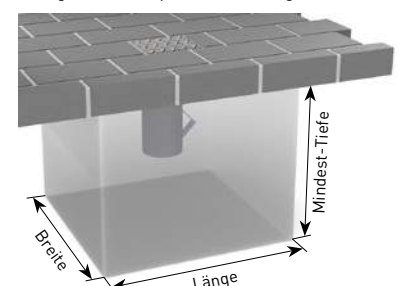

Zwischenmaße sowie Sondergrößen auf Anfrage.  
Maßtoleranzen ± 5%.

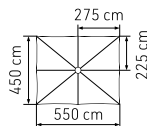

### SCHATTELLO rechteckig

4,5 × 5,5 m

	Teilung		8
	Fläche	m <sup>2</sup>	24,8
<b>A</b>	Höhe geschlossen inkl. Kopf	cm	423
<b>B</b>	Höhe aufgespannt inkl. Kopf	cm	312
<b>C</b>	Durchgangshöhe mit Volant	cm	212
<b>D</b>	Durchgangshöhe ohne Volant untere Speichenkante	cm	237
<b>F</b>	Bodenfreiheit untere Speichenkante	cm	64
<b>G</b>	Höhe Verteilerflansch	cm	235
	Gewicht ohne Verpackung MayTex-Acryl ohne Volant	kg	51
	Schirmmast-Ø	mm	Außen-Ø 76
	Verpackung Kartenhülse: Länge 444 cm		Ø 33 cm ca. 17 kg
	Fundament Länge/Breite/Mindest-Tiefe		60 / 60 / 60
	Mindest-Ballast Anzahl Lagen Betonplatten XZ50		2 × = ca. 224 kg

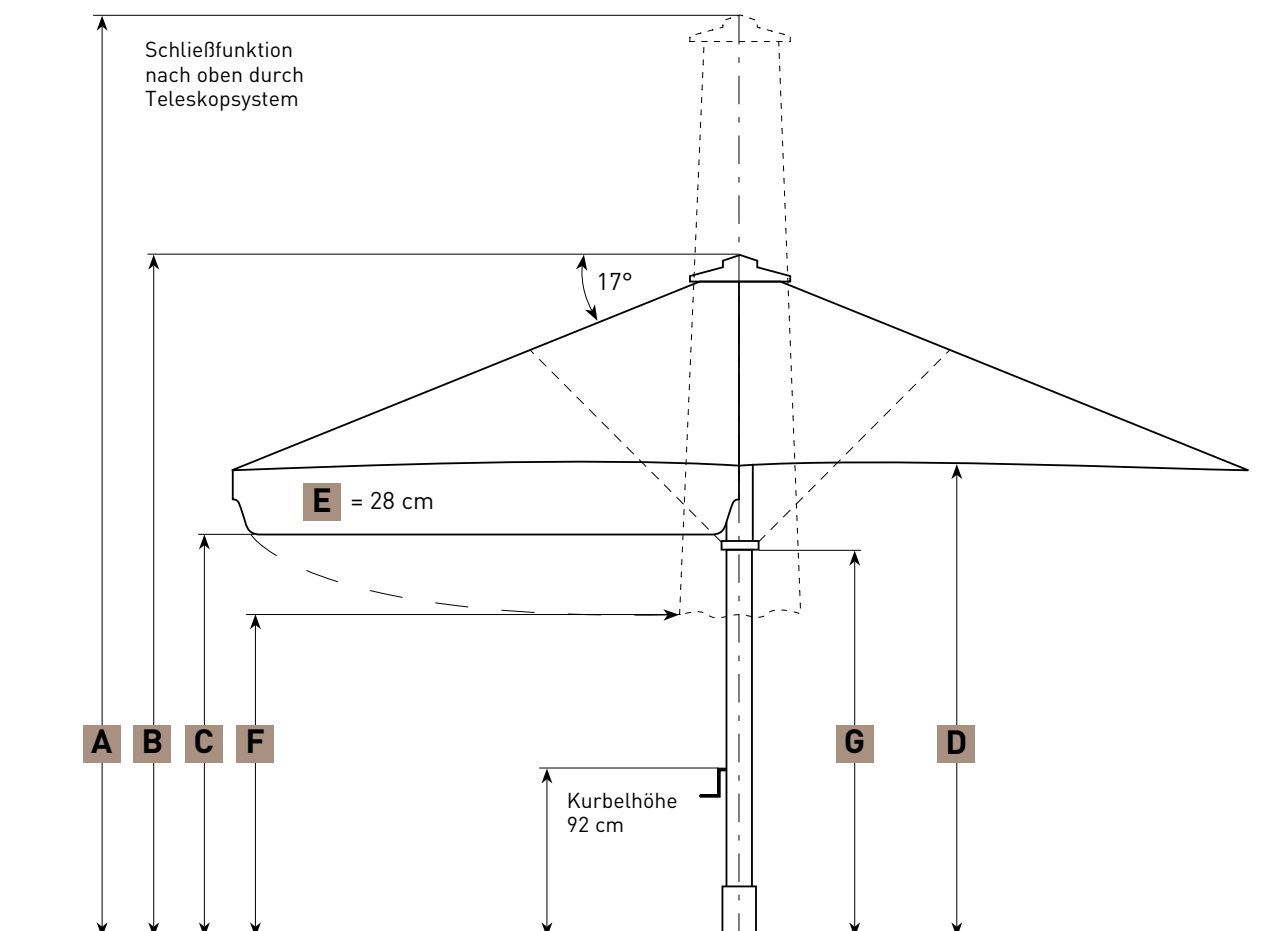

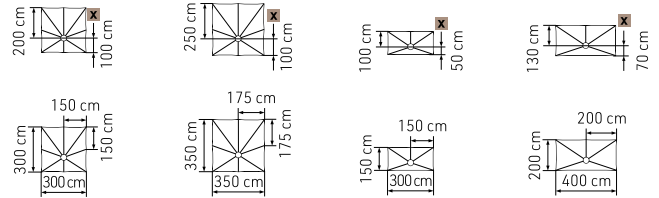

<b>SCHATTELLO exzentrisch</b>		<b>3,0 × 3,0 m</b>	<b>3,5 × 3,5 m</b>	<b>1,5 × 3,0 m</b>	<b>2,0 × 4,0 m</b>	
<b>X</b>	Schirmmastabstand zur Außenkante	cm	100	100	50	70
	Teilung		8	8	5	5
	Fläche	m <sup>2</sup>	9	12,25	4,5	8
<b>A</b>	Höhe geschlossen inkl. Kopf	cm	391	388	370	370
<b>B</b>	Höhe aufgespannt inkl. Kopf	cm	305	324	276	293
<b>C</b>	Durchgangshöhe mit Volant	cm	212	212	212	212
<b>D</b>	Durchgangshöhe ohne Volant untere Speichenkante	cm	237	237	237	237
<b>A1D1</b>	Bodenfreiheit untere Speichenkante der Speichen A1 bzw. D1	cm	143	68	181	141
<b>G</b>	Höhe Verteilerflansch	cm	250	247	231	246
<b>D2</b>		cm	193	122	260	248
<b>A2C2</b>		cm	232	178		
<b>B1C1</b>		cm	213	169	207	169
<b>B2</b>		cm	288	257		
	Gewicht ohne Verpackung MayTex-Acryl ohne Volant	kg	37	37	21	27
	Schirmmast-Ø	mm	Außen-Ø 76, Wanddicke 3			
	Verpackung Kartonhülse: Länge 444 cm		Ø 33 cm ca. 17 kg			
	Fundament Breite/Länge/Mindest-Tiefe	cm	50 / 50 / 60			
	Mindest-Ballast Anzahl Lagen Betonplatten XZ50		2 × = ca. 224 kg			

Alle Höhenangaben beziehen sich auf Schirme mit MayTex-Acryl-Bespannung, die in einer Ankerhülse SZ150 aufgestellt sind. Maße für einsetzbare Befestigungen der Exzenterschirme ändern sich wie folgt:

Standrahmen: SZ203 + 17 cm  
 Standrahmen: SZ412 + 8 / 11 cm  
 Ankerplatte: SZ131 + 1,5 cm  
 Standplatte: SZ273 + 2,5 cm  
 Standplatte: SZ275 + 2,5 cm

Maßtoleranzen ± 5%.

### Schrägverstellung + Flächenklemmung

Es können ausschließlich Befestigungselemente vom Typ SCHATTELLO verwendet werden, die mit einem Klappscharnier ausgestattet sind oder Standrahmen mit Schrägausgleich. Bei Befestigungen mit Klappscharnieren kommt eine spezielle Variante mit Stellschrauben und Flächenklemmung zum Einsatz. Nur so kann gewährleistet werden, dass der Exzenterschirm bei der Montage senkrecht ausgerichtet werden kann.



SZ150 mit Schrägverstellung + Flächenklemmung

# SCHATTELLO TECHNISCHE DATEN

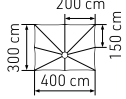
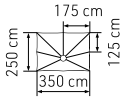
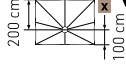
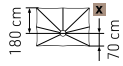

	2,5 x 3,5 m	3,0 x 4,0 m
<b>X</b>	70	100
	7	8
	8,75	12
<b>A</b>	387	410
<b>B</b>	292	300
<b>C</b>	212	212
<b>D</b>	237	237
<b>A1D1</b>	130	118
<b>G</b>	246	263
<b>D2</b>	203	197
<b>A2C2</b>	199	192
<b>B1C1</b>	197	175
<b>B2</b>		293
	30,5	36
Außen-Ø 76, Wanddicke 3		
Ø 33 cm ca. 17 kg		
50 / 50 / 60		
2 x = ca. 224 kg		



Seitenansicht A

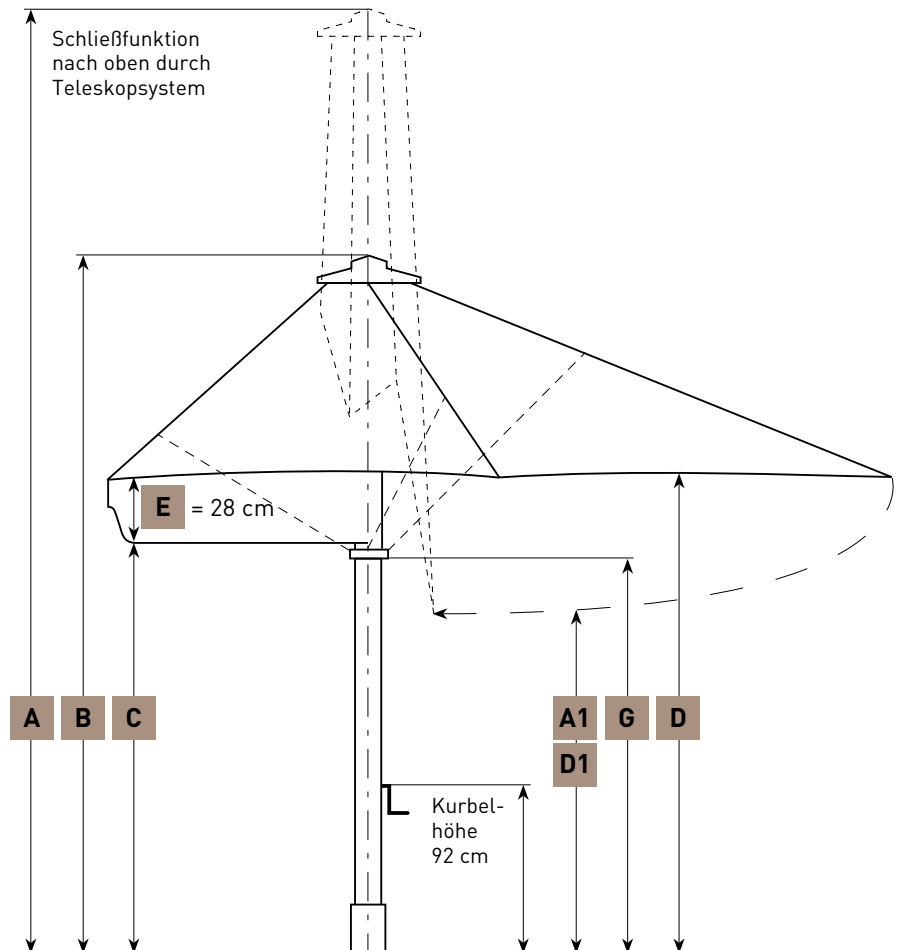



SCHATTELLO 3,0 x 3,0 m Exzenter  
MayTex-Acryl SA 314 038 beige

Seitenansicht A

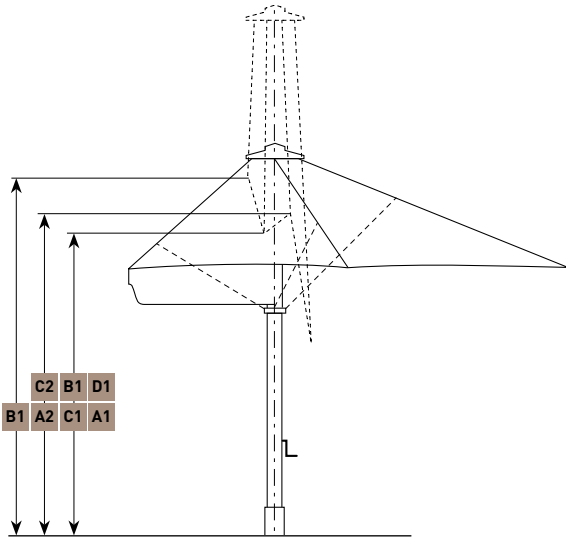

Speichenzuordnung  
Draufsicht:

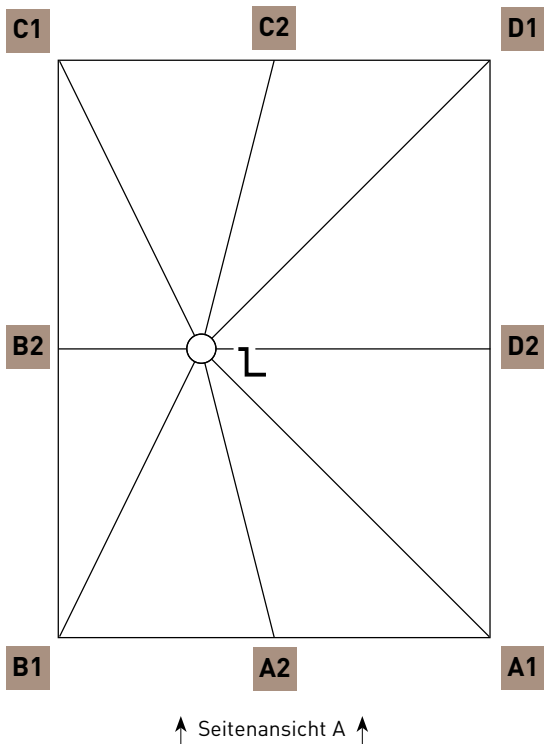

Seitenansicht B

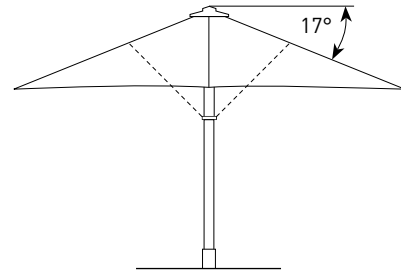

Draufsicht:

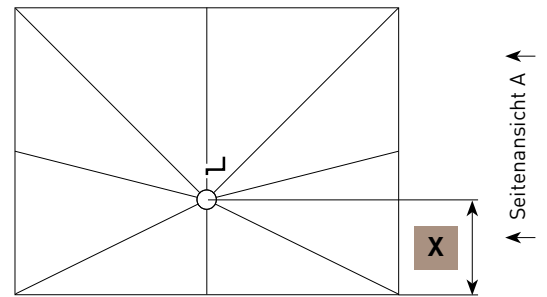

Kurbelposition (ab 2018)  
auf der breiten Seite

↑ Seitenansicht B ↑

Speichenzuordnung  
Draufsicht:

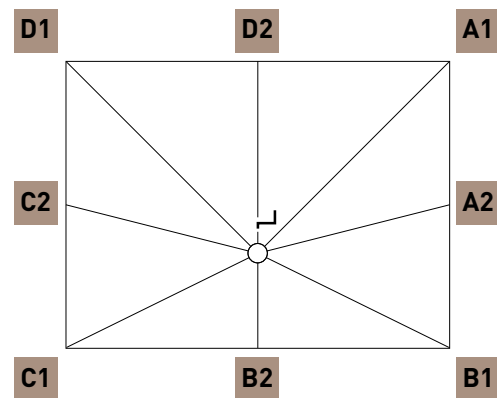

# SCHATTELLO

TECHNISCHE  
DATEN



SCHATTELLO 3,0 × 3,0 m, exzentrisch  
MayTex Acryl SA 314 030 hellgrau



### **Bespannungshaube**

Eine luftige Haube in der Mitte des Schirmdaches bricht optisch die geraden Flächen und Linien. So bekommt der SCHATTELLO ein ganz neues Erscheinungsbild. Die Überlappung zwischen Bespannungshaube und Bespannung sorgt dafür, dass bei Regen mit Wind möglichst wenig Wasser durch die Öffnungen kommt. So gibt es kaum Einschränkungen der gewohnten Funktionen. In allen Größen erhältlich (außer bei Schirmen mit durchgehenden Schirmdachsegmenten).



350118 Edelstahl V4A

### **Seewasserbeständige Verbindungen aus Edelstahl**

Damit der SCHATTELLO auch direkt an Küsten mit salzhaltigem Seewasser aufgestellt werden kann, müssen Materialien verbaut werden, die nicht rosten. Mit diesem Paket werden die Dreh- und Normteile aus rostfreiem Edelstahl V4A (1.4401, AISI 316) geliefert. Optimaler Schutz für minimale Oxidation im Aluminium-Schirmgestell.

Artikel-Nr. **350118**





Bespannungshaube und Standplatte SZ273  
SCHATTELLO 4,5 × 4,5 m  
MayTex-Acryl DA 7560 hellgelb

### **Schutzhülle, Ausführung Husse**

ohne Reißverschluss, aus Persenningmaterial, grau. Bitte Schirmgröße oder Seriennummer angeben. Im Lieferumfang des Schirmes enthalten.

Artikel-Nr. **SA130**



### **Schutzhülle, Ausführung Reißverschluss**

mit Reißverschluss und Hissleine, ohne Teleskoprohr Artikel-Nr. 356040; aus Persenningmaterial, grau. Kann auch für Schirme mit Heizstrahlern verwendet werden, wenn diese demontiert sind (Wintereinlagerung). Bitte Schirmgröße oder Seriennummer angeben.

Artikel-Nr. **SA122**



### **Schutzhülle, Ausführung Reißverschluss, für Schirme mit integrierten Heizstrahlern**

mit Reißverschluss und Hissleine, ohne Teleskoprohr Artikel-Nr. 356040; aus Persenningmaterial, grau. Für den täglichen Schutz Ihrer Schirme mit montierten Heizstrahlern. Bitte Schirmgröße oder Seriennummer angeben.

Artikel-Nr. **SA124**



### **Teleskoprohr**

maximale Länge 4,3 m, ohne Formring. Zum Nachrüsten von allen Schutzhüllen der Ausführung Reißverschluss. Für das Überziehen der Schutzhülle ohne Leiter. 1 Stück pro Terrasse notwendig.

Artikel-Nr. **356040**



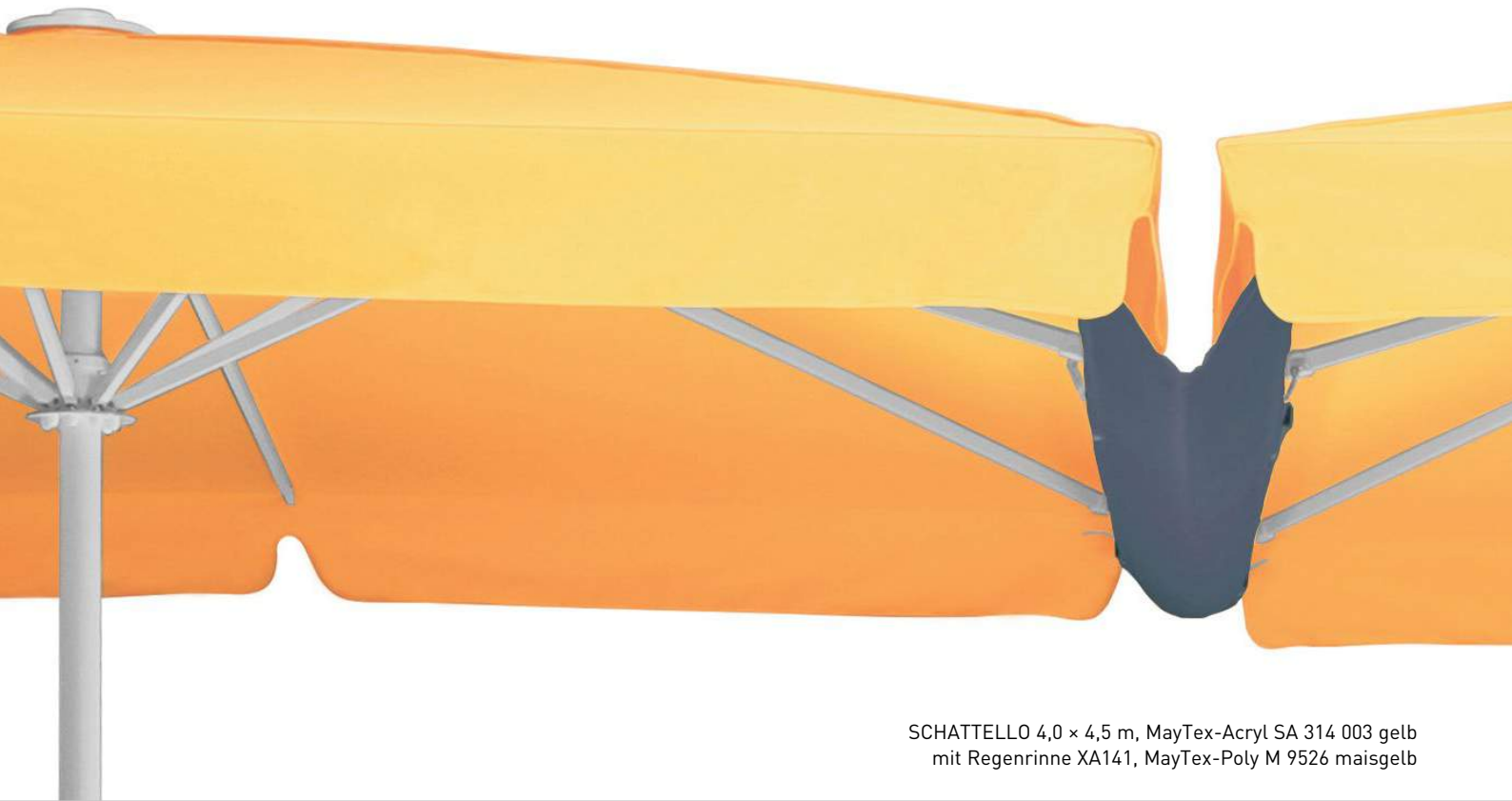

SCHATTELLO 4,0 x 4,5 m, MayTex-Acryl SA 314 003 gelb  
mit Regenrinne XA141, MayTex-Poly M 9526 maisgelb



**Regenrinne**

aus MayTex-Poly oder MayTex-PVC, mit Alurohren zur Stabilisierung,  
nur in Verbindung mit Volant möglich.

Artikel-Nr. **XA141**



**Befestigung für Seitenbehang und Regenrinne**

aus glasfaserverstärktem Kunststoff, pro Speiche 1 Stück erforderlich.

mit 1 Ösenschraube  
mit 2 Ösenschrauben

Artikel-Nr. **SA141 01**

Artikel-Nr. **SA141 02**

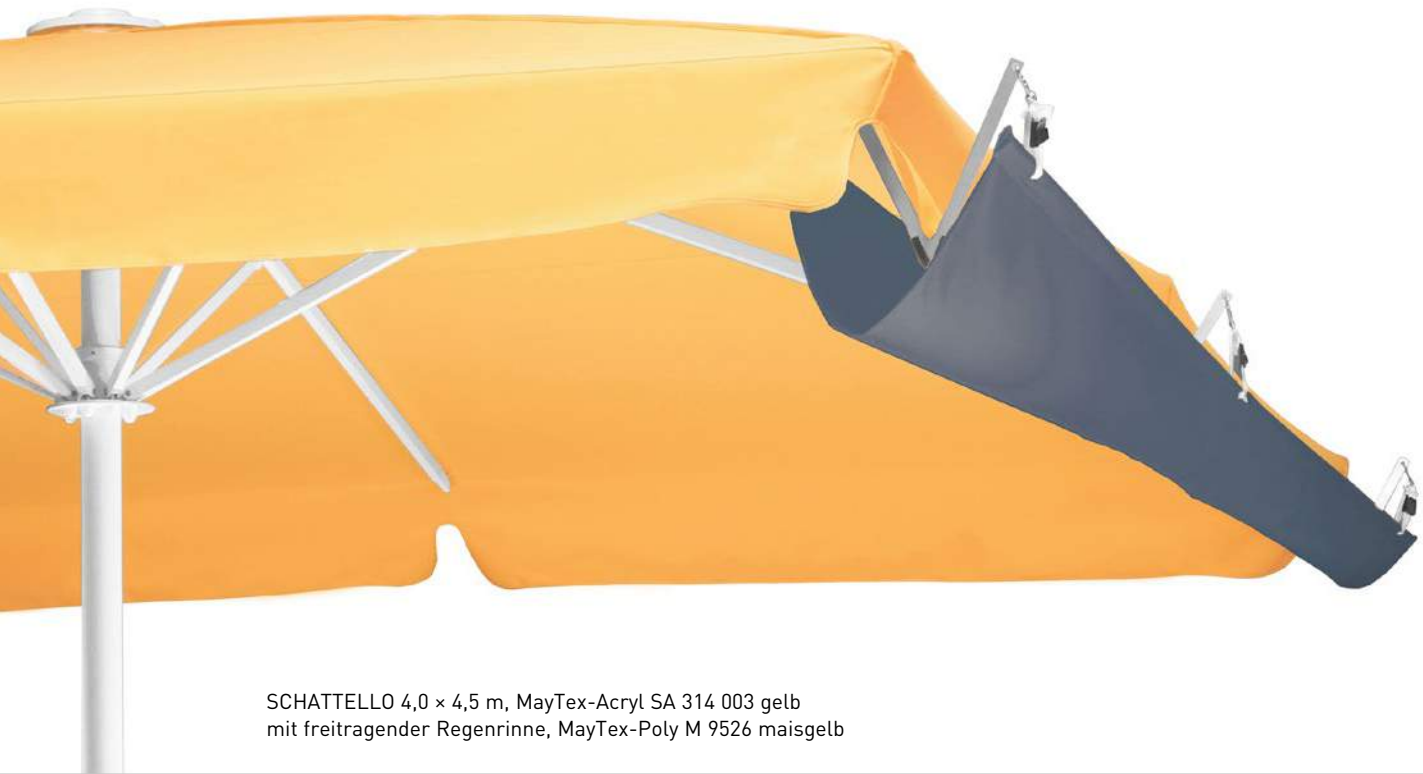

SCHATTELLO 4,0 × 4,5 m, MayTex-Acryl SA 314 003 gelb  
mit freitragender Regenrinne, MayTex-Poly M 9526 maisgelb

### Befestigung für freitragende Regenrinne

aus Aluminium und Edelstahl, pro Speiche 1 Stück erforderlich.

mit 1 Ösenschraube und  
1 Trägerarm links

Artikel-Nr. **SA150**

mit 1 Ösenschraube und  
1 Trägerarm rechts

Artikel-Nr. **SA151**

mit 2 Ösenschrauben und  
2 Trägerarmen

Artikel-Nr. **SA152**



### Schirmmast-Überlänge

Bitte Länge in cm angeben (max. 50 cm).

### Schirmmast-Verkürzung

Länge auf Anfrage, abhängig von Schirmgröße.

### Gestell-Sonderfarbe

Bitte RAL-Nummer angeben.

### Bespannung in MayTex-PVC

ca. 480 g/m<sup>2</sup> ± 5%

### Seitenbehang

aus MayTex-Poly, siehe ab Seite 216.



Seitenbehang



## Integrierter Stehtisch um Ihren MAY-Schirm

Gönnen Sie Ihren Gästen einen Stehtisch für Getränke oder den Aschenbecher. Eine gesellige Lösung für kleine Gruppen im Freien. Am Schirmmast integriert können Sie sich einen Tischfuß sparen und somit die Bewirtungsfläche einfach erweitern. Bei der Mastmontage auf ca. 70 cm Höhe ergänzt der Tisch mit Bestuhlung die Bewirtungsfläche optimal. Auf engstem Raum kann somit die maximale Fläche ausgenutzt werden.

### Vorteile

- zusätzlicher Stehplatz direkt unter dem Schirm
- in beliebiger Höhe montierbar
- nachrüstbar
- zweiteilig, dadurch abends schnell demontierbar
- extrem robustes, hochwertiges Material (HPL)



### Die Montage

Zwei nicht-rostende Aluminium-Halbschalen werden am Mast festgeschraubt und bleiben dauerhaft am Schirm. Die zwei halben Tischplatten werden einfach aufgesteckt und verschraubt. Wenn gewünscht, können die Tischplatten täglich an- und abgebaut werden. So können auch Schirme mit sehr langen Speichen täglich geschlossen und die Standard-Schutzhülle übergezogen werden. Der Stehtisch ist zum Nachrüsten an einen bestehenden Schirm geeignet.

Anleitung: [may.ag/357453\\_de.pdf](http://may.ag/357453_de.pdf)

### Die Abmaße

Die Tischplatte hat einen Außen-Ø von 60 cm und ist 13 mm dick.

### Die Farbauswahl

Dekor weiß; passend für Gestellfarbe RAL 9010.

Dekor grau; passend für Gestellfarbe RAL 9006 und 7016.

### Das Material

Die Tischplatte ist extrem langlebig und für den Außenbereich konzipiert. Das Grundmaterial ist eine Hochdruck-Schichtpressstoffplatte (HPL), besteht durchgehend aus Melaminharz und ist somit extrem witterungsbeständig. Die Grundhalterung ist aus Aluminium, in EV1 eloxiert.

### Die Pflege

Die Tischplatte lässt sich leicht reinigen. Klares warmes Wasser, Seifenlauge und ein Schwamm ist bei normalem Schmutz ausreichend.

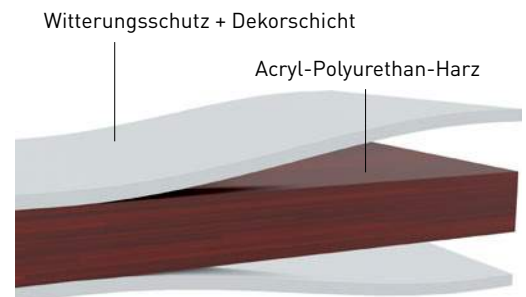
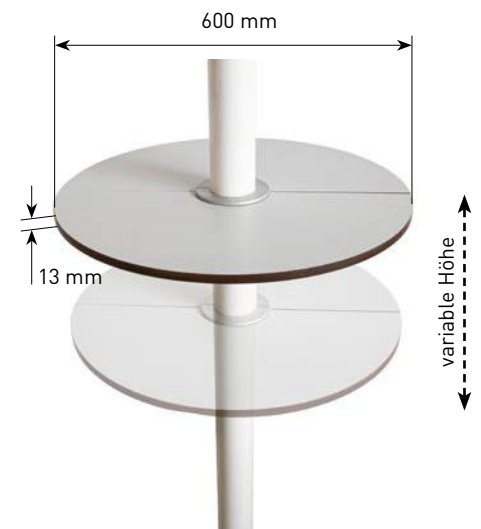

**integrierter Stehtisch in weiß** Artikel-Nr. 357453

**integrierter Stehtisch in grau** Artikel-Nr. 357454



# KINDER- GARTENSCHIRM



Beispiel eines Kindergartenschirmes

Prospekt-Download unter:  
[www.may-online.com/de/download](http://www.may-online.com/de/download)

## Sondermodell: Kindergartenschirm Ø 5 m

Die bunte und farnefrohe Bespannung besteht aus verschiedenen Segmenten, die nach dem Zufallsprinzip zusammen finden. Jede Schirmbespannung ist ein Unikat, welches für Abwechslung und Spaß auf dem Spielplatz sorgt. Modell: ausschließlich Ø 5 m, MayTex-Acryl, mit Volant.

Gestellfarbe:

RAL 9010 reinweiß

Gestellfarbe:

RAL 9006 weißaluminium

Artikel-Nr. **SG5000 K001**

Artikel-Nr. **SG5000 K002**



## Prallschutz für Schirmmast Ø 76 mm

Machen Sie den Spielraum für Kinder sicherer. Speziell in Kindergärten kann unbeaufsichtigtes und übermütiges Tollen zu Tränen führen. Das weiche Dämmmaterial verhindert schmerzhafte Stöße bis zu einer Höhe von 90 cm. Bodenbündig montiert bedeckt der Aufprallschutz auch das Hülsen-Oberteil und sorgt für einen normgerechten Einbau. Der Klettverschluss geht über die komplette Längsachse. Somit kann sich der Prallschutz über die ganze Länge optimal an den Schirmmast anschmiegen. Zudem bildet dieser so möglichst wenige harte Kanten und Ecken an denen Kinder sich aufschürfen könnten. Aus MayTex-PVC, erhältlich in allen PVC-Farben der Stoffkollektion.

Artikel-Nr. **350268**



SCHATTELLO Ø 5,0 m  
MayTex-Acryl SA 314 763 bordeaux im Wechsel mit SA 314 347 rubinrot

### Schmierstoff LubriMay 13

für Gewindespindel, Inhalt: 100 g.

Artikel-Nr. **350652**



### CleanoMay 13

Hocheffizientes Reiniger-Konzentrat entfernt Fett, Öl, Kohle, Ruß und anderen hartnäckigen Schmutz von Sonnenschirm-Bespannung und -Gestell. Einsetzbar auch als Maschinenreiniger, Küchenreiniger (Zulassung Institut Fresenius für Lebensmittelbereich), Grillreiniger, Planenreiniger und Kunststoffreiniger. CleanoMay 13 ist ungiftig, biologisch abbaubar, nicht brennbar und wirkt nicht korrodierend. 1 Liter Konzentrat ergibt 26 Liter Reiniger.

Artikel-Nr. **350848**



### Ersatz-Bespannung

Mit einer neuen Bespannung können Sie auf Ihrer Terrasse frische Akzente setzen.

Anleitung: [may.ag/100103\\_de.pdf](http://may.ag/100103_de.pdf)



# ROHR- MOTOR



Unser Produktvideo finden Sie unter:  
<https://may.ag/e>

## Rohrmotor

Vollständig in den Schirmmast integriert und nicht sichtbar; Inbetriebnahme über Plug & Play; Öffnen und Schließen nach 3 Sekunden langem Betätigen des Funksenders (Schutzfunktion gegen versehentliche Aktivierung), Reichweite des Funksenders zu Schirmmast ca. 25 m; Ansteuerung ausschließlich über Funk; keine leitungsgebundene Ansteuerung (Festverdrahtung) möglich; inkl. Handkurbel für den Einsatz im Notfall bei Stromausfall. Die Motoren sind nur in Verbindung mit den Befestigungselementen SZ150, SZ131, SZ127, SZ186, SZ194, SZ210, SZ241 oder SZ243 machbar. Kompatibel mit LED-Beleuchtung, nicht mit Heizstrahlern, Lautsprechern oder USB-Ladestation.  
Anschluss: 230 V~ / 50 Hz / 1 A.

Artikel-Nr. **202100**



## Einzelfunksender

Beim Einsatz eines Schirmes ausreichend. 1-kanalig (2 Signale). Zum Bedienen eines Schirmes oder zum gleichzeitigen Öffnen/Schließen einer Gruppe von Schirmen.

Artikel-Nr. **202105**



## Handsenderhalter

Passend für Einzelfunksender 202105. Wird an der Wand angeschraubt.

Artikel-Nr. **202115**



202105 + 202115



## 18-kanaliger Funksender

Beim Einsatz mehrerer Schirme. Ermöglicht eine Einzel- sowie Gruppenansteuerung der Schirme. Programmierung im Werk in Absprache. 18-kanalig. Zum getrennten Bedienen von 18 Schirmen (36 Signale).

Artikel-Nr. **202106**





SCHATTELLO 5,0 x 5,0 m  
MayTex-Acryl SA 314 010 weiß

### Handsenderhalter

Passend für 18-kanaligen Funksender 202106. Wird an der Wand angeschraubt.

Artikel-Nr. **202116**



202106 + 202116

### Wandsender

Der Funksender wird als Festinstallation an der Wand angeschraubt. Direkter Sichtkontakt zum Funkempfänger notwendig. Zum Bedienen eines Schirmes oder zum gleichzeitigen Öffnen/Schließen einer Gruppe von Schirmen (2 Signale).

Artikel-Nr. **202104**



### Funk-Sendestation

2-kanalige Funk-Sendestation zum Öffnen und Schließen von Rohrmotoren per Haus-Automatonsystem (z. B. elero, elsner, GIRA, KNX, LOXONE, Rademacher oder somfy). Direkter Sichtkontakt zum Funkempfänger notwendig. Steuert 1 oder 2 Schirme bzw. 1 – 2 Schirmgruppen. 4 Signale; unidirektional und sequenziell. Einfache Integration durch potentialfreie Schaltkontakte (> 3 sec). Kombinierbar mit 18-kanaligem Funksender für eine Einzel- und Gruppensteuerung. Input 12 V - 24 V DC oder 230 V~ / 50 Hz.

Artikel-Nr. **202108**



### Windsensor

Nur zur Unterstützung, bei aufkommendem Wind muss der Betreiber in Eigenverantwortung die Schirme schließen und mit einem Zurrigurt sichern. Der Windsensor misst die Windgeschwindigkeit und gibt dem Rohrmotor das Signal, automatisch die Schirme zu schließen; mit einem einstellbaren Potentiometer wird die Sensibilität des Signals gesteuert. Solar- und Funkbetrieb, keine Verkabelung notwendig. Wird mit zwei gelieferten Dübeln an einem geeigneten Platz befestigt. Die Position sollte an der exponiertesten Lage und nah bei den Schirmen sein. Direkter Sichtkontakt zu Funkempfänger notwendig.

Artikel-Nr. **202110**











SCHATTELLO 3,0 x 3,0 m  
MayTex-Acryl SA 314 763 bordeaux

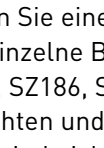

# Elektropakete

Hier sind die gängigsten Varianten zu Komplettpaketen zusammengefasst.

Wählen Sie einen Schirm und eines der aufgeführten Pakete. Ab Seite 202 sind alle notwendigen Informationen über einzelne Bauteile aufgeführt. Die Pakete sind nur in Verbindung mit den Befestigungselementen SZ127, SZ131, SZ150, SZ186, SZ194, SZ210, SZ241, SZ243, SZ273 oder SZ275 machbar. Für Schirme bis 16 m<sup>2</sup> Fläche empfehlen wir 2 Leuchten und 2 Heizstrahler, bei größeren Schirmen sind 4 Leuchten und 4 Heizstrahler notwendig. Heizung und Motor sind nicht kombinierbar.

	Artikel-Nr.	Ø 3,0 m	Ø 3,5 m	Ø 4,0 m <sup>1)</sup>	Ø 4,5 m	Ø 5,0 m	Ø 5,5 m	Ø 6,0 m 8-Teiler	Ø 6,0 m 12-Teiler
<b>LED-Beleuchtung warmweiß</b>									
<b>Paket S 2LED</b>	350943	•	•	•	•	•	•	•	•
<b>Paket S 4LED</b>	350944	•	•	•	•	•	•	•	•
<b>Paket S 6LED</b>	350988	•	•	•	•	•	•	•	•
<b>LED-Beleuchtung RGB-warmweiß</b>									
<b>Paket S 2RGB</b>	352960	•	•	•	•	•	•	•	•
<b>Paket S 4RGB</b>	352961	•	•	•	•	•	•	•	•
<b>Paket S 6RGB</b>	352962	•	•	•	•	•	•	•	•
<b>Infrarot-Heizstrahler</b>									
<b>Paket S 0 2A</b> 	351490							•	•
<b>Paket S 0 4A</b>	351491							•	•
<b>Paket S 0 2Z</b> 	351492	•	•		•	•	•	•	•
<b>Paket S 0 4Z</b>	351493	•	•		•	•	•	•	•
<b>Infrarot-Heizstrahler + LED-Beleuchtung warmweiß</b>									
<b>Paket S 4LED 2A</b> 	350953							•	•
<b>Paket S 4LED 4A</b>	350954							•	•
<b>Paket S 4LED 2Z</b> 	350955	•	•		•	•	•	•	•
<b>Paket S 4LED 4Z</b>	350956	•	•		•	•	•	•	•
<b>Infrarot-Heizstrahler + LED-Beleuchtung RGB-warmweiß</b>									
<b>Paket S 4RGB 2A</b> 	352970							•	•
<b>Paket S 4RGB 4A</b>	352971							•	•
<b>Paket S 4RGB 2Z</b> 	352972	•	•		•	•	•	•	•
<b>Paket S 4RGB 4Z</b>	352973	•	•		•	•	•	•	•
<b>Rohrmotor</b>									
<b>Paket S 0 M</b>	353014	•	•	•	•	•	•	•	•
<b>Rohrmotor + LED-Beleuchtung warmweiß</b>									
<b>Paket S 2LED M</b>	350946	•	•	•	•	•	•	•	•
<b>Paket S 4LED M</b>	350947	•	•	•	•	•	•	•	•
<b>Paket S 6LED M</b>	350948	•	•	•	•	•	•	•	•
<b>Rohrmotor + LED-Beleuchtung RGB-warmweiß</b>									
<b>Paket S 2RGB M</b>	352963	•	•	•	•	•	•	•	•
<b>Paket S 4RGB M</b>	352964	•	•	•	•	•	•	•	•
<b>Paket S 6RGB M</b>	352965	•	•	•	•	•	•	•	•

<sup>1)</sup> Infrarot-Heizstrahler nicht mit Standardpaketen machbar. Sonderlösung, siehe Anleitung: [may.ag/353003\\_de.pdf](http://may.ag/353003_de.pdf)

<sup>2)</sup> Bespannung „ohne Volant“ machbar. Bei Bespannung „mit Volant“ nicht machbar.

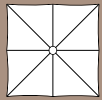

Artikel-Nr.

3,0 x 3,0 m

3,5 x 3,5 m

4,0 x 4,0 m

4,5 x 4,5 m

5,0 x 5,0 m



### LED-Beleuchtung warmweiß

Paket S 2LED	350943	•	•	•	•	•
Paket S 4LED	350944	•	•	•	•	•
Paket S 6LED	350988	•	•	•	•	•





### LED-Beleuchtung RGB-warmweiß

Paket S 2RGB	352960	•	•	•	•	•
Paket S 4RGB	352961	•	•	•	•	•
Paket S 6RGB	352962	•	•	•	•	•





### Infrarot-Heizstrahler

Paket S 0 2A	 351490			• 2]	•	•
Paket S 0 4A	351491			• 2]	•	•
Paket S 0 2Z	 351492	•	•	•	•	•
Paket S 0 4Z	351493	•	•	•	•	•



### Infrarot-Heizstrahler + LED-Beleuchtung warmweiß





Paket S 4LED 2A	 350953			• 2]	•	•
Paket S 4LED 4A	350954			• 2]	•	•
Paket S 4LED 2Z	 350955	•	•	•	•	•
Paket S 4LED 4Z	350956	•	•	•	•	•



### Infrarot-Heizstrahler + LED-Beleuchtung RGB-warmweiß



Paket S 4RGB 2A	 352970			• 2]	•	•
Paket S 4RGB 4A	352971			• 2]	•	•
Paket S 4RGB 2Z	 352972	•	•	•	•	•
Paket S 4RGB 4Z	352973	•	•	•	•	•



### Rohrmotor

Paket S 0 M	353014	•	•	•	•	•
-------------	--------	---	---	---	---	---



### Rohrmotor + LED-Beleuchtung warmweiß



Paket S 2LED M	350946	•	•	•	•	•
Paket S 4LED M	350947	•	•	•	•	•
Paket S 6LED M	350948	•	•	•	•	•





### Rohrmotor + LED-Beleuchtung RGB-warmweiß









Paket S 2RGB M	352963	•	•	•	•	•
Paket S 4RGB M	352964	•	•	•	•	•
Paket S 6RGB M	352965	•	•	•	•	•





	<b>Artikel-Nr.</b>	<b>2,0 x 3,0 m</b>	<b>2,0 x 4,0 m</b>	<b>2,5 x 3,0 m</b>	<b>2,5 x 3,5 m</b>	<b>2,5 x 4,0 m</b>	<b>2,5 x 5,0 m</b>	<b>3,0 x 3,5 m</b>	<b>3,0 x 4,0 m</b>	<b>3,0 x 4,5 m</b>	<b>3,0 x 5,0 m</b>	<b>3,0 x 6,0 m</b>	<b>3,5 x 4,0 m</b>	<b>3,5 x 4,5 m</b>	<b>3,5 x 5,0 m</b>
---	--------------------	--------------------	--------------------	--------------------	--------------------	--------------------	--------------------	--------------------	--------------------	--------------------	--------------------	--------------------	--------------------	--------------------	--------------------

	<b>LED-Beleuchtung warmweiß</b>															
	<b>Paket S 2LED</b>	350943	•	•	•	•	•	•	•	•	•	•	•	•	•	•
	<b>Paket S 4LED</b>	350944	•	•	•	•	•	•	•	•	•	•	•	•	•	•
	<b>Paket S 6LED</b>	350988	•	•	•	•	•	•	•	•	•	•	•	•	•	•



	<b>LED-Beleuchtung RGB-warmweiß</b>															
	<b>Paket S 2RGB</b>	352960	•	•	•	•	•	•	•	•	•	•	•	•	•	•
	<b>Paket S 4RGB</b>	352961	•	•	•	•	•	•	•	•	•	•	•	•	•	•
	<b>Paket S 6RGB</b>	352962	•	•	•	•	•	•	•	•	•	•	•	•	•	•



	<b>Infrarot-Heizstrahler</b>																
	<b>Paket S 0 2A</b>	 351490						•				•	•			•	
	<b>Paket S 0 4A</b>	351491						•				•	•	• 2)			•
	<b>Paket S 0 2Z</b>	 351492	•	•	•	•	•	•	•	•	•	•	•		•	•	•
	<b>Paket S 0 4Z</b>	351493			•		•		•	•	•	•		•			

	<b>Infrarot-Heizstrahler + LED-Beleuchtung warmweiß</b>																
	<b>Paket S 4LED 2A</b>	 350953						•				•	•	•			•
	<b>Paket S 4LED 4A</b>	350954						•				•	•	• 2)			•
	<b>Paket S 4LED 2Z</b>	 350955	•	•	•	•	•	•	•	•	•	•	•		•	•	•
	<b>Paket S 4LED 4Z</b>	350956			•		•		•	•	•	•		•			



















	<b>Infrarot-Heizstrahler + LED-Beleuchtung RGB-warmweiß</b>																
	<b>Paket S 4RGB 2A</b>	 352970						•				•	•	•			•
	<b>Paket S 4RGB 4A</b>	352971						•				•	•	• 2)			•
	<b>Paket S 4RGB 2Z</b>	 352972	•	•	•	•	•	•	•	•	•	•	•		•	•	•
	<b>Paket S 4RGB 4Z</b>	352973			•		•		•	•	•	•		•			

	<b>Rohrmotor</b>																
	<b>Paket S 0 M</b>	353014	•	•	•	•	•	•	•	•	•	•	•	•	•	•	•

	<b>Rohrmotor + LED-Beleuchtung warmweiß</b>																
	<b>Paket S 2LED M</b>	350946	•	•	•	•	•	•	•	•	•	•	•	•	•	•	•
	<b>Paket S 4LED M</b>	350947	•	•	•	•	•	•	•	•	•	•	•	•	•	•	•
	<b>Paket S 6LED M</b>	350948	•	•	•	•	•	•	•	•	•	•	•	•	•	•	•

	<b>Rohrmotor + LED-Beleuchtung RGB-warmweiß</b>																
	<b>Paket S 2RGB M</b>	352963	•	•	•	•	•	•	•	•	•	•	•	•	•	•	•
	<b>Paket S 4RGB M</b>	352964	•	•	•	•	•	•	•	•	•	•	•	•	•	•	•
	<b>Paket S 6RGB M</b>	352965	•	•	•	•	•	•	•	•	•	•	•	•	•	•	•

<sup>2)</sup> Bespannung „ohne Volant“ machbar. Bei Bespannung „mit Volant“ nicht machbar.

		Artikel-Nr.	4,0 x 4,5 m	4,0 x 5,0 m	4,0 x 6,0 m	4,5 x 5,0 m	4,5 x 5,5 m		3,0 x 3,0 m	3,5 x 3,5 m	1,5 x 3,5 m	2,0 x 4,0 m	2,5 x 3,5 m	3,0 x 4,0 m
	<b>LED-Beleuchtung warmweiß</b>													
	<b>Paket S 2LED</b>	350943	•	•	•	•	•		•	•	•	•	•	•
	<b>Paket S 4LED</b>	350944	•	•	•	•	•		•	•	•	•	•	•
	<b>Paket S 6LED</b>	350988	•	•	•	•	•		•	•			•	•
	<b>LED-Beleuchtung RGB-warmweiß</b>													
	<b>Paket S 2RGB</b>	352960	•	•	•	•	•		•	•	•	•	•	•
	<b>Paket S 4RGB</b>	352961	•	•	•	•	•		•	•	•	•	•	•
	<b>Paket S 6RGB</b>	352962	•	•	•	•	•		•	•			•	•
	<b>Infrarot-Heizstrahler</b>													
	<b>Paket S 0 2A</b> 	351490	•	•	•	•	•			•			•	•
	<b>Paket S 0 4A</b>	351491	•	•	•	•	•							
	<b>Paket S 0 2Z</b> 	351492	•		•	•	•		•	•	•	•	•	•
	<b>Paket S 0 4Z</b>	351493	•		•	•	•							
	<b>Infrarot-Heizstrahler + LED-Beleuchtung warmweiß</b>													
	<b>Paket S 4LED 2A</b> 	350953	•	•	•	•	•			•			•	•
	<b>Paket S 4LED 4A</b>	350954	•	•	•	•	•							
	<b>Paket S 4LED 2Z</b> 	350955	•		•	•	•		•	•	•	•	•	•
	<b>Paket S 4LED 4Z</b>	350956	•		•	•	•							
	<b>Infrarot-Heizstrahler + LED-Beleuchtung RGB-warmweiß</b>													
	<b>Paket S 4RGB 2A</b> 	352970	•	•	•	•	•			•			•	•
	<b>Paket S 4RGB 4A</b>	352971	•	•	•	•	•							
	<b>Paket S 4RGB 2Z</b> 	352972	•		•	•	•		•	•	•	•	•	•
	<b>Paket S 4RGB 4Z</b>	352973	•		•	•	•							
	<b>Rohrmotor</b>													
	<b>Paket S 0 M</b>	353014	•	•	•	•	•		•	•	•	•	•	•
	<b>Rohrmotor + LED-Beleuchtung warmweiß</b>													
	<b>Paket S 2LED M</b>	350946	•	•	•	•	•		•	•	•	•	•	•
	<b>Paket S 4LED M</b>	350947	•	•	•	•	•		•	•	•	•	•	•
	<b>Paket S 6LED M</b>	350948	•	•	•	•	•		•	•			•	•
	<b>Rohrmotor + LED-Beleuchtung RGB-warmweiß</b>													
	<b>Paket S 2RGB M</b>	352963	•	•	•	•	•		•	•	•	•	•	•
	<b>Paket S 4RGB M</b>	352964	•	•	•	•	•		•	•	•	•	•	•
	<b>Paket S 6RGB M</b>	352965	•	•	•	•	•		•	•			•	•

## LED-Beleuchtung warmweiß



Um die LED-Leiste warmweiß per Smartphone oder Funksender zu dimmen, bestellen Sie den Bluetooth-Funkdimmer Artikel-Nr. 352888 sowie ggfs. den Bluetooth-Funksender Artikel-Nr. 352890, siehe Seite 210.

Diese Pakete sind kombinierbar mit maximal einer der folgenden Optionen:

- USB-Ladestation
- Lautsprecher

### Paket S 2LED Artikel-Nr. 350943

230 V-Anschluss: Schaltplan: [may.ag/plan353205.pdf](#)

Paket beinhaltet:	Stück	Artikel-Nr.
W-MAY-Steckverbindung 3-polig	1	352422
Stromzufuhr durch Schirmmast	1	354522
Stromverteilergehäuse	1	350933
6-er Netzteil, im Schirm integriert	1	351920
<b>LED-Leiste warmweiß, ohne Punktoptik</b>	<b>2</b>	<b>352187</b>

### Paket S 4LED Artikel-Nr. 350944

230 V-Anschluss: Schaltplan: [may.ag/plan353205.pdf](#)

Paket beinhaltet:	Stück	Artikel-Nr.
W-MAY-Steckverbindung 3-polig	1	352422
Stromzufuhr durch Schirmmast	1	354522
Stromverteilergehäuse	1	350933
6-er Netzteil, im Schirm integriert	1	351920
<b>LED-Leiste warmweiß, ohne Punktoptik</b>	<b>4</b>	<b>352187</b>

### Paket S 6LED Artikel-Nr. 350988

230 V-Anschluss: Schaltplan: [may.ag/plan353205.pdf](#)

Paket beinhaltet:	Stück	Artikel-Nr.
W-MAY-Steckverbindung 3-polig	1	352422
Stromzufuhr durch Schirmmast	1	354522
Stromverteilergehäuse	1	350933
6-er Netzteil, im Schirm integriert	1	351920
<b>LED-Leiste warmweiß, ohne Punktoptik</b>	<b>6</b>	<b>352187</b>



### LED-Beleuchtung RGB-ww (farbig & warmweiß)



LED-Leiste RGB-ww (farbig und warmweiß):  
Informationen zur Farbsteuerung und  
Dimmung per Smartphone oder  
Bluetooth-Funksender Artikel-  
Nr. 352890, siehe Seite 210.

Diese Pakete sind kombinierbar mit  
maximal einer der folgenden Optionen:

- USB-Ladestation
- Lautsprecher

#### **Paket S 2RGB** Artikel-Nr. 352960

230 V-Anschluss: Schaltplan: [may.ag/plan353205.pdf](http://may.ag/plan353205.pdf)

Paket beinhaltet:	Stück	Artikel-Nr.
W-MAY-Steckverbindung 3-polig	1	352422
Stromzufuhr durch Schirmmast	1	354522
Stromverteilergehäuse	1	350933
6er-Netzteil, im Schirm integriert	1	351920
Bluetooth-Funkdimmer v16-9	1	352888
<b>LED-Leiste RGB-ww (farbig und warmweiß)</b>	<b>2</b>	<b>353925</b>

#### **Paket S 4RGB** Artikel-Nr. 352961

230 V-Anschluss: Schaltplan: [may.ag/plan353205.pdf](http://may.ag/plan353205.pdf)

Paket beinhaltet:	Stück	Artikel-Nr.
W-MAY-Steckverbindung 3-polig	1	352422
Stromzufuhr durch Schirmmast	1	354522
Stromverteilergehäuse	1	350933
6er-Netzteil, im Schirm integriert	1	351920
Bluetooth-Funkdimmer v16-9	1	352888
<b>LED-Leiste RGB-ww (farbig und warmweiß)</b>	<b>4</b>	<b>353925</b>

#### **Paket S 6RGB** Artikel-Nr. 352962

230 V-Anschluss: Schaltplan: [may.ag/plan353205.pdf](http://may.ag/plan353205.pdf)

Paket beinhaltet:	Stück	Artikel-Nr.
W-MAY-Steckverbindung 3-polig	1	352422
Stromzufuhr durch Schirmmast	1	354522
Stromverteilergehäuse	1	350933
6er-Netzteil, im Schirm integriert	1	351920
Bluetooth-Funkdimmer v16-9	1	352888
<b>LED-Leiste RGB-ww (farbig und warmweiß)</b>	<b>6</b>	<b>353925</b>

# Infrarot-Heizstrahler



Diese Pakete werden im Standard fest mit dem Erdkabel verbunden. Alternativ kann die Steckverbindung Artikel-Nr. 200581 eingesetzt werden.

Diese Pakete sind kombinierbar mit maximal einer der folgenden Optionen:

- USB-Ladestation
- Lautsprecher
- Zeitschalter

## Paket S 0 2A Artikel-Nr. 351490

400 V-Anschluss: Schaltplan: [may.ag/plan353211.pdf](http://may.ag/plan353211.pdf)

Paket beinhaltet:	Stück	Artikel-Nr.
Stromzufuhr durch Schirmmast	1	354526
Stromverteilergehäuse	1	200565
Automatischer Wiedereinschaltenschutz	1	202051
Verkabelung, lang (nur an Diagonalspeichen möglich)	2	200579
Drehhalter	2	202040
<b>Infrarot-Heizstrahler (RAL 9010 oder 9006)</b>	<b>2</b>	<b>200430</b>

## Paket S 0 4A Artikel-Nr. 351491

400 V-Anschluss: Schaltplan: [may.ag/plan353212.pdf](http://may.ag/plan353212.pdf)

Paket beinhaltet:	Stück	Artikel-Nr.
Stromzufuhr durch Schirmmast	1	354526
Stromverteilergehäuse	1	200565
Automatischer Wiedereinschaltenschutz	1	202051
Verkabelung, lang (nur an Diagonalspeichen möglich)	4	200579
Drehhalter	4	202040
<b>Infrarot-Heizstrahler (RAL 9010 oder 9006)</b>	<b>4</b>	<b>200430</b>

## Paket S 0 2Z Artikel-Nr. 351492

400 V-Anschluss: Schaltplan: [may.ag/plan353211.pdf](http://may.ag/plan353211.pdf)

Paket beinhaltet:	Stück	Artikel-Nr.
Stromzufuhr durch Schirmmast	1	354526
Stromverteilergehäuse	1	200565
Automatischer Wiedereinschaltenschutz	1	202051
Verkabelung, kurz (Position bitte angeben)	2	200585
Schwenkstrebe	2	200578
<b>Infrarot-Heizstrahler (RAL 9010 oder 9006)</b>	<b>2</b>	<b>200430</b>

## Paket S 0 4Z Artikel-Nr. 351493

400 V-Anschluss: Schaltplan: [may.ag/plan353212.pdf](http://may.ag/plan353212.pdf)

Paket beinhaltet:	Stück	Artikel-Nr.
Stromzufuhr durch Schirmmast	1	354526
Stromverteilergehäuse	1	200565
Automatischer Wiedereinschaltenschutz	1	202051
Verkabelung, kurz (Position bitte angeben)	4	200585
Schwenkstrebe	4	200578
<b>Infrarot-Heizstrahler (RAL 9010 oder 9006)</b>	<b>4</b>	<b>200430</b>

### Infrarot-Heizstrahler + LED-Beleuchtung warmweiß



Diese Pakete werden im Standard fest mit dem Erdkabel verbunden. Alternativ kann die Steckverbindung Artikel-Nr. 200581 eingesetzt werden.

Um die LED-Leiste warmweiß per Smartphone oder Funksender zu dimmen, bestellen Sie den Bluetooth-Funkdimmer Artikel-Nr. 352888 sowie ggfs. den Bluetooth-Funksender Artikel-Nr. 352890, siehe Seite 210.

Diese Pakete sind kombinierbar mit maximal einer der folgenden Optionen:

- USB-Ladestation
- Lautsprecher
- Zeitschalter



Paket S 4 4A

#### Paket S 4LED 2A Artikel-Nr. 350953

400 V-Anschluss: Schaltplan: [may.ag/plan353209.pdf](http://may.ag/plan353209.pdf)

Paket beinhaltet:	Stück	Artikel-Nr.
Stromzufuhr durch Schirmmast	1	354526
Stromverteilergehäuse	1	200565
Automatischer Wiedereinschaltenschutz	1	202051
Verkabelung, lang (nur an Diagonalspeichen möglich)	2	200579
Drehhalter	2	202040
<b>Infrarot-Heizstrahler (RAL 9010 oder 9006)</b>	<b>2</b>	<b>200430</b>
6-er Netzteil, im Schirm integriert	1	351920
<b>LED-Leiste warmweiß, ohne Punktoptik</b>	<b>4</b>	<b>352187</b>

#### Paket S 4LED 4A Artikel-Nr. 350954

400 V-Anschluss: Schaltplan: [may.ag/plan353210.pdf](http://may.ag/plan353210.pdf)

Paket beinhaltet:	Stück	Artikel-Nr.
Stromzufuhr durch Schirmmast	1	354526
Stromverteilergehäuse	1	200565
Automatischer Wiedereinschaltenschutz	1	202051
Verkabelung, lang (nur an Diagonalspeichen möglich)	4	200579
Drehhalter	4	202040
<b>Infrarot-Heizstrahler (RAL 9010 oder 9006)</b>	<b>4</b>	<b>200430</b>
6-er Netzteil, im Schirm integriert	1	351920
<b>LED-Leiste warmweiß, ohne Punktoptik</b>	<b>4</b>	<b>352187</b>

#### Paket S 4LED 2Z Artikel-Nr. 350955

400 V-Anschluss: Schaltplan: [may.ag/plan353209.pdf](http://may.ag/plan353209.pdf)

Paket beinhaltet:	Stück	Artikel-Nr.
Stromzufuhr durch Schirmmast	1	354526
Stromverteilergehäuse	1	200565
Automatischer Wiedereinschaltenschutz	1	202051
Verkabelung, kurz (Position bitte angeben)	2	200585
Schwenkstrebe	2	200578
<b>Infrarot-Heizstrahler (RAL 9010 oder 9006)</b>	<b>2</b>	<b>200430</b>
6-er Netzteil, im Schirm integriert	1	351920
<b>LED-Leiste warmweiß, ohne Punktoptik</b>	<b>4</b>	<b>352187</b>

#### Paket S 4LED 4Z Artikel-Nr. 350956

400 V-Anschluss: Schaltplan: [may.ag/plan353210.pdf](http://may.ag/plan353210.pdf)

Paket beinhaltet:	Stück	Artikel-Nr.
Stromzufuhr durch Schirmmast	1	354526
Stromverteilergehäuse	1	200565
Automatischer Wiedereinschaltenschutz	1	202051
Verkabelung, kurz (Position bitte angeben)	4	200585
Schwenkstrebe	4	200578
<b>Infrarot-Heizstrahler (RAL 9010 oder 9006)</b>	<b>4</b>	<b>200430</b>
6-er Netzteil, im Schirm integriert	1	351920
<b>LED-Leiste warmweiß, ohne Punktoptik</b>	<b>4</b>	<b>352187</b>

# Infrarot-Heizstrahler + LED-Beleuchtung RGB-ww (farbig und warmweiß)



Diese Pakete werden im Standard fest mit dem Erdkabel verbunden. Alternativ kann die Steckverbindung Artikel-Nr. 200581 eingesetzt werden.

LED-Leiste RGB-ww (farbig und warmweiß):  
Informationen zur Farbsteuerung und Dimmung per Smartphone oder Bluetooth-Funksender Artikel-Nr. 352890, siehe Seite 210.

Diese Pakete sind kombinierbar mit maximal einer der folgenden Optionen:

- USB-Ladestation
- Lautsprecher
- Zeitschalter

## Paket S 4RGB 2A Artikel-Nr. 352970

400 V-Anschluss: Schaltplan: [may.ag/plan353209.pdf](http://may.ag/plan353209.pdf)

Paket beinhaltet:	Stück	Artikel-Nr.
Stromzufuhr durch Schirmmast	1	354526
Stromverteilergehäuse	1	200565
Automatischer Wiedereinschaltenschutz	1	202051
Verkabelung, lang (nur an Diagonalspeichen möglich)	2	200579
Drehhalter	2	202040
<b>Infrarot-Heizstrahler (RAL 9010 oder 9006)</b>	<b>2</b>	<b>200430</b>
6-er Netzteil, im Schirm integriert	1	351920
Bluetooth-Funkdimmer v16-9	1	352888
<b>LED-Leiste RGB-ww (farbig und warmweiß)</b>	<b>4</b>	<b>353925</b>

## Paket S 4RGB 4A Artikel-Nr. 352971

400 V-Anschluss: Schaltplan: [may.ag/plan353210.pdf](http://may.ag/plan353210.pdf)

Paket beinhaltet:	Stück	Artikel-Nr.
Stromzufuhr durch Schirmmast	1	354526
Stromverteilergehäuse	1	200565
Automatischer Wiedereinschaltenschutz	1	202051
Verkabelung, lang (nur an Diagonalspeichen möglich)	4	200579
Drehhalter	4	202040
<b>Infrarot-Heizstrahler (RAL 9010 oder 9006)</b>	<b>4</b>	<b>200430</b>
6-er Netzteil, im Schirm integriert	1	351920
Bluetooth-Funkdimmer v16-9	1	352888
<b>LED-Leiste RGB-ww (farbig und warmweiß)</b>	<b>4</b>	<b>353925</b>

## Paket S 4RGB 2Z Artikel-Nr. 352972

400 V-Anschluss: Schaltplan: [may.ag/plan353209.pdf](http://may.ag/plan353209.pdf)

Paket beinhaltet:	Stück	Artikel-Nr.
Stromzufuhr durch Schirmmast	1	354526
Stromverteilergehäuse	1	200565
Automatischer Wiedereinschaltenschutz	1	202051
Verkabelung, kurz (Position bitte angeben)	2	200585
Schwenkstrebe	2	200578
<b>Infrarot-Heizstrahler (RAL 9010 oder 9006)</b>	<b>2</b>	<b>200430</b>
6-er Netzteil, im Schirm integriert	1	351920
Bluetooth-Funkdimmer v16-9	1	352888
<b>LED-Leiste RGB-ww (farbig und warmweiß)</b>	<b>4</b>	<b>353925</b>

## Paket S 4RGB 4Z Artikel-Nr. 352973

400 V-Anschluss: Schaltplan: [may.ag/plan353210.pdf](http://may.ag/plan353210.pdf)

Paket beinhaltet:	Stück	Artikel-Nr.
Stromzufuhr durch Schirmmast	1	354526
Stromverteilergehäuse	1	200565
Automatischer Wiedereinschaltenschutz	1	202051
Verkabelung, kurz (Position bitte angeben)	4	200585
Schwenkstrebe	4	200578
<b>Infrarot-Heizstrahler (RAL 9010 oder 9006)</b>	<b>4</b>	<b>200430</b>
6-er Netzteil, im Schirm integriert	1	351920
Bluetooth-Funkdimmer v16-9	1	352888
<b>LED-Leiste RGB-ww (farbig und warmweiß)</b>	<b>4</b>	<b>353925</b>

### Rohrmotor



Der Funksender ist separat zu bestellen, siehe Seite 102.

### Rohrmotor + LED-Beleuchtung warmweiß



Rohrmotor: Der Funksender ist separat zu bestellen, siehe Seite 102.

Um die LED-Leiste warmweiß per Smartphone oder Funksender zu dimmen, bestellen Sie den Bluetooth-Funkdimmer Artikel-Nr. 352888 sowie ggfs. den Bluetooth-Funksender Artikel-Nr. 352890, siehe Seite 210.

#### Paket S 0 M Artikel-Nr. 353014

230 V-Anschluss: Schaltplan: [may.ag/plan353215.pdf](http://may.ag/plan353215.pdf)

Paket beinhaltet:	Stück	Artikel-Nr.
W-MAY-Steckverbindung 3-polig	1	352422
<b>Rohrmotor (Funk)</b>	<b>1</b>	<b>202100</b>
Stromverteilergehäuse	1	350933

#### Paket S 2LED M Artikel-Nr. 350946

12 V + 230 V-Anschluss. Schaltplan: [may.ag/plan353206.pdf](http://may.ag/plan353206.pdf)

Paket beinhaltet:	Stück	Artikel-Nr.
W-MAY-Steckverbindung 3-polig	1	352422
H1-MAY-Steckverbindung	1	350931
Stromzufuhr durch Schirmmast	1	354523
Stromverteilergehäuse	1	350933
6-er Netzteil, am / im Haus montiert	1	351920
<b>LED-Leiste warmweiß, ohne Punktoptik</b>	<b>2</b>	<b>352187</b>
<b>Rohrmotor (Funk)</b>	<b>1</b>	<b>202100</b>

#### Paket S 4LED M Artikel-Nr. 350947

12 V + 230 V-Anschluss. Schaltplan: [may.ag/plan353206.pdf](http://may.ag/plan353206.pdf)

Paket beinhaltet:	Stück	Artikel-Nr.
W-MAY-Steckverbindung 3-polig	1	352422
H1-MAY-Steckverbindung	1	350931
Stromzufuhr durch Schirmmast	1	354523
Stromverteilergehäuse	1	350933
6-er Netzteil, am / im Haus montiert	1	351920
<b>LED-Leiste warmweiß, ohne Punktoptik</b>	<b>4</b>	<b>352187</b>
<b>Rohrmotor (Funk)</b>	<b>1</b>	<b>202100</b>

#### Paket S 6LED M Artikel-Nr. 350948

12 V + 230 V-Anschluss. Schaltplan: [may.ag/plan353206.pdf](http://may.ag/plan353206.pdf)

Paket beinhaltet:	Stück	Artikel-Nr.
W-MAY-Steckverbindung 3-polig	1	352422
H1-MAY-Steckverbindung	1	350931
Stromzufuhr durch Schirmmast	1	354523
Stromverteilergehäuse	1	350933
6-er Netzteil, am / im Haus montiert	1	351920
<b>LED-Leiste warmweiß, ohne Punktoptik</b>	<b>6</b>	<b>352187</b>
<b>Rohrmotor (Funk)</b>	<b>1</b>	<b>202100</b>

# Rohrmotor + LED-Beleuchtung RGB-ww (farbig & warmweiß)



Rohrmotor: Der Funksender ist separat zu bestellen, siehe Seite 102.

LED-Leiste RGB-ww (farbig und warmweiß): Informationen zur Farbsteuerung und Dimmung per Smartphone oder Bluetooth-Funksender Artikel-Nr. 352890, siehe Seite 210.

## Paket S 2RGB M Artikel-Nr. 352963

12 V + 230 V-Anschluss. Schaltplan: [may.ag/plan353206.pdf](http://may.ag/plan353206.pdf)

Paket beinhaltet:	Stück	Artikel-Nr.
W-MAY-Steckverbindung 3-polig	1	352422
H1-MAY-Steckverbindung	1	350931
Stromzufuhr durch Schirmmast	1	354523
Stromverteilergehäuse	1	350933
6-er Netzteil, am/im Haus montiert	1	351920
Bluetooth-Funkdimmer v16-9	1	352888
<b>LED-Leiste RGB-ww (farbig und warmweiß)</b>	<b>2</b>	<b>353925</b>
<b>Rohrmotor (Funk)</b>	<b>1</b>	<b>202100</b>

## Paket S 4RGB M Artikel-Nr. 352964

12 V + 230 V-Anschluss. Schaltplan: [may.ag/plan353206.pdf](http://may.ag/plan353206.pdf)

Paket beinhaltet:	Stück	Artikel-Nr.
W-MAY-Steckverbindung 3-polig	1	352422
H1-MAY-Steckverbindung	1	350931
Stromzufuhr durch Schirmmast	1	354523
Stromverteilergehäuse	1	350933
6-er Netzteil, am/im Haus montiert	1	351920
Bluetooth-Funkdimmer v16-9	1	352888
<b>LED-Leiste RGB-ww (farbig und warmweiß)</b>	<b>4</b>	<b>353925</b>
<b>Rohrmotor (Funk)</b>	<b>1</b>	<b>202100</b>

## Paket S 6RGB M Artikel-Nr. 352965

12 V + 230 V-Anschluss. Schaltplan: [may.ag/plan353206.pdf](http://may.ag/plan353206.pdf)

Paket beinhaltet:	Stück	Artikel-Nr.
W-MAY-Steckverbindung 3-polig	1	352422
H1-MAY-Steckverbindung	1	350931
Stromzufuhr durch Schirmmast	1	354523
Stromverteilergehäuse	1	350933
6-er Netzteil, am/im Haus montiert	1	351920
Bluetooth-Funkdimmer v16-9	1	352888
<b>LED-Leiste RGB-ww (farbig und warmweiß)</b>	<b>6</b>	<b>353925</b>
<b>Rohrmotor (Funk)</b>	<b>1</b>	<b>202100</b>

# SCHATTELLO

ZUSATZ-  
AUSSTATTUNG



SCHATTELLO Ø 4,0 × 4,0 m  
MayTex-Acryl SA 314 001 kirschrot

## SCHATTELLO – mobile Befestigungselemente

### Standrahmen für 1 Satz Betonplatten

#### Standrahmen

Rahmengröße 103 × 111 cm, Gesamthöhe 29 cm, Rahmenhöhe **x** = 5 cm, für 6- und 8-Teiler, feuerverzinkt, Gewicht ca. 30 kg. Passend für 1 Satz handelsübliche Betonplatten 50 × 50 × 5 cm.  
Anleitung: [may.ag/SZ411\\_de.pdf](http://may.ag/SZ411_de.pdf)

Artikel-Nr. **SZ411**



### Standrahmen mit Schrägausgleich

durch gummierte Stellschrauben, Rahmengröße 103 × 111 cm, Gesamthöhe min. 32 cm, max. 36 cm, für 6- und 8-Teiler, feuerverzinkt, Gewicht ca. 30 kg. Passend für 1 Satz handelsübliche Betonplatten 50 × 50 × 5 cm.  
Anleitung: [may.ag/SZ412\\_de.pdf](http://may.ag/SZ412_de.pdf)

Artikel-Nr. **SZ412**



### Standrahmen fahrbar

Raddurchmesser 5 cm, mit gummierten Schwerlastrollen und Feststellbremse, Rahmengröße 103 × 111 cm, Gesamthöhe 36 cm, für 6- und 8-Teiler, feuerverzinkt, Gewicht ca. 31 kg. Passend für 1 Satz handelsübliche Betonplatten 50 × 50 × 5 cm. Achtung, windempfindlich!  
Anleitung: [may.ag/SZ414\\_de.pdf](http://may.ag/SZ414_de.pdf)

Artikel-Nr. **SZ414**





### SCHATTELLO – mobile Befestigungselemente

#### Schwerlastrollen Ø 15 cm

Raddurchmesser 15 cm, für unebene Bodenbeläge. Gummiert, mit Feststellbremse, Tragfähigkeit 110 kg/Rad. Passend für SZ414 und SZ205.

Bei Bestellung mit Standrahmen  
Zum Nachrüsten

Artikel-Nr. **351498**

Artikel-Nr. **351499**

#### Standrahmen mit Füßen

für Transport mit Gabelstapler oder Hubwagen, Rahmengröße 103 × 111 cm, Fußhöhe **y** = 10 cm, für 6- und 8-Teiler, feuerverzinkt, Gewicht ca. 30 kg. Passend für 1 Satz handelsübliche Betonplatten 50 × 50 × 5 cm.

Anleitung: [may.ag/SZ420\\_de.pdf](http://may.ag/SZ420_de.pdf)

Artikel-Nr. **SZ420**



#### Standrahmenabdeckung

aus Edelstahl 1.4310, passend für SZ411, SZ412, SZ414 und SZ420.  
Zum Nachrüsten.

Artikel-Nr. **200906**



SZ412 mit 200906

## SCHATTELLO – mobile Befestigungselemente

### Standrahmen für 2 Sätze Betonplatten

#### Standrahmen

Rahmengröße 103 × 103 cm, Gesamthöhe 34 cm, Rahmenhöhe **x** = 5 cm, feuerverzinkt, Gewicht ca. 28 kg. Passend für 2 Sätze handelsübliche Betonplatten 50 × 50 × 5 cm.

Artikel-Nr. **SZ201**



### Standrahmen mit Schrägausgleich

durch gummierte Stellschrauben, Rahmengröße 103 × 103 cm, Gesamthöhe min. 37 cm, max. 41 cm, feuerverzinkt, Gewicht ca. 29 kg. Passend für 2 Sätze handelsübliche Betonplatten 50 × 50 × 5 cm.

Artikel-Nr. **SZ203**



### Standrahmen fahrbar

mit gummierten Schwerlastrollen und Feststellbremse, Rahmengröße 103 × 103 cm, Gesamthöhe 41 cm, Raddurchmesser 5 cm, feuerverzinkt, Gewicht ca. 29 kg. Passend für 2 Sätze handelsübliche Betonplatten 50 × 50 × 5 cm. Achtung, windempfindlich!

Artikel-Nr. **SZ205**



### Gabione

Grundfläche 50 × 50 cm, Höhe 42 cm, Stahl feuerverzinkt,  
Gewicht 7,2 kg, passend für SZ411, SZ412, SZ420, SZ201  
und SZ203. Zum Nachrüsten. Weitere Informationen siehe Seite 234.  
Anleitung: [may.ag/357885\\_de.pdf](http://may.ag/357885_de.pdf)

Artikel-Nr. **357885**



### Sitzplatte

Grundfläche 50 × 50 cm, HPL dekor grau, inkl. 4 Schrauben in  
Edelstahl.

Artikel-Nr. **357890**



SCHATTELLO Ø 4,0 m  
MayTex-Acryl SA 314 143 malve  
ohne Volant, 4 Gabionen mit Sitzplatte

## SCHATTELLO – mobile Befestigungselemente

### Standrahmen

Gesamthöhe wird auftragsbezogen ebenerdig zum Terrassenboden festgelegt, Rahmengröße 103 × 103 cm, Oberteil abschraubbar, für 6- und 8-Teiler, feuerverzinkt, Gewicht ca. 29 kg, inkl. Abdeckscheibe für Winterabdeckung. Passend für 1 Satz handelsübliche Betonplatten 50 × 50 × 5 cm, **s** = Ø 10 cm.

Anleitung: [may.ag/SZ208\\_de.pdf](http://may.ag/SZ208_de.pdf)

Artikel-Nr. **SZ208**

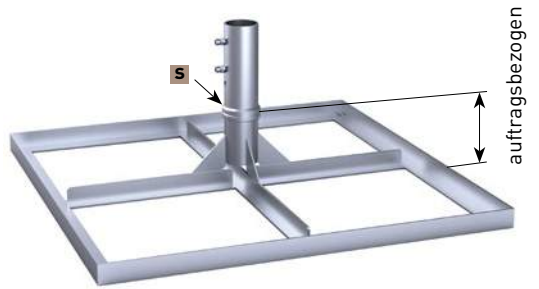

### Standrahmen mit Klappscharnier

Gesamthöhe wird auftragsbezogen ebenerdig zum Terrassenboden festgelegt, Rahmengröße 103 × 103 cm, Oberteil abschraubbar, feuerverzinkt, Gewicht ca. 32 kg, inkl. Abdeckscheibe für Winterabdeckung. Passend für 1 Satz handelsübliche Betonplatten 50 × 50 × 5 cm, **v** = Durchgangsbohrung für Elektrik Ø 7 cm, **x** = 16 cm, **y** = 17,5 cm.

Anleitung: [may.ag/SZ210\\_de.pdf](http://may.ag/SZ210_de.pdf)

Artikel-Nr. **SZ210**

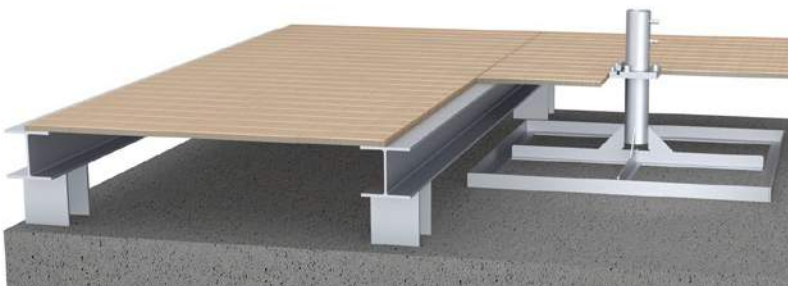
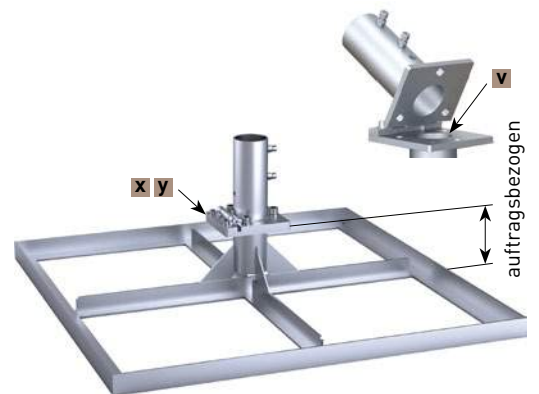

### SCHATTELLO – mobile Befestigungselemente

#### **Betonplatten**

1 Satz = 4 Stück je 50 × 50 × 5 cm, Einzelgewicht ca. 31 kg,  
Gesamtgewicht ca. 124 kg.

Artikel-Nr. **XZ50**



#### **Stahlplatten mit angeschnittener Ecke**

1 Satz = 4 Stück je 50 × 50 × 1,2 cm. Angeschnittene Ecke  
70 mm x 45°. Einzelgewicht ca. 29 kg, Gesamtgewicht ca. 116 kg.

Artikel-Nr. **XZ51**



## SCHATTELLO – mobile Befestigungselemente

### Standplatte 12 mm

für Schirme bis 21 m<sup>2</sup>, wird vor Ort zusammengeschaubt,  
schwerstes Bauteil ca. 50 kg, Grundfläche 147 × 147 cm,  
Stahlplattendicke **x** = 12 mm, feuerverzinkt, Gewicht ca. 213 kg.  
Anleitung: [may.ag/SZ272\\_de.pdf](http://may.ag/SZ272_de.pdf)

Artikel-Nr. **SZ272**



### Standplatte 15 mm

für Schirme ab 21 m<sup>2</sup>, wird vor Ort zusammengeschaubt,  
schwerstes Bauteil ca. 63 kg, Grundfläche 147 × 147 cm,  
Stahlplattendicke **x** = 15 mm, feuerverzinkt, Gewicht ca. 263 kg.  
Anleitung: [may.ag/SZ274\\_de.pdf](http://may.ag/SZ274_de.pdf)

Artikel-Nr. **SZ274**

### Standplatte mit Klappscharnier 12 mm

für Schirme bis 21 m<sup>2</sup>, wird vor Ort zusammengeschaubt,  
schwerstes Bauteil ca. 50 kg, Grundfläche 147 × 147 cm,  
**v** = Durchgangsbohrung für Elektrik Ø 7 cm, Stahlplattendicke  
**x** = 12 mm, feuerverzinkt, Gewicht ca. 214 kg.  
Anleitung: [may.ag/SZ273\\_de.pdf](http://may.ag/SZ273_de.pdf)

Artikel-Nr. **SZ273**



### Standplatte mit Klappscharnier 15 mm

für Schirme ab 21 m<sup>2</sup>, wird vor Ort zusammengeschaubt,  
schwerstes Bauteil ca. 63 kg, Grundfläche 147 × 147 cm,  
**v** = Durchgangsbohrung für Elektrik Ø 7 cm, Stahlplattendicke  
**x** = 15 mm, feuerverzinkt, Gewicht ca. 264 kg.  
Anleitung: [may.ag/SZ275\\_de.pdf](http://may.ag/SZ275_de.pdf)

Artikel-Nr. **SZ275**

### Flanschplatte

mit Langlöcher, passend für SZ273 und SZ275 um Elektrokabel  
zwischen den Stahlplatten verlegen zu können.

Artikel-Nr. **357172**

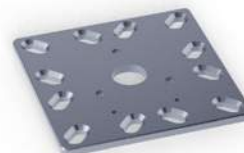

### Antirutschmatten

1 Satz = 4 Stück je 73 × 73 cm, passend zu den Stahlplatten der  
Befestigungselemente SZ272, SZ273, SZ274, SZ275, SZ240, SZ241,  
SZ242 und SZ243. Erhöht den Reibungskoeffizient zwischen Stahl-  
platte und Bodenbelag (Holz, Betonplatten, Asphalt), verringert  
somit das Verrutschen bei Wind. Farbe schwarz, **x** = 3 mm.

Artikel-Nr. **352789**



# SCHATTELLO

BEFESTIGUNGS-  
ELEMENTE



SCHATTELLO 4,0 x 4,0 m  
Dickson Orchestra 3914 rot

## SCHATTELLO – stationäre Befestigungselemente

### Ankerhülse zum Einbetonieren

zweiteilig, Oberteil abschraubbar, für 6- und 8-Teiler, feuerverzinkt,  
Gewicht ca. 7 kg, inkl. Abdeckscheibe für Winterabdeckung.

**a** = 22 cm, **b** = 29 cm, **s** = Ø 10 cm, **y** = 11,5 cm.

Anleitung: [may.ag/SZ118\\_de.pdf](http://may.ag/SZ118_de.pdf)

Artikel-Nr. **SZ118**

### Ankerhülse zum Einbetonieren

baugleich wie SZ118, aus Edelstahl V4A (1.4571).

Anleitung: [may.ag/352453\\_de.pdf](http://may.ag/352453_de.pdf)

Artikel-Nr. **352453**

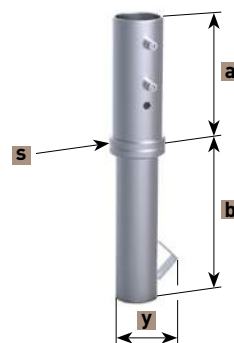

## Optionen für SZ118:

### Drainageeinheit

einfache Montage vor Ort, aus Kunststoff.

Artikel-Nr. **357488**



## feuerverzinkt

### SZ118 Hülsen-Oberteil, Überlänge

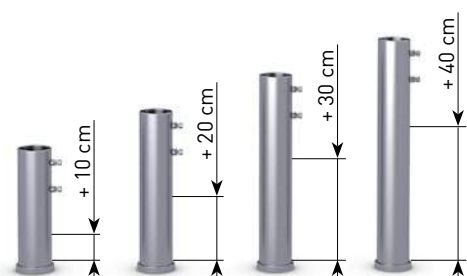

Anleitung: [may.ag/ueberlaenge.pdf](http://may.ag/ueberlaenge.pdf)

### SZ118 Hülsen-Unterteil, Überlänge

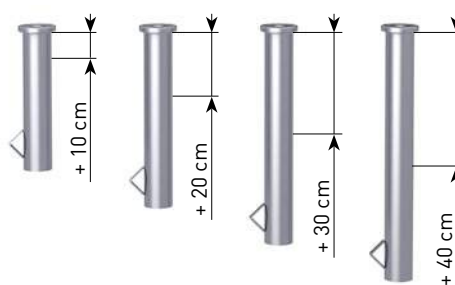



### Optionen für SZ118: feuerverzinkt mit zusätzlicher Pulverbeschichtung

#### Standardlänge



RAL 9010    RAL 9006    RAL 8019    RAL 7016

Anleitung: [may.ag/ueberlaenge.pdf](http://may.ag/ueberlaenge.pdf)

#### Überlänge + 10 cm



RAL 9010    RAL 9006    RAL 8019    RAL 7016

#### Überlänge + 20 cm



RAL 9010    RAL 9006    RAL 8019    RAL 7016

#### Überlänge + 30 cm



RAL 9010    RAL 9006    RAL 8019    RAL 7016

#### Überlänge + 40 cm



RAL 9010    RAL 9006    RAL 8019    RAL 7016



SCHATTELLO 5,0 × 5,0 m  
MayTex-Poly M9823 elfenbein  
Gestellfarbe RAL 8019

## SCHATTELLO – stationäre Befestigungselemente

### Ankerhülse zum Einbetonieren mit Klappscharnier

zweiteilig, Oberteil abschraubbar, feuerverzinkt, Gewicht ca. 11 kg, inkl. Abdeckscheibe für Winterabdeckung.

**v** = Durchgangsbohrung für Elektrik Ø 7 cm.

**w** = Bohrung für Erdkabel Ø 1,3 cm.

**a** = 23 cm, **b** = 28 cm, **x** = 16 cm, **y** = 17,5 cm, **z** = 15 cm.

Anleitung: [may.ag/SZ150\\_de.pdf](http://may.ag/SZ150_de.pdf)

Artikel-Nr. **SZ150**

### Ankerhülse zum Einbetonieren mit Klappscharnier

baugleich wie SZ150, aus Edelstahl V4A (1.4571).

Anleitung: [may.ag/356215\\_de.pdf](http://may.ag/356215_de.pdf)

Artikel-Nr. **356215**

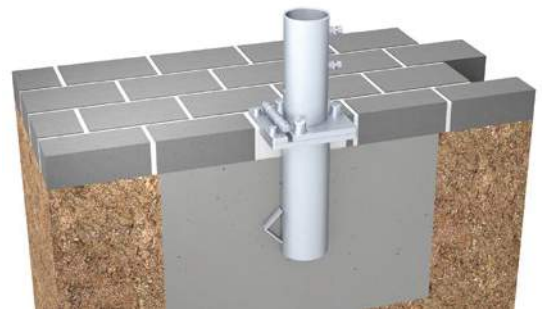
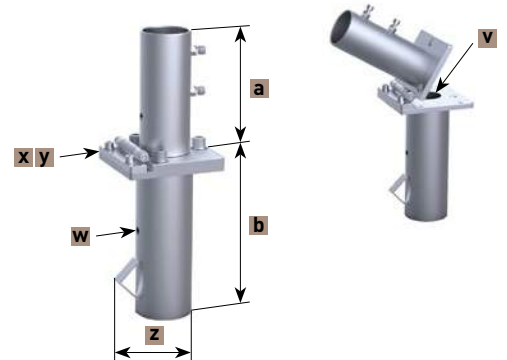

## Optionen für SZ150:

### Abdeckung Hülsen-Oberteil SZ150

Die edle Abdeckung sorgt für ein optisch ansprechendes Erscheinungsbild. Aus Aluminium, in den Farben RAL9010, 9006, 8019 und 7016 erhältlich.

Artikel-Nr. **353163**



### SZ150 Hülsen-Oberteil, Schrägverstellung + Flächenklemmung.

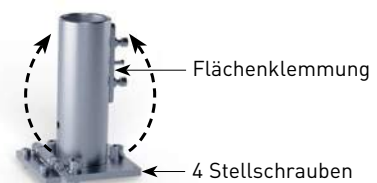

### Drainageeinheit

einfache Montage vor Ort, aus Kunststoff.

Artikel-Nr. **357491**



### Optionen für SZ150: feuerverzinkt

#### SZ150 Hülsen-Oberteil, Überlänge

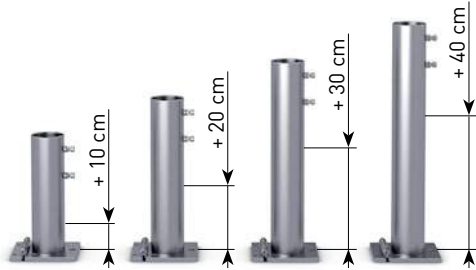

Anleitung: [may.ag/ueberlaenge.pdf](http://may.ag/ueberlaenge.pdf)

#### SZ150 Hülsen-Unterteil, Überlänge



### feuerverzinkt mit zusätzlicher Pulverbeschichtung

#### Standardlänge



RAL 9010    RAL 9006    RAL 8019    RAL 7016

#### Überlänge + 10 cm

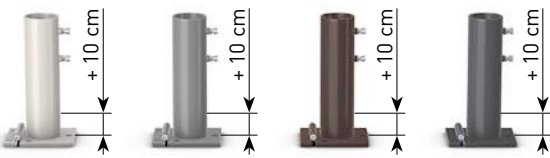

RAL 9010    RAL 9006    RAL 8019    RAL 7016

#### Überlänge + 20 cm

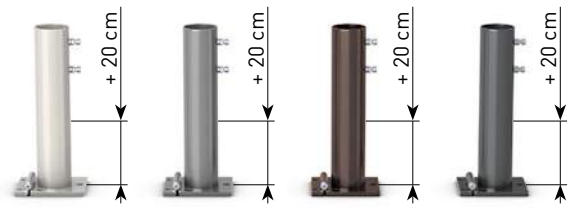

RAL 9010    RAL 9006    RAL 8019    RAL 7016

#### Überlänge + 30 cm



RAL 9010    RAL 9006    RAL 8019    RAL 7016

#### Überlänge + 40 cm



RAL 9010    RAL 9006    RAL 8019    RAL 7016

## SCHATTELLO – stationäre Befestigungselemente

### Ankerhülse zum Einbetonieren

für ein bestehendes Fundament mit einer Bohrung ab  $\varnothing$  71 mm, zweiteilig, Oberteil abschraubbar, für 6- und 8-Teiler, Bohrung wird mit Vergussbeton oder Epoxidharz zur Fixierung des Unterteils ausgegossen, bestehendes Fundament muss entsprechend der Schirmgröße dimensioniert sein, feuerverzinkt, Gewicht ca. 5 kg, Unterteil mit 4-Kant-Rohr, inkl. Abdeckscheibe für Winterabdeckung, **a** = 22 cm, **b** = 29 cm, **s** =  $\varnothing$  10 cm, **y** =  $\square$  5 cm.  
Anleitung: [may.ag/SZ146\\_de.pdf](http://may.ag/SZ146_de.pdf)

Artikel-Nr. **SZ146**

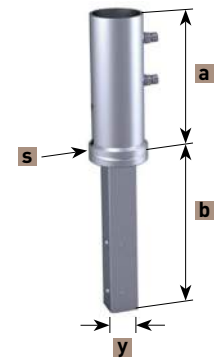

### Ankerhülse mit Steckoberteil zum Einbetonieren

zum täglichen Auf- und Abbauen ohne Werkzeug geeignet, zweiteilig, Ankerhülse mit Bajonettverschluss ist mit einem Zentrierzapfen in der Bodenhülse gesichert, feuerverzinkt, inkl. Abdeckscheibe für Winterabdeckung, Gewicht Bodenhülse ca. 5,3 kg, Gewicht Ankerhülse ca. 2,4 kg, **a** = 24 cm, **b** = 21 cm, **c** = 28 cm, **y** = 14 cm.  
Anleitung: [may.ag/SZ169\\_de.pdf](http://may.ag/SZ169_de.pdf)

Artikel-Nr. **SZ169**

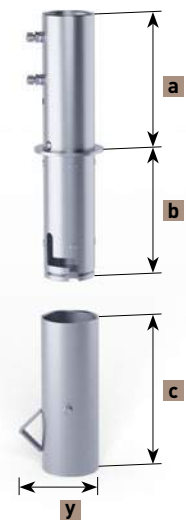

## Ankerplatte zum Aufdübeln

zweiteilig, Oberteil abschraubbar, für 6- und 8-Teiler, feuerverzinkt, Gewicht ca. 14 kg, **a** = 22 cm, **x** = □ 30 cm, **t** = 1,5 cm, **z** = Ø 1,8 cm. Anleitung: [may.ag/SZ261\\_de.pdf](http://may.ag/SZ261_de.pdf)

Artikel-Nr. **SZ261**

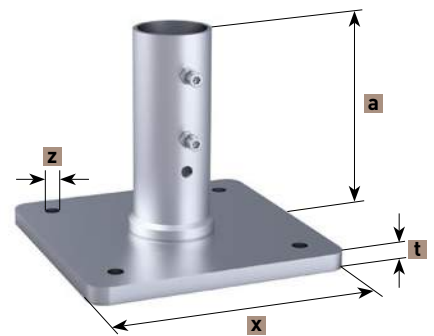

## Ankerplatte zum Aufdübeln mit Klappscharnier

feuerverzinkt, Gewicht ca. 11,8 kg, **v** = Durchgangsbohrung für Elektrik Ø 7 cm, **a** = 23 cm, **x** = 26 cm, **y** = 27,5 cm, **t** = 1,2 cm, **z** = Ø 1,8 cm. Anleitung: [may.ag/SZ131\\_de.pdf](http://may.ag/SZ131_de.pdf)

Artikel-Nr. **SZ131**

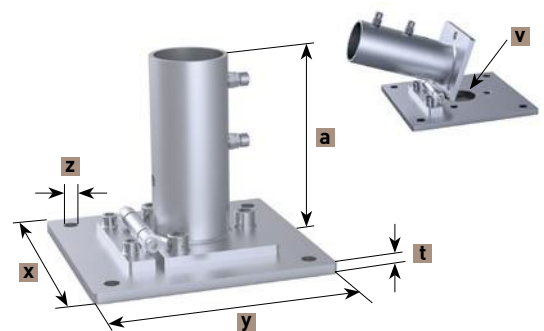

## SCHATTELLO – stationäre Befestigungselemente

### Ankerplatte zum Aufdübeln

Gesamthöhe wird auftragsbezogen ebenerdig zum Terrassenboden festgelegt, Dübelplatte 50 × 50 cm, Oberteil abschraubbar, für 6- und 8-Teiler, feuerverzinkt, Gewicht ca. 32 kg, inkl. Abdeckscheibe für Winterabdeckung, **s** = Ø 10 cm.

Anleitung: [may.ag/SZ129\\_de.pdf](http://may.ag/SZ129_de.pdf)

Artikel-Nr. **SZ129**

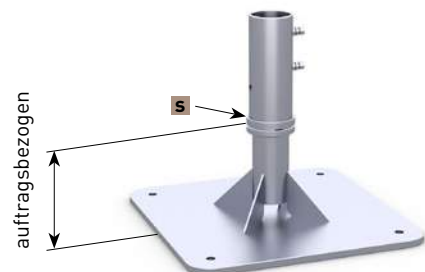

### Ankerplatte zum Aufdübeln mit Klappscharnier

Gesamthöhe wird auftragsbezogen ebenerdig zum Terrassenboden festgelegt, Dübelplatte 50 × 50 cm, Oberteil abschraubbar, feuerverzinkt, Gewicht ca. 33 kg, inkl. Abdeckscheibe für Winterabdeckung. **v** = Durchgangsbohrung für Elektrik Ø 7 cm, **x** = 16 cm, **y** = 17,5 cm.

Anleitung: [may.ag/SZ127\\_de.pdf](http://may.ag/SZ127_de.pdf)

Artikel-Nr. **SZ127**

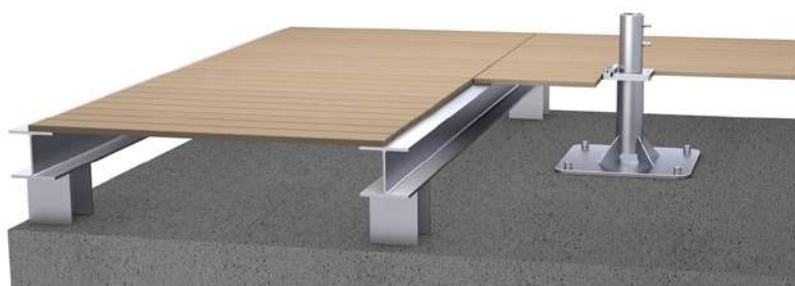

## SCHATTELLO – stationäre Befestigungselemente

### Flachdach-Ankerplatte zum Aufdübeln mit Klappscharnier

Warmdachaufbau, systemgerechter Anschluss auf ein Flachdach mit Flüssigkunststoff, Gesamthöhe wird auftragsbezogen eben-erdig zum Flachdachboden festgelegt, Dübelplatte 50 × 50 cm. Oberteil abschraubbar, feuerverzinkt, Gewicht ca. 38 kg, inkl. Abdeckscheibe für Winterabdeckung. **v** = Durchgangsbohrung für Elektrik Ø 7 cm, **x** = 16 cm, **y** = 17,5 cm. Anleitung: [may.ag/SZ186\\_de.pdf](http://may.ag/SZ186_de.pdf)

Artikel-Nr. **SZ186**

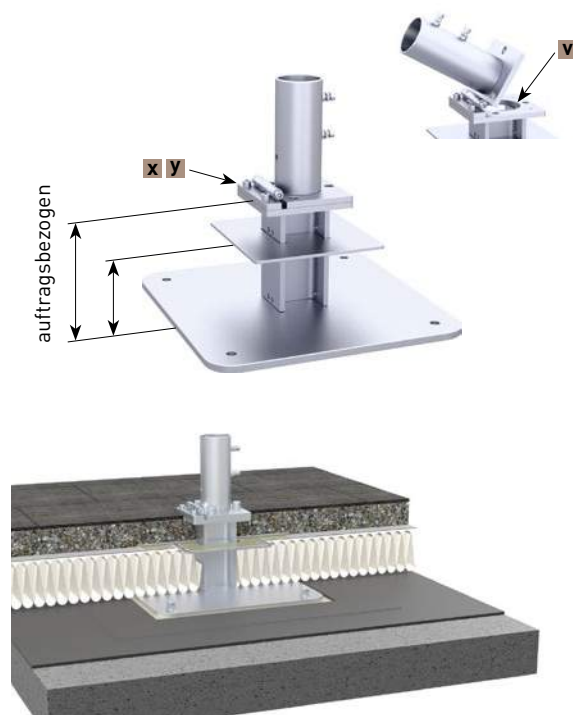
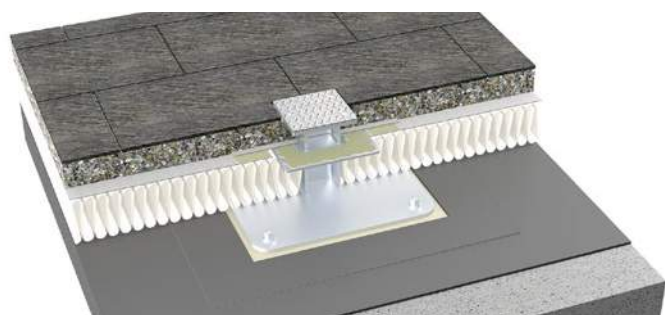

### Flachdach-Ankerplatte zum Aufdübeln mit Klappscharnier

Warmdachaufbau, Los- Festflanschkonstruktion, bitumenverklebte Abdichtung und Kunststoff-Dach- und Dichtungsbahnen; Gesamthöhe wird auftragsbezogen eben-erdig zum Flachdachboden festgelegt, Dübelplatte 50 × 50 cm. Oberteil abschraubbar, feuerverzinkt, Gewicht ca. 37 kg, inkl. Abdeckscheibe für Winterabdeckung. **v** = Durchgangsbohrung für Elektrik Ø 7 cm, **x** = 16 cm, **y** = 17,5 cm. Anleitung: [may.ag/SZ194\\_de.pdf](http://may.ag/SZ194_de.pdf)

Artikel-Nr. **SZ194**

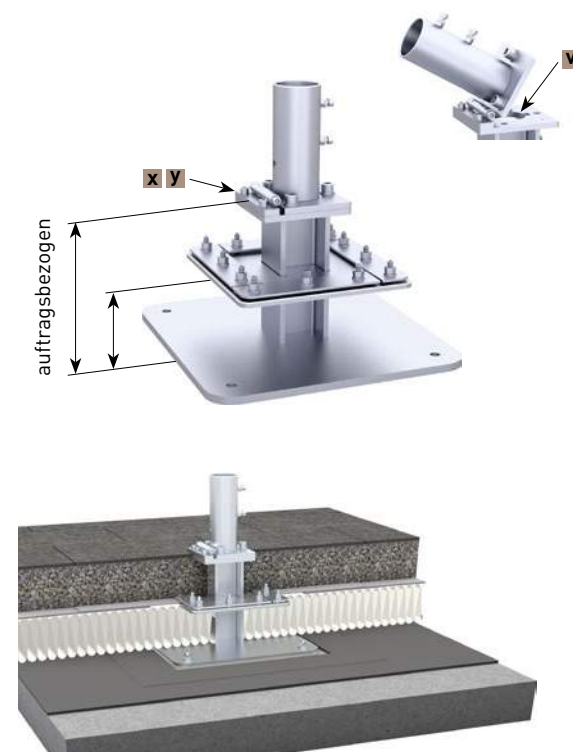

## SCHATTELLO – stationäre Befestigungselemente

### Wandbefestigung

feuerverzinkt, Gewicht ca. 5,5 kg, **t** = 1 cm, Grundplatte 30 × 20 cm, **x** = 7 cm. Schirmmast-Unterkante steht in Hülsen-Unterkante auf. Die Höhenangaben verändern sich um das Maß **y** = 5 cm. Die Anwendung ist nur sinnvoll bei niedrigen Brüstungen und Absätzen, da das Schirmdach sonst an die Wand stößt.  
Anleitung: [may.ag/RZ125\\_de.pdf](http://may.ag/RZ125_de.pdf)

Artikel-Nr. **RZ125**



### Gegenhalterplatte

passend für RZ125, feuerverzinkt, 30 × 20 cm, zum Verkleben an bestehende Stützen, ist nur machbar, wenn diese sehr stabil sind. Bohrungen sind für M16-Gewindestangen ausgelegt, diese sind nicht im Lieferumfang enthalten.

Artikel-Nr. **352579**



### Schwerlast-Ankerbolzen

Gewindestange mit Mutter passend für SZ261, SZ131, SZ127, SZ129, SZ186 und SZ194; zugelassen für gerissenen und ungerissenen Beton B25 bis B55 bzw. C20/25 bis C50/60, sowie für Beton B15 und Naturstein mit dichtem Gefüge; Betonbohrung  $\varnothing 16 \times 115$  mm. Aus Edelstahl A4, Paket mit 4 Stück. Europäische Technische Zulassung ETA-05/0069.

Artikel-Nr. **200900**





## SCHATTELLO – stationäre Befestigungselemente

### Bodenschraubankerbefestigung

Hülsen-Oberteil, passend für Bodenschraubanker KSF F 140x2100-M, Bodenschraubanker ist nicht im Lieferumfang enthalten, inkl. Normteile zum Verschrauben, für 6- und 8-Teiler, feuerverzinkt, Gewicht ca. 6 kg, **a** = 26 cm, **x** = 22 cm, **t** = 1,5 cm. Weitere Informationen siehe Seite 236.

Anleitung: [may.ag/SZ329\\_de.pdf](http://may.ag/SZ329_de.pdf)

Artikel-Nr. **SZ329**



### Bodenschraubankerbefestigung

Bodenschraubanker mit Hülsen-Oberteil, inkl. Normteile zum Verschrauben. Anlieferung unverschraubt. Stahl, für 6- und 8-Teiler, feuerverzinkt nach DIN EN ISO 1461, Gewicht ca. 30 kg; Anlieferung in 2 Teilen. Weitere Informationen siehe Seite 236.

Anleitung: [may.ag/SZ330\\_de.pdf](http://may.ag/SZ330_de.pdf)

Artikel-Nr. **SZ330**



### Bodenschraubankerbefestigung mit Klappscharnier

Hülsen-Oberteil, passend für Bodenschraubanker KSF F 140x2100-M, Bodenschraubanker ist nicht im Lieferumfang enthalten, inkl. Normteile zum Verschrauben, feuerverzinkt, Gewicht ca. 22 kg,

**v** = Durchgangsbohrung für Elektrik Ø 7 cm, **x** = 32 cm, **y** = 29 cm.

Weitere Informationen siehe Seite 236.

Anleitung: [may.ag/SZ349\\_de.pdf](http://may.ag/SZ349_de.pdf)

Artikel-Nr. **SZ349**



### Bodenschraubankerbefestigung mit Klappscharnier

passend für alle Größen bis 28 m<sup>2</sup>; Bodenschraubanker mit Hülsen-Oberteil, inkl. Normteile zum Verschrauben. Anlieferung unverschraubt. Stahl, feuerverzinkt nach DIN EN ISO 1461, Gewicht ca. 46 kg, inkl. Abdeckscheibe für Winterabdeckung.

**v** = Durchgangsbohrung für Elektrik Ø 7 cm. Anlieferung in 2 Teilen.

Weitere Informationen siehe Seite 236.

Anleitung: [may.ag/SZ350\\_de.pdf](http://may.ag/SZ350_de.pdf)

Artikel-Nr. **SZ350**



## SCHATTELLO – stationäre Befestigungselemente

### Standplatte

Gesamthöhe wird auftragsbezogen ebenerdig zum Terrassenboden festgelegt, für Schirme bis 21 m<sup>2</sup>, wird vor Ort zusammengeschaubt, schwerstes Bauteil ca. 50 kg, Grundfläche 147 × 147 cm, Stahlplattendicke **x** = 12 mm, Oberteil abschraubbar, für 6- und 8-Teiler, feuerverzinkt, Gewicht ca. 224 kg, inkl. Abdeckscheibe für Winterabdeckung, **y** = □ 28 cm.  
Anleitung: [may.ag/SZ240\\_de.pdf](http://may.ag/SZ240_de.pdf)

Artikel-Nr. **SZ240**

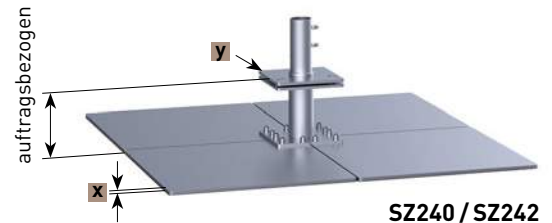

### Standplatte

Gesamthöhe wird auftragsbezogen ebenerdig zum Terrassenboden festgelegt, für Schirme ab 21 m<sup>2</sup>, wird vor Ort zusammengeschaubt, schwerstes Bauteil ca. 63 kg, Grundfläche 147 × 147 cm, Stahlplattendicke **x** = 15 mm, Oberteil abschraubbar, für 6- und 8-Teiler, feuerverzinkt, Gewicht ca. 274 kg, inkl. Abdeckscheibe für Winterabdeckung, **y** = □ 28 cm.  
Anleitung: [may.ag/SZ242\\_de.pdf](http://may.ag/SZ242_de.pdf)

Artikel-Nr. **SZ242**

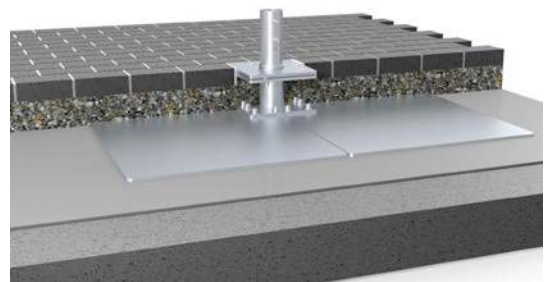

### Standplatte mit Klappscharnier

Gesamthöhe wird auftragsbezogen ebenerdig zum Terrassenboden festgelegt, für Schirme bis 21 m<sup>2</sup>, wird vor Ort zusammengeschaubt, schwerstes Bauteil ca. 50 kg, Grundfläche 147 × 147 cm, Stahlplattendicke **x** = 12 mm, Oberteil abschraubbar, feuerverzinkt, Gewicht ca. 225 kg, inkl. Abdeckscheibe für Winterabdeckung, **v** = Durchgangsbohrung für Elektrik Ø 7 cm, **y** = □ 28 cm.  
Anleitung: [may.ag/SZ241\\_de.pdf](http://may.ag/SZ241_de.pdf)

Artikel-Nr. **SZ241**

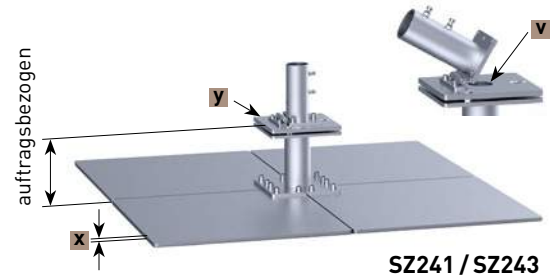

### Standplatte mit Klappscharnier

Gesamthöhe wird auftragsbezogen ebenerdig zum Terrassenboden festgelegt, für Schirme ab 21 m<sup>2</sup>, wird vor Ort zusammengeschaubt, schwerstes Bauteil ca. 63 kg, Grundfläche 147 × 147 cm, Stahlplattendicke **x** = 15 mm, Oberteil abschraubbar, feuerverzinkt, Gewicht ca. 275 kg, inkl. Abdeckscheibe für Winterabdeckung, **v** = Durchgangsbohrung für Elektrik Ø 7 cm, **y** = □ 28 cm.  
Anleitung: [may.ag/SZ243\\_de.pdf](http://may.ag/SZ243_de.pdf)

Artikel-Nr. **SZ243**

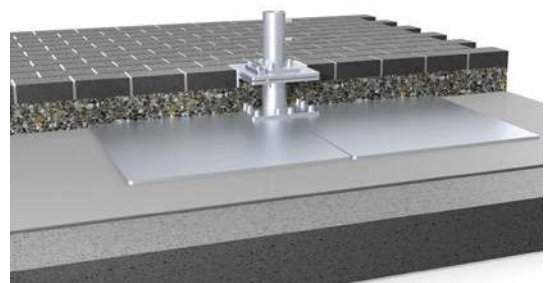

### **Diebstahlsicherung**

Vorhängeschloss und Dorn, aus Edelstahl V2A (1.4301). Passend für Schirmmast  $\varnothing$  76 mm, zum Nachrüsten.

Artikel-Nr. **200103**



### **Druckschutzblech**

zwischen Schirmmast und Hülsen-Oberteil positioniert, wird aus den zwei Punktklemmen eine Flächenklemmung. Verzinkt.

Artikel-Nr. **352201**



# AL



# BATROS



# EXTREM

STABIL

Von extrem stabil bis extragroß

Optimale Raumausnutzung

Allwetter-Schutz

Einfache Bedienung

Professionelle Zusatz-  
Ausstattung



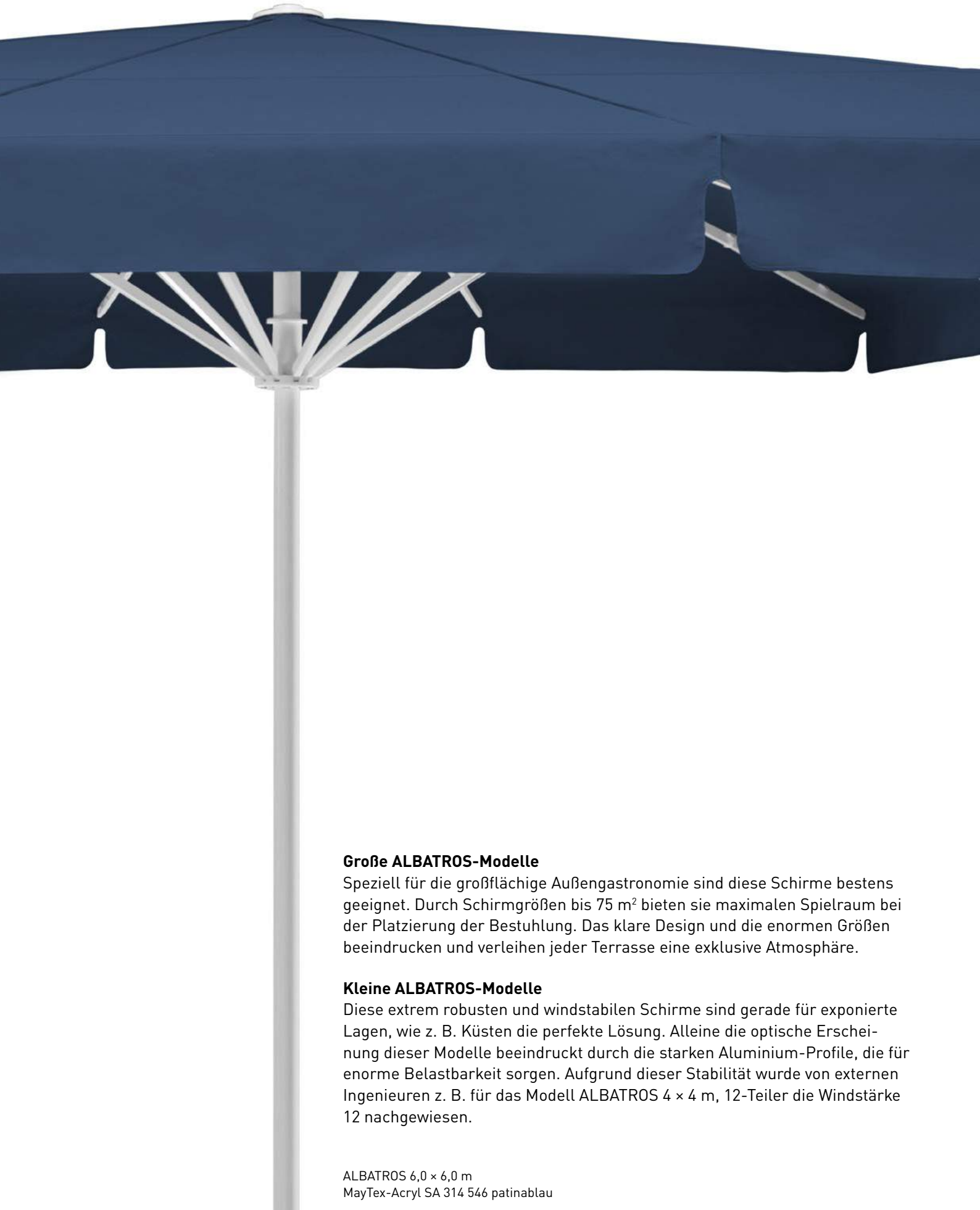

### **Große ALBATROS-Modelle**

Speziell für die großflächige Außengastronomie sind diese Schirme bestens geeignet. Durch Schirmgrößen bis 75 m<sup>2</sup> bieten sie maximalen Spielraum bei der Platzierung der Bestuhlung. Das klare Design und die enormen Größen beeindrucken und verleihen jeder Terrasse eine exklusive Atmosphäre.

### **Kleine ALBATROS-Modelle**

Diese extrem robusten und windstabilen Schirme sind gerade für exponierte Lagen, wie z. B. Küsten die perfekte Lösung. Alleine die optische Erscheinung dieser Modelle beeindruckt durch die starken Aluminium-Profile, die für enorme Belastbarkeit sorgen. Aufgrund dieser Stabilität wurde von externen Ingenieuren z. B. für das Modell ALBATROS 4 × 4 m, 12-Teiler die Windstärke 12 nachgewiesen.

ALBATROS 6,0 × 6,0 m  
MayTex-Acryl SA 314 546 patinablau

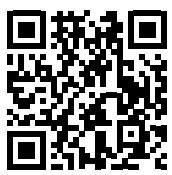

Mehr Referenzfotos finden  
Sie unter: [may.ag/A\\_Referenzen.pdf](https://www.may.ag/A_Referenzen.pdf)



# ALBATROS



ALBATROS 4,0 x 5,0 m  
MayTex-Acryl SA 314 325 natur



### Der Kopfteller

Elegant, formschön und abschraubbar.

Farbe passend zur Gestellbeschichtung.

### Die Volantvarianten



Mit Volant gerade



Ohne Volant

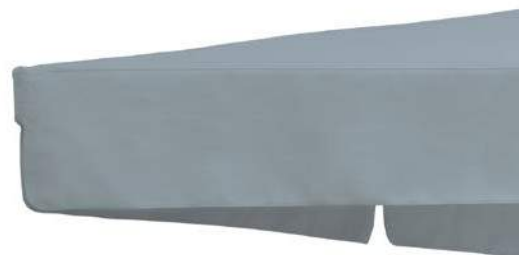

### Die Bespannung

Das selbstspannende Teleskop-Federsystem strafft die Bespannung noch nach Jahren. Durch die Kombination mit den Edelstahlhaken lässt sich die Bespannung leicht wechseln.

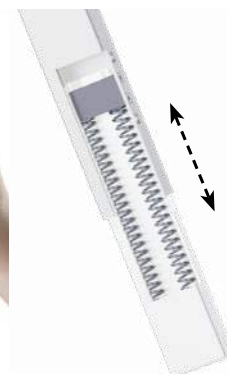

Teleskop-Federsystem



Produktvideo unter: [may.ag/a](https://may.ag/a)

### Die Montage

Schirm aus der Kartenhülse ziehen, Verpackungsmaterial entfernen, Schirm in Befestigungselement stellen, fertig – und das in wenigen Minuten.

---



### Die Bedienung

Der Großschirm wird mit einer leichtgängigen, abnehmbaren Edelstahl-Handkurbel V2A (1.4301) oder Akku-Bohrmaschine (6-Kant-Einsatz) geöffnet und geschlossen. Ein präzise laufendes innenliegendes Kegelradgetriebe sorgt für mühelose Bedienung, auch nach vielen Jahren. Für eine komfortablere Bedienung kann der Großschirm gegen Aufpreis mit Rohrmotor ausgestattet werden, siehe Seite 174.

---

### Die Gestellbeschichtung

Die Gestelloberfläche ist pulverbeschichtet, äußerst stoß- und schlagfest in folgenden Farben erhältlich:

Standardfarbe:

- RAL 9010 reinweiß

Sonderfarbe ohne Aufpreis:

- RAL 7016 anthrazitgrau Feinstruktur

Weitere Sonderfarben sind gegen Aufpreis erhältlich.

---



### Die Bedienungsanleitung

Ein fachgerechter Umgang mit dem Produkt gewährt eine hohe Lebenserwartung. Profitieren Sie von unserer 30-jährigen Erfahrung:

Bedienungsanleitung: [may.ag/AG\\_de.pdf](http://may.ag/AG_de.pdf)

---

### Bei Nichtgebrauch

Bei Schlechtwetterperioden kann die mitgelieferte Schutzhülle einfach über den Schirm gestülpt werden.

---



### Die Verbindungen

Auf sorgfältige Verarbeitung legen wir besonderen Wert, deshalb sind sämtliche Bewegungsachsen mit lösbaren Bolzen gesteckt. Diese aufwendige Herstellungsart gewährt ein Maximum an Stabilität und Langlebigkeit sowie einfachste Handhabung bei eventuellen Reparaturen.

### Das Schirmgestell

Verteilerscheiben mit Stützstreben und Speichen. Um ein Verdrehen der Speichen zu verhindern, ist die untere Verteilerscheibe fest mit dem Schirmmast verschweißt. Das Gestell ist aus sehr hochwertigen, legierten, stranggepressten Aluminiumprofilen gefertigt.

- Schirmmast-Ø 100 × 5 mm
- Speichenabmaß 50 × 25 × 2 mm
- Stützstrebenabmaß 40 × 25 × 2 mm



### Verstärkte Speichen

Die eleganten Speichen werden an den besonders stark beanspruchten Bereichen mit einem innenliegenden Stahlkern verstärkt.

### Stoffart und Stofffarbe

Wählen Sie aus über 70 aktuellen Textildesigns, die in drei verschiedenen Stoffarten erhältlich sind:

- MayTex-Poly, 230 g/m<sup>2</sup>, Wassersäule > 1.000 mm
- MayTex-Acryl, 300 g/m<sup>2</sup>, Wassersäule 370 mm
- MayTex-PVC, 480 g/m<sup>2</sup>, Wassersäule > 1.000 mm
- weitere Farben und Stoffarten jederzeit auf Anfrage möglich
- Textilien mit Brandzertifizierung (A oder B1) auf Anfrage

Weitere Informationen siehe ab Seite 218.

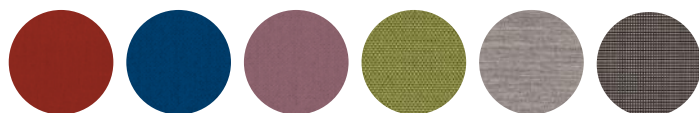



ALBATROS Ø 4,5 m, 12-Teiler  
MayTex-Acryl SA 314 010 weiß  
ohne Volant



# ALBATROS



ALBATROS Ø 8,0 m, 12-Teiler  
MayTex-Acryl SA 314 003 gelb  
ohne Volant

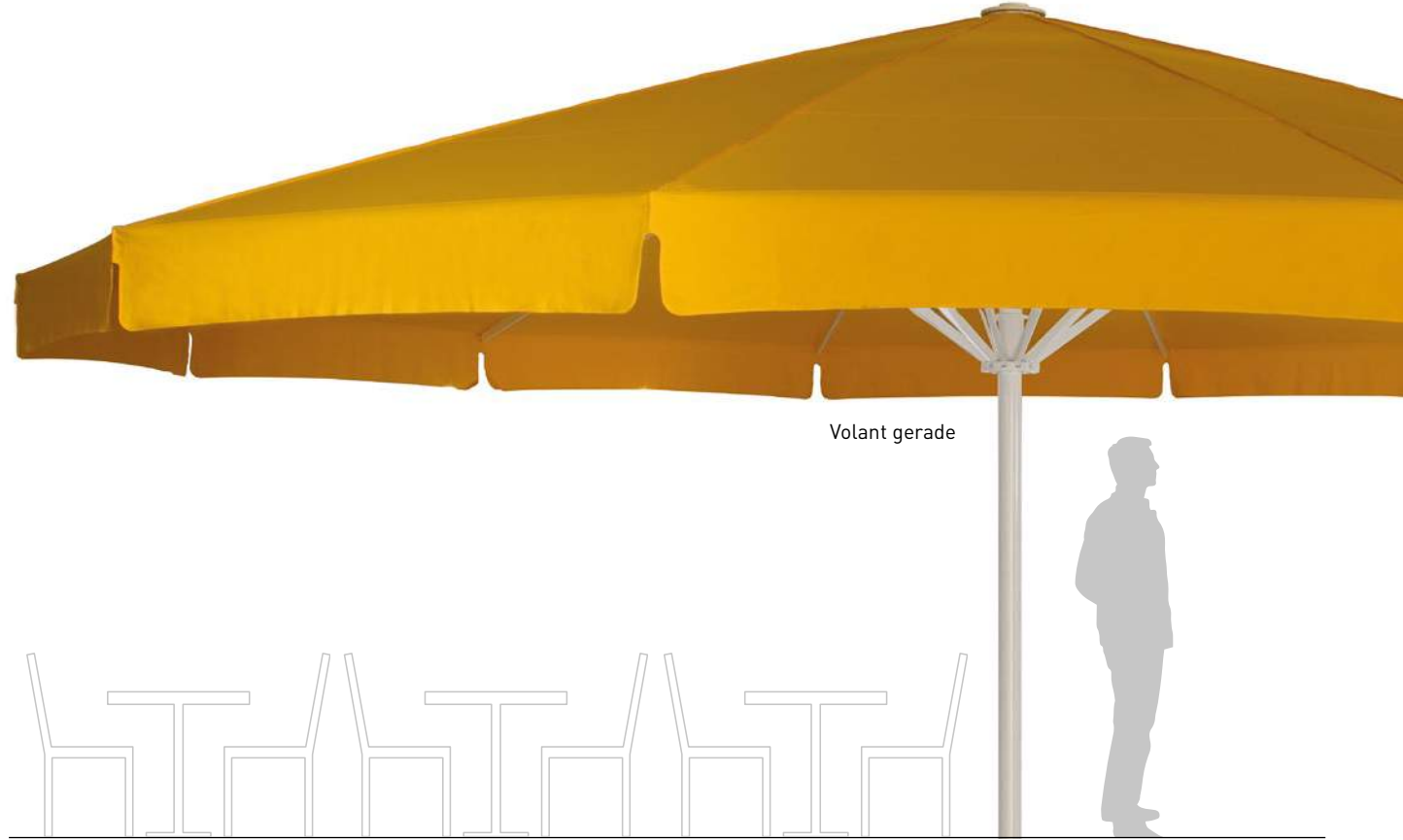

Volant gerade

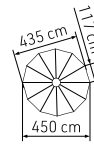
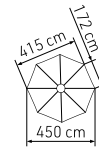
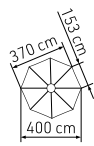

ALBATROS rund		Ø 4,0 m	Ø 4,0 m	Ø 4,5 m	Ø 4,5 m	
	Teilung	8	12	8	12	
	Fläche m <sup>2</sup>	11,3	12	14,3	15,2	
<b>A</b>	Höhe geschlossen inkl. Kopf	cm	461	461	477	477
<b>B</b>	Höhe aufgespannt inkl. Kopf	cm	311	311	319	319
<b>C</b>	Durchgangshöhe mit Volant	cm	214	214	214	214
<b>D</b>	Durchgangshöhe ohne Volant untere Speichenkante	cm	242	242	242	242
<b>F</b>	Bodenfreiheit untere Speichenkante	cm	252	252	246	246
<b>H</b>	Höhe Verteilerflansch	cm	242	242	242	242
	verlängerte Stahlkernverstärkung	integriert	integriert	integriert	integriert	
	Gewicht ohne Verpackung MayTex-Acryl ohne Volant	kg	63	85	70	97
	Schirmmast-Ø	mm	Außen-Ø 100, Wanddicke 5			
	Verpackung Kartenhülse Ø 45 cm	Länge 480 cm Gewicht 34 kg	Länge 480 cm Gewicht 34 kg	Länge 500 cm Gewicht 36 kg	Länge 500 cm Gewicht 36 kg	
	Fundament Länge/Breite/Mindest-Tiefe	cm	60/60/60	60/60/60	65/65/60	65/65/60
	Mindest-Ballast Anzahl Lagen Betonplatten XZ49	6 x = ca. 672 kg	6 x = ca. 672 kg	7 x = ca. 784 kg	7 x = ca. 784 kg	

<sup>1)</sup> Bei Verwendung von Betonplatten als Ballast kann der Schirm wegen Speichenlänge nicht geschlossen werden. Schirmmast gegen Aufpreis z. B. um 20 cm verlängern (siehe Preisliste Zusatz-Ausstattung). Achtung, dann Höhenmaß 20 cm hochrechnen!

Alle Höhenangaben beziehen sich auf Schirme mit MayTex-Acryl-Bespannung, die mit einem Ankerfuß AZ120 aufgestellt sind. Maße für andere Befestigungen ändern sich wie folgt:

Standrahmen:	AZ111	+	1,5 cm
Standrahmen:	AZ112	+	2 / 6 cm
Standrahmen:	AZ116	+	10 / 14 cm
Ankerplatte:	AZ024	+	1,5 cm
Standplatte:	AZ246	+	3 cm
Standplatte:	AZ247	+	4,5 cm
Standplatte:	AZ248	+	6 cm
Standplatte:	AZ249	+	7,5 cm
Betonständer:	AZ361 / AZ371	+	48,5 / 52,5 cm

3D-Darstellung eines Fundamentes, hier mit Winterabdeckung. Fundament frostsicher gründen und bei schlechtem Baugrund entsprechend vergrößern.

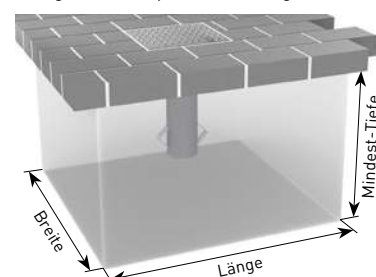

Zwischenmaße sowie Sondergrößen auf Anfrage.  
Maßtoleranzen ± 5%.



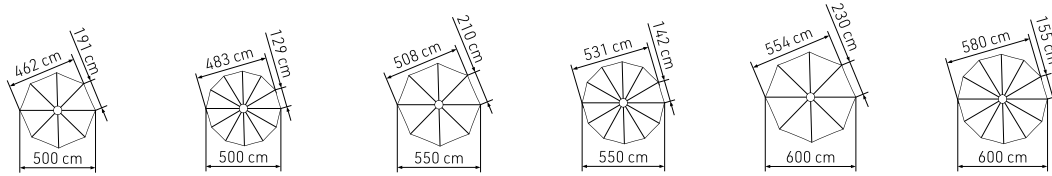

	Ø 5,0 m	Ø 5,0 m	Ø 5,5 m	Ø 5,5 m	Ø 6,0 m	Ø 6,0 m
	8	12	8	12	8	12
	17,7	18,8	21,4	22,7	25,4	27
<b>A</b>	490	490	457	457	529	529
<b>B</b>	326	326	334	334	342	342
<b>C</b>	214	214	214	214	214	214
<b>D</b>	242	242	242	242	242	242
<b>F</b>	229	229	171	171	216	216
<b>H</b>	242	242	242	242	242	242
	integriert	integriert	integriert	integriert	integriert	integriert
	90	104	88	114	97	126
Außen-Ø 100, Wanddicke 5						
	Länge 510 cm Gewicht 36 kg	Länge 510 cm Gewicht 36 kg	Länge 480 cm Gewicht 34 kg	Länge 480 cm Gewicht 34 kg	Länge 560 cm Gewicht 41 kg	Länge 560 cm Gewicht 41 kg
	70/70/60	70/70/60	70/70/60	70/70/60	75/75/60	75/75/60
	8 x = ca. 896 kg	8 x = ca. 896 kg	8 x = ca. 896 kg	8 x = ca. 896 kg	9 x = ca. 1.008 kg	9 x = ca. 1.008 kg

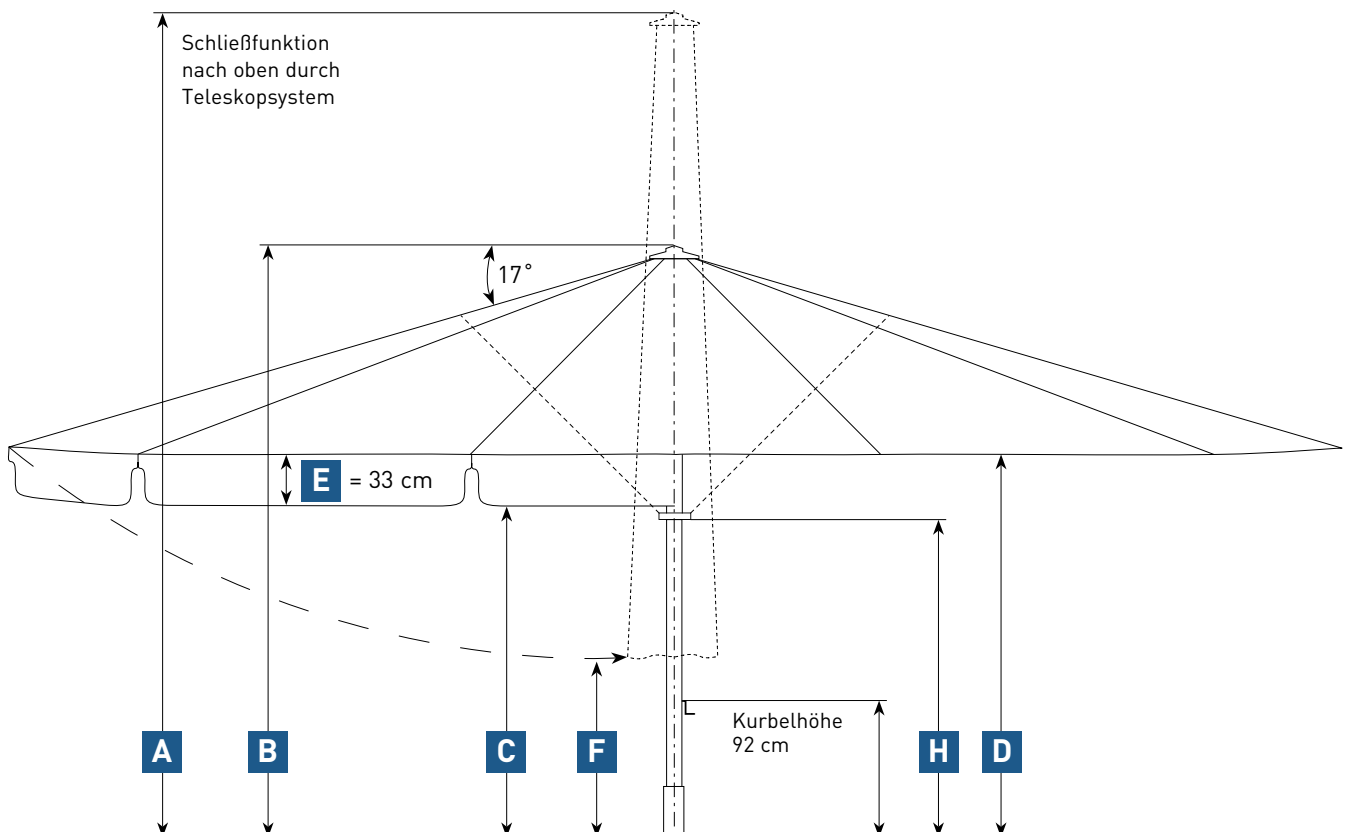

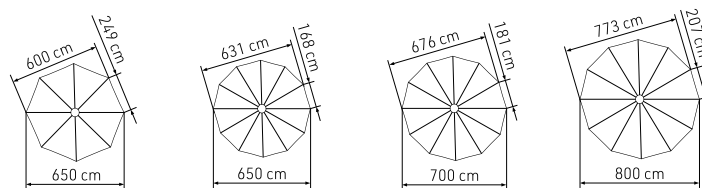

ALBATROS rund		Ø 6,5 m	Ø 6,5 m	Ø 7,0 m	Ø 8,0 m	
Teilung		8	12	12	12	
Fläche	m <sup>2</sup>	29,8	31,7	36,8	48	
<b>A</b>	Höhe geschlossen inkl. Kopf	cm	500	500	520	535
<b>B</b>	Höhe aufgespannt inkl. Kopf	cm	350	350	345	360
<b>C</b>	Durchgangshöhe mit Volant	cm	214	214	217	217
<b>D</b>	Durchgangshöhe ohne Volant untere Speichenkante	cm	242	242	245	245
<b>F</b>	Bodenfreiheit untere Speichenkante	cm	161	161	155	120
<b>H</b>	Höhe Verteilerflansch	cm	242	242	190	205
	verlängerte Stahlkernverstärkung	integriert	optional	optional	optional	
	Gewicht ohne Verpackung MayTex-Acryl ohne Volant	kg	116	128	128	133
	Schirmmast-Ø	mm	Außen-Ø 100, Wanddicke 5			
	Verpackung Kartenhülse Ø 45 cm		Länge 530 cm Gewicht 39 kg	Länge 530 cm Gewicht 39 kg	Länge 560 cm Gewicht 41 kg	Länge 560 cm Gewicht 41 kg
	Fundament Länge/Breite/Mindest-Tiefe	cm	80/80/60	80/80/60	85/85/60	90/90/60
	Mindest-Ballast Anzahl Lagen Betonplatten XZ49		10 x = ca. 1.120 kg	10 x = ca. 1.120 kg	11 x = ca. 1.232 kg	11 x = ca. 1.232 kg

<sup>1)</sup> Bei Verwendung von Betonplatten als Ballast kann der Schirm wegen Speichenlänge nicht geschlossen werden. Schirmmast gegen Aufpreis z. B. um 20 cm verlängern (siehe Preisliste Zusatz-Ausstattung). Achtung, dann Höhenmaß 20 cm hochrechnen!

Alle Höhenangaben beziehen sich auf Schirme mit MayTex-Acryl-Bespannung, die mit einem Ankerfuß AZ120 aufgestellt sind. Maße für andere Befestigungen ändern sich wie folgt:

Standrahmen:	AZ111	+	1,5 cm
Standrahmen:	AZ112	+	2 / 6 cm
Standrahmen:	AZ116	+	10 / 14 cm
Ankerplatte:	AZ024	+	1,5 cm
Standplatte:	AZ246	+	3 cm
Standplatte:	AZ247	+	4,5 cm
Standplatte:	AZ248	+	6 cm
Standplatte:	AZ249	+	7,5 cm
Betonständer:	AZ361 / AZ371	+	48,5 / 52,5 cm

3D-Darstellung eines Fundamentes, hier mit Winterabdeckung. Fundament frostsicher gründen und bei schlechtem Baugrund entsprechend vergrößern.

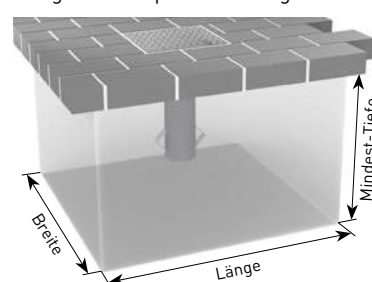

Zwischenmaße sowie Sondergrößen auf Anfrage.  
Maßtoleranzen ± 5%.

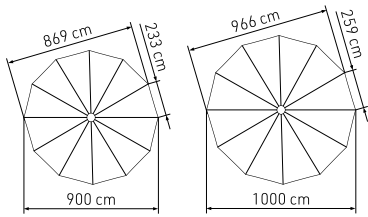

	Ø 9,0 m	Ø 10,0 m <sup>1)</sup>
	12	12
	60,8	75
<b>A</b>	550	565
<b>B</b>	375	390
<b>C</b>	217	212
<b>D</b>	242	240
<b>F</b>	85	50
<b>H</b>	220	235
	optional	optional
	147	160
Außen-Ø 100, Wanddicke 5		
	Länge 560 cm Gewicht 41 kg	Länge 560 cm Gewicht 41 kg
	95/95/60	100 / 100 / 60
	12 x = ca. 1.344 kg	14 x = ca. 1.568 kg

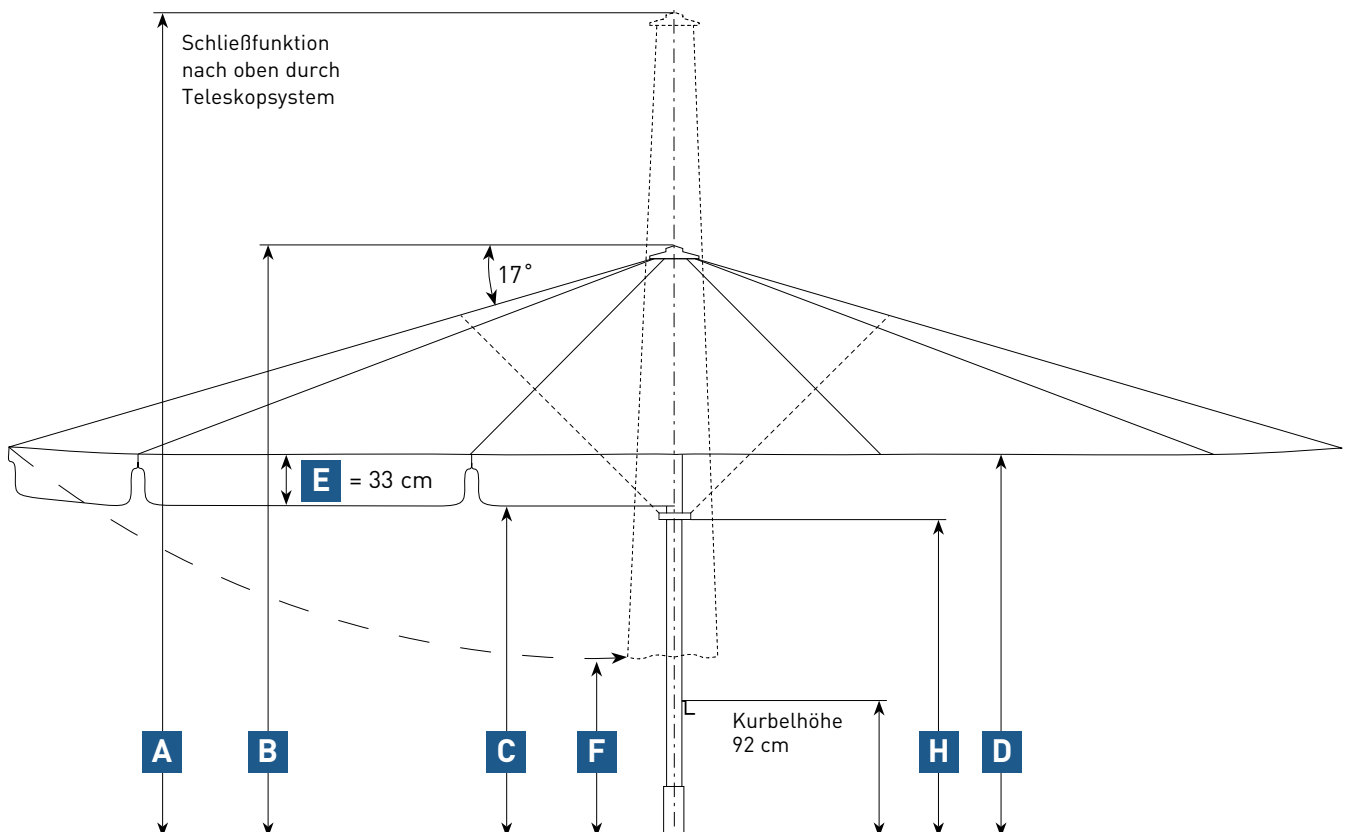



ALBATROS 3,5 × 3,5 m, 8-Teiler  
MayTex-Acryl SA 314 396 grün/apfelgrün, strukturiert  
ohne Volant



Volant gerade



Volant durchgehend

# ALBATROS



ALBATROS 5,0 × 5,0 m, 12-Teiler  
MayTex-Acryl SA 314 030 hellgrau  
ohne Volant



Volant gerade



Volant durchgehend

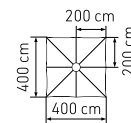
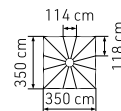
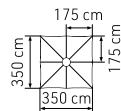
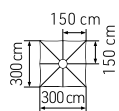

ALBATROS quadratisch			3,0 × 3,0 m	3,5 × 3,5 m	3,5 × 3,5 m	4,0 × 4,0 m
	Teilung		8	8	12	8
	Fläche	m <sup>2</sup>	9	12,3	12,3	16
<b>A</b>	Höhe geschlossen inkl. Kopf	cm	433	448	450	461
<b>B</b>	Höhe aufgespannt inkl. Kopf	cm	296	304	308	311
<b>C</b>	Durchgangshöhe mit Volant	cm	214	214	214	214
<b>D</b>	Durchgangshöhe ohne Volant untere Speichenkante	cm	242	242	242	242
<b>F</b>	Bodenfreiheit untere Speichenkante	cm	211	187	195	166
<b>H</b>	Höhe Verteilerflansch	cm	242	242	242	242
	verlängerte Stahlkernverstärkung		integriert	integriert	integriert	integriert
	Gewicht ohne Verpackung MayTex-Acryl ohne Volant	kg	57	64	89	73
	Schirmmast-Ø	mm	Außen-Ø 100, Wanddicke 5			
	Verpackung Kartonhülse Ø 45 cm		Länge 470 cm Gewicht 33 kg	Länge 470 cm Gewicht 33 kg	Länge 470 cm Gewicht 33 kg	Länge 480 cm Gewicht 34 kg
	Fundament Länge/Breite/Mindest-Tiefe	cm	60/60/60	60/60/60	60/60/60	65/65/60
	Mindest-Ballast Anzahl Lagen Betonplatten XZ49		6 × = ca. 672 kg	6 × = ca. 672 kg	6 × = ca. 672 kg	6 × = ca. 672 kg

<sup>1)</sup> Bei Verwendung von Betonplatten als Ballast kann der Schirm wegen Speichenlänge nicht geschlossen werden. Schirmmast gegen Aufpreis z. B. um 20 cm verlängern (siehe Preisliste Zusatz-Ausstattung). Achtung, dann Höhenmaß 20 cm hochrechnen!

Alle Höhenangaben beziehen sich auf Schirme mit MayTex-Acryl-Bespannung, die mit einem Ankerfuß AZ120 aufgestellt sind. Maße für andere Befestigungen ändern sich wie folgt:

Standrahmen:	AZ111	+	1,5 cm
Standrahmen:	AZ112	+	2 / 6 cm
Standrahmen:	AZ116	+	10 / 14 cm
Ankerplatte:	AZ024	+	1,5 cm
Standplatte:	AZ246	+	3 cm
Standplatte:	AZ247	+	4,5 cm
Standplatte:	AZ248	+	6 cm
Standplatte:	AZ249	+	7,5 cm
Betonständer:	AZ361 / AZ371	+	48,5 / 52,5 cm

3D-Darstellung eines Fundamentes, hier mit Winterabdeckung. Fundament frostsicher gründen und bei schlechtem Baugrund entsprechend vergrößern.

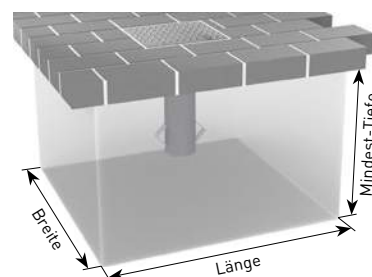

Zwischenmaße sowie Sondergrößen auf Anfrage.  
Maßtoleranzen ± 5%.

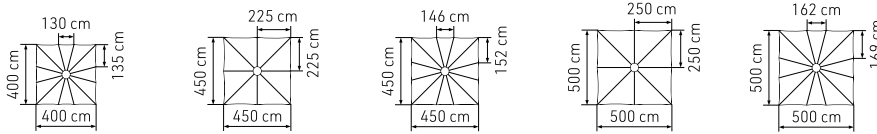

	4,0 x 4,0 m	4,5 x 4,5 m	4,5 x 4,5 m	5,0 x 5,0 m	5,0 x 5,0 m
	12	8	12	8	12
	16	20,3	20,3	25	25
<b>A</b>	458	480	480	492	492
<b>B</b>	311	319	319	327	327
<b>C</b>	214	214	214	214	214
<b>D</b>	242	242	242	242	242
<b>F</b>	169	147	155	125	131
<b>H</b>	242	242	242	242	242
	integriert	integriert	integriert	integriert	integriert
	93	82	97	93	108
Außen-Ø 100, Wanddicke 5					
	Länge 480 cm Gewicht 34 kg	Länge 500 cm Gewicht 36 kg	Länge 500 cm Gewicht 36 kg	Länge 510 cm Gewicht 36 kg	Länge 510 cm Gewicht 36 kg
	70/70/60	75/75/60	80/80/60	80/80/60	85/85/60
	8 x = ca. 896 kg	9 x = ca. 1.008 kg	10 x = ca. 1.120 kg	10 x = ca. 1.120 kg	11 x = ca. 1.232 kg

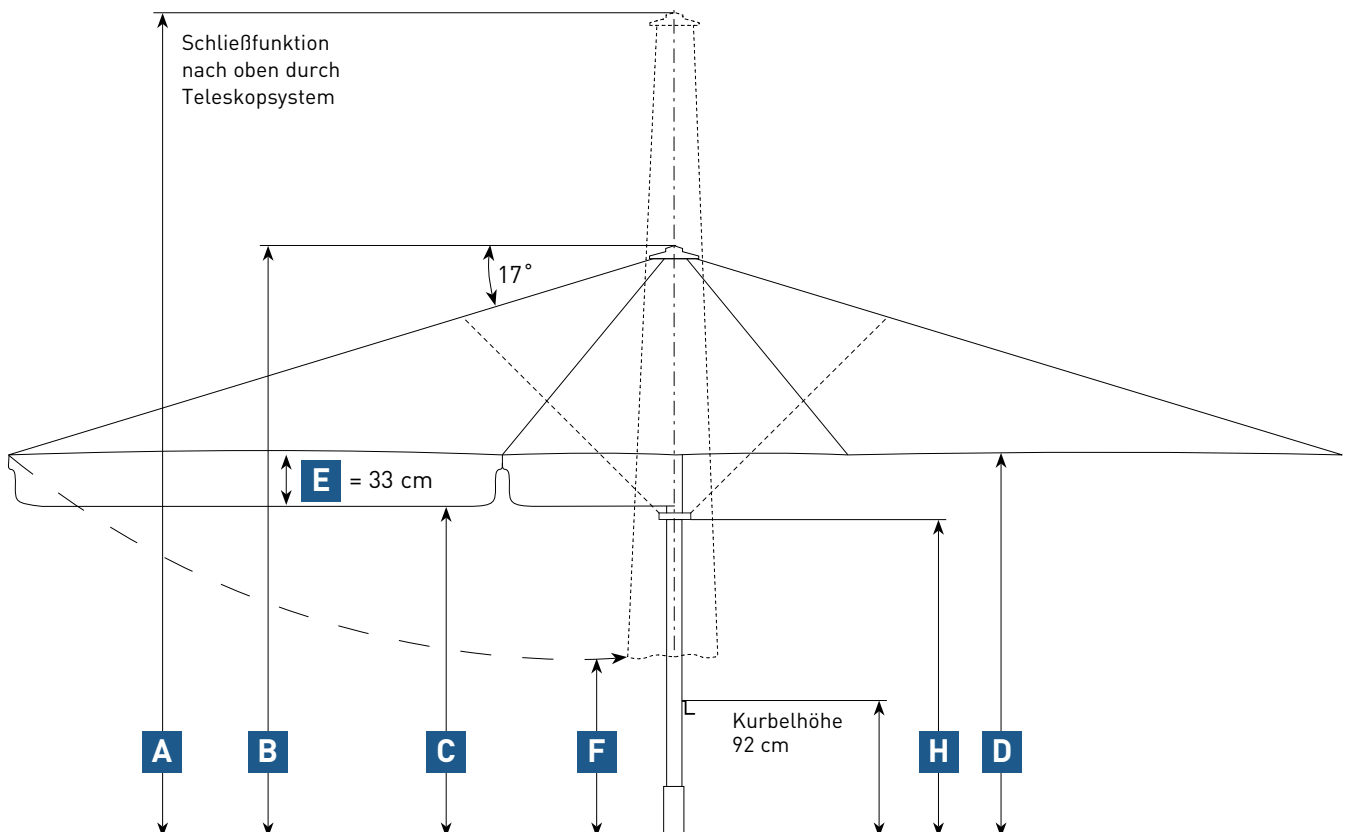



ALBATROS 5,5 × 5,5 m, 8-Teiler  
MayTex-Acryl SA 314 325 natur  
ohne Volant



Volant gerade



Volant durchgehend





ALBATROS 6,0 x 6,0 m, 12-Teiler  
MayTex-Acryl DA 7244 lindgrün  
ohne Volant



Volant gerade



Volant durchgehend

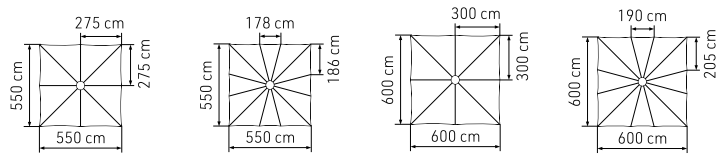

<b>ALBATROS quadratisch</b>		<b>5,5 × 5,5 m</b>	<b>5,5 × 5,5 m</b>	<b>6,0 × 6,0 m</b>	<b>6,0 × 6,0 m</b>
Teilung		8	12	8	12
Fläche		m <sup>2</sup> 30,3	30,3	36	36
<b>A</b>	Höhe geschlossen inkl. Kopf	cm 456	507	514	535
<b>B</b>	Höhe aufgespannt inkl. Kopf	cm 334	334	342	345
<b>C</b>	Durchgangshöhe mit Volant	cm 214	214	214	217
<b>D</b>	Durchgangshöhe ohne Volant untere Speichenkante	cm 242	242	242	245
<b>F</b>	Bodenfreiheit untere Speichenkante	cm 51	102	75	95
<b>H</b>	Höhe Verteilerflansch	cm 242	242	242	200
verlängerte Stahlkernverstärkung		integriert	integriert	integriert	optional
Gewicht ohne Verpackung MayTex-Acryl ohne Volant		kg 97	116	105	113
Schirmmast-Ø		mm Außen-Ø 100, Wanddicke 5			
Verpackung Kartonhülse Ø 45 cm		Länge 500 cm Gewicht 36 kg	Länge 530 cm Gewicht 39 kg	Länge 530 cm Gewicht 39 kg	Länge 560 cm Gewicht 41 kg
Fundament Länge/Breite/Mindest-Tiefe		cm 80/80/60	85/85/60	80/80/60	85/85/60
Mindest-Ballast Anzahl Lagen Betonplatten XZ49		10 × = ca. 1.120 kg	11 × = ca. 1.232 kg	10 × = ca. 1.120 kg	10 × = ca. 1.120 kg

<sup>1)</sup> Bei Verwendung von Betonplatten als Ballast kann der Schirm wegen Speichenlänge nicht geschlossen werden. Schirmmast gegen Aufpreis z. B. um 20 cm verlängern (siehe Preisliste Zusatz-Ausstattung). Achtung, dann Höhenmaß 20 cm hochrechnen!

Alle Höhenangaben beziehen sich auf Schirme mit MayTex-Acryl-Bespannung, die mit einem Ankerfuß AZ120 aufgestellt sind. Maße für andere Befestigungen ändern sich wie folgt:

Standrahmen:	AZ111	+	1,5 cm
Standrahmen:	AZ112	+	2 / 6 cm
Standrahmen:	AZ116	+	10 / 14 cm
Ankerplatte:	AZ024	+	1,5 cm
Standplatte:	AZ246	+	3 cm
Standplatte:	AZ247	+	4,5 cm
Standplatte:	AZ248	+	6 cm
Standplatte:	AZ249	+	7,5 cm
Betonständer:	AZ361 / AZ371	+	48,5 / 52,5 cm

3D-Darstellung eines Fundamentes, hier mit Winterabdeckung. Fundament frostsicher gründen und bei schlechtem Baugrund entsprechend vergrößern.

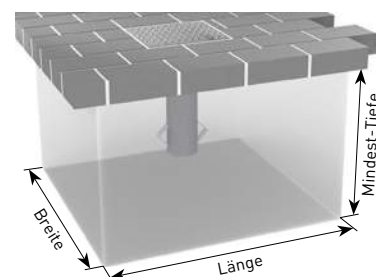

Zwischenmaße sowie Sondergrößen auf Anfrage.  
Maßtoleranzen ± 5%.

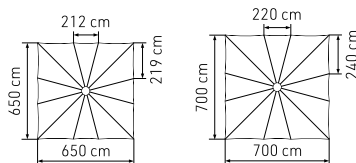

ALBATROS quadratisch		6,5 × 6,5 m	7,0 × 7,0 m <sup>1)</sup>
	Teilung	12	12
	Fläche m <sup>2</sup>	42,3	49
<b>A</b>	Höhe geschlossen inkl. Kopf	cm	534
<b>B</b>	Höhe aufgespannt inkl. Kopf	cm	349
<b>C</b>	Durchgangshöhe mit Volant	cm	214
<b>D</b>	Durchgangshöhe ohne Volant untere Speichenkante	cm	245
<b>F</b>	Bodenfreiheit untere Speichenkante	cm	57
<b>H</b>	Höhe Verteilerflansch	cm	242
	verlängerte Stahlkernverstärkung	optional	optional
	Gewicht ohne Verpackung MayTex-Acryl ohne Volant	kg	130
	Schirmmast-Ø	mm	Außen-Ø 100, Wanddicke 5
	Verpackung Kartonhülse Ø 45 cm	Länge 560 cm Gewicht 41 kg	Länge 560 cm Gewicht 41 kg
	Fundament Länge/Breite/Mindest-Tiefe	90/90/60	90/90/60
	Mindest-Ballast Anzahl Lagen Betonplatten XZ49	11 × = ca. 1.232 kg	11 × = ca. 1.232 kg

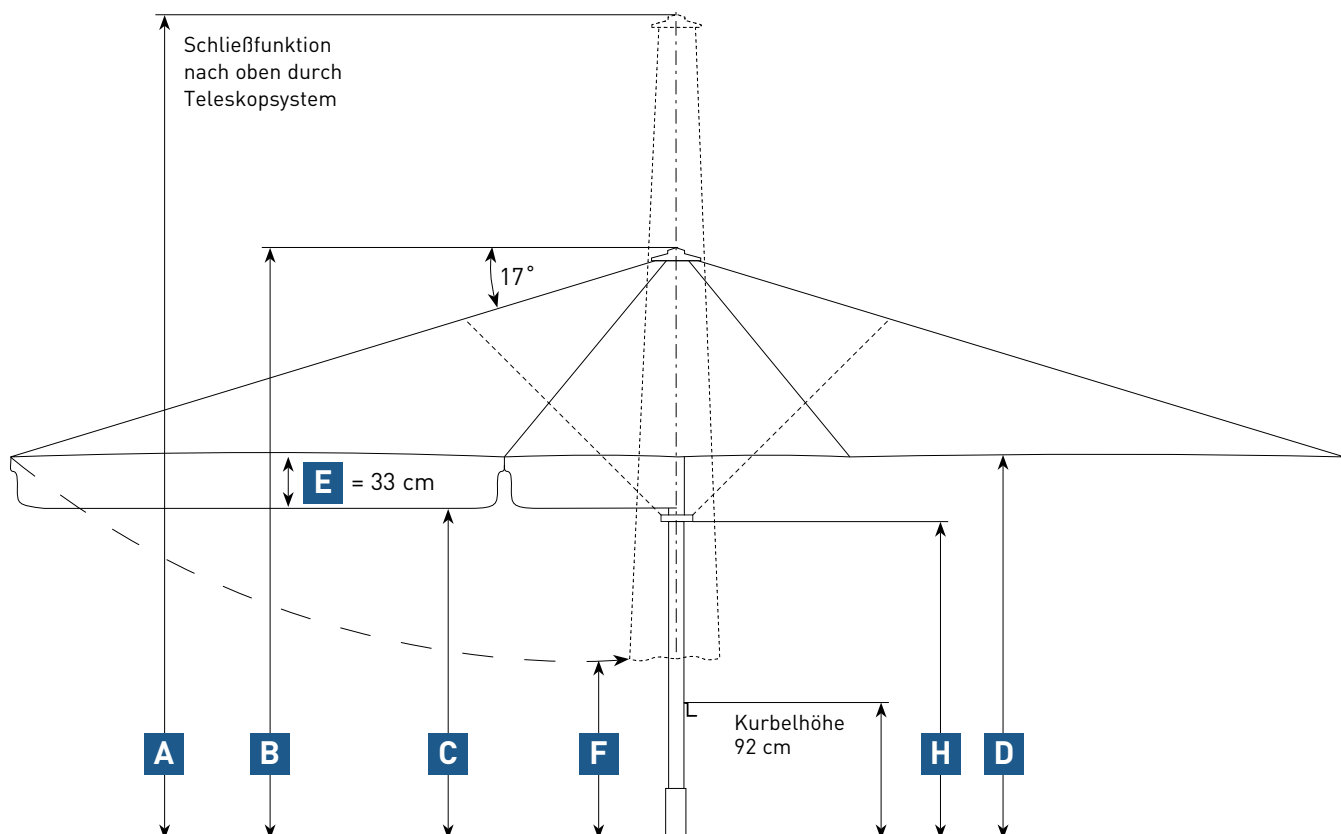



ALBATROS 4,0 × 6,0 m  
MayTex-Acryl DA 8203 basaltgrau  
ohne Volant

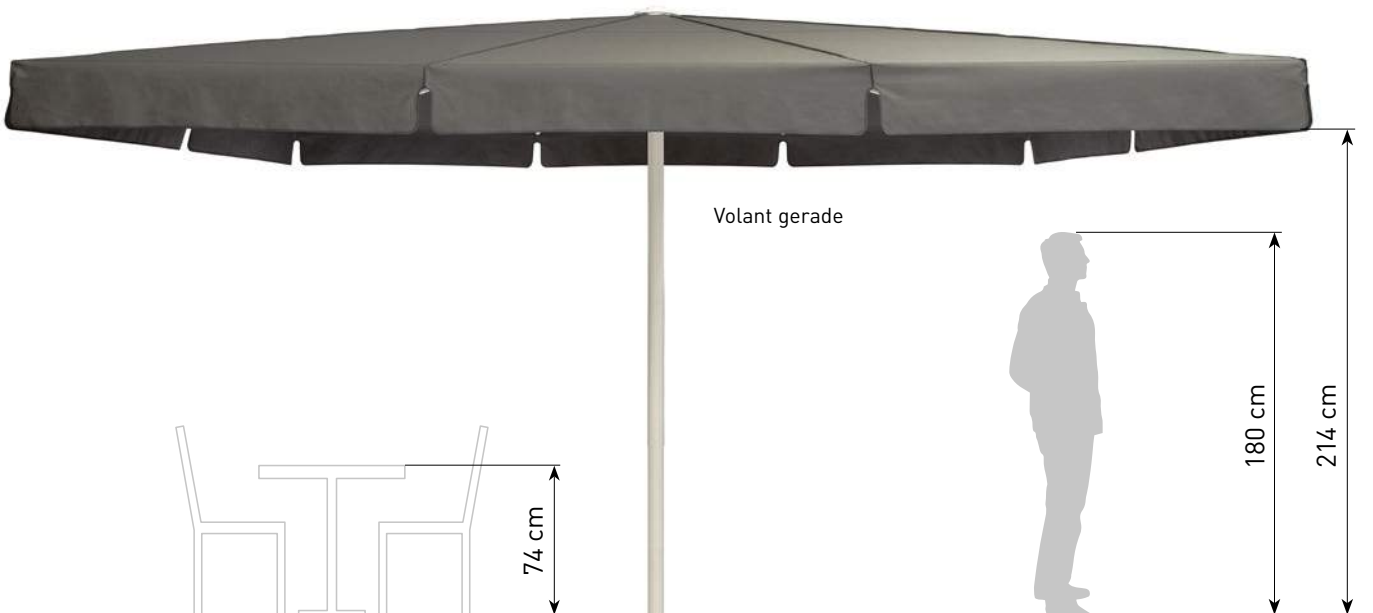

Volant gerade

74 cm

180 cm

214 cm

# ALBATROS



ALBATROS 7,0 x 8,0 m  
MayTex-Acryl SA 314 362 dunkelgrün  
ohne Volant



Volant gerade

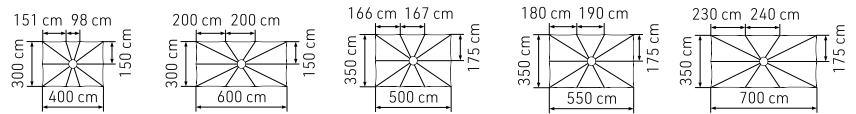

<b>ALBATROS rechteckig</b>			<b>3,0 × 4,0 m</b>	<b>3,0 × 6,0 m</b>	<b>3,5 × 5,0 m</b>	<b>3,5 × 5,5 m</b>	<b>3,5 × 7,0 m</b>
	Teilung		10	10	10	10	10
	Fläche	m <sup>2</sup>	12	18	17,5	19,3	24,5
<b>A</b>	Höhe geschlossen inkl. Kopf	cm	437	483	447	446	490
<b>B</b>	Höhe aufgespannt inkl. Kopf	cm	296	305	304	304	312
<b>C</b>	Durchgangshöhe mit Volant	cm	214	214	214	214	214
<b>D</b>	Durchgangshöhe ohne Volant untere Speichenkante	cm	242	242	242	242	242
<b>F</b>	Bodenfreiheit untere Speichenkante	cm	182	132	138	110	83
<b>H</b>	Höhe Verteilerflansch	cm	242	198	242	242	205
	verlängerte Stahlkernverstärkung		integriert	integriert	integriert	integriert	integriert
	Gewicht ohne Verpackung MayTex-Acryl ohne Volant	kg	82	99	88	89	104
	Schirmmast-Ø	mm	Außen-Ø 100, Wanddicke 5				
	Verpackung Kartonhülse Ø 45 cm		Länge 460 cm Gewicht 32 kg	Länge 500 cm Gewicht 36 kg	Länge 480 cm Gewicht 34 kg	Länge 480 cm Gewicht 34 kg	Länge 500 cm Gewicht 36 kg
	Fundament Länge/Breite/Mindest-Tiefe	cm	60/60/60	75/75/60	75/75/60	75/75/60	85/85/60
	Mindest-Ballast Anzahl Lagen Betonplatten XZ49		6 x = ca. 672 kg	9 x = ca. 1.008 kg	9 x = ca. 1.008 kg	9 x = ca. 1.008 kg	11 x = ca. 1.232 kg

<sup>1)</sup> Bei Verwendung von Betonplatten als Ballast kann der Schirm wegen Speichenlänge nicht geschlossen werden. Schirmmast gegen Aufpreis z. B. um 20 cm verlängern (siehe Preisliste Zusatz-Ausstattung). Achtung, dann Höhenmaß 20 cm hochrechnen!

Alle Höhenangaben beziehen sich auf Schirme mit MayTex-Acryl-Bespannung, die mit einem Ankerfuß AZ120 aufgestellt sind. Maße für andere Befestigungen ändern sich wie folgt:

Standrahmen:	AZ111	+	1,5 cm
Standrahmen:	AZ112	+	2 / 6 cm
Standrahmen:	AZ116	+	10 / 14 cm
Ankerplatte:	AZ024	+	1,5 cm
Standplatte:	AZ246	+	3 cm
Standplatte:	AZ247	+	4,5 cm
Standplatte:	AZ248	+	6 cm
Standplatte:	AZ249	+	7,5 cm
Betonständer:	AZ361 / AZ371	+	48,5 / 52,5 cm

3D-Darstellung eines Fundamentes, hier mit Winterabdeckung. Fundament frostsicher gründen und bei schlechtem Baugrund entsprechend vergrößern.

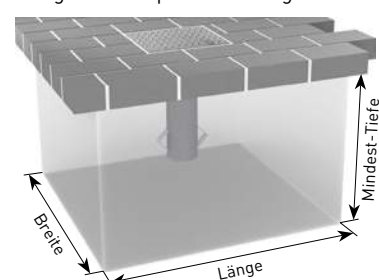

Zwischenmaße sowie Sondergrößen auf Anfrage.  
Maßtoleranzen ± 5%.

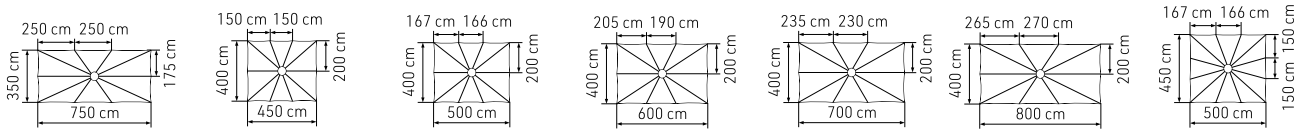

	3,5 × 7,5 m <sup>1)</sup>	4,0 × 4,5 m	4,0 × 5,0 m	4,0 × 6,0 m	4,0 × 7,0 m <sup>1)</sup>	4,0 × 8,0 m	4,5 × 5,0 m
	10	10	10	10	10	10	12
	26,3	18	20	24	28	32	22,5
<b>A</b>	453	463	463	463	463	523	478
<b>B</b>	303	311	311	312	311	334	319
<b>C</b>	214	214	214	214	214	214	214
<b>D</b>	242	242	242	242	242	242	242
<b>F</b>	38	151	137	106	57	68	136
<b>H</b>	242	242	242	242	242	193	242
	integriert	integriert	integriert	integriert	integriert	optional	integriert
	106	88	100	114	103	129	96
Außen-Ø 100, Wanddicke 5							
	Länge 480 cm Gewicht 34 kg	Länge 500 cm Gewicht 36 kg	Länge 480 cm Gewicht 34 kg	Länge 480 cm Gewicht 34 kg	Länge 480 cm Gewicht 34 kg	Länge 560 cm Gewicht 41 kg	Länge 500 cm Gewicht 36 kg
	80/80/60	65/65/60	65/65/60	80/80/60	80/80/60	80/80/60	80/80/60
	10 × = ca. 1.120 kg	6 × = ca. 672 kg	6 × = ca. 672 kg	10 × = ca. 1.120 kg	10 × = ca. 1.120 kg	10 × = ca. 1.120 kg	10 × = ca. 1.120 kg

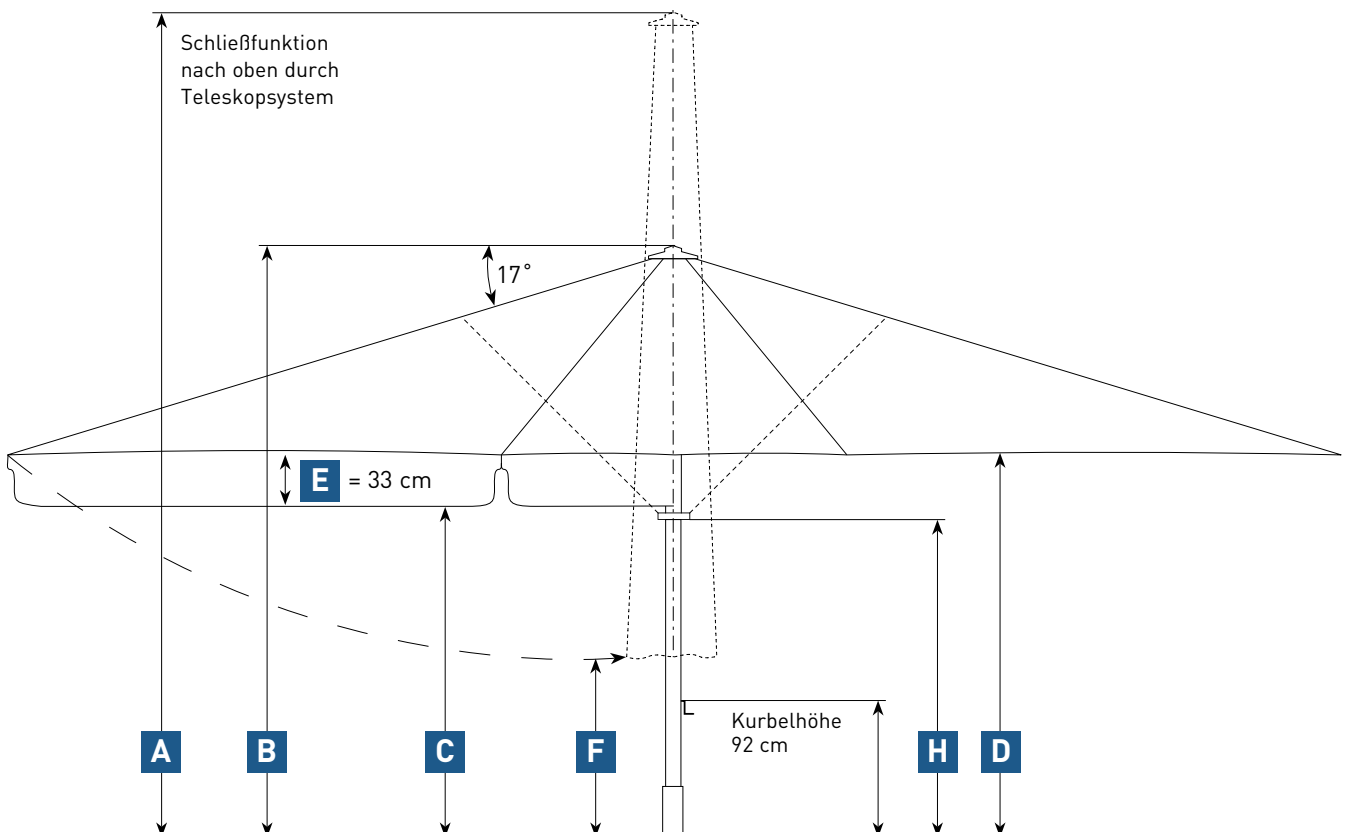

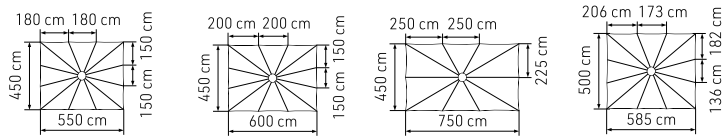

<b>ALBATROS rechteckig</b>		<b>4,5 × 5,5 m</b>	<b>4,5 × 6,0 m</b>	<b>4,5 × 7,5 m</b>	<b>5,0 × 5,85 m</b>	
Teilung		12	12	10	12	
Fläche	m <sup>2</sup>	24,8	27	33,8	29	
<b>A</b>	Höhe geschlossen inkl. Kopf	cm	478	477	477	525
<b>B</b>	Höhe aufgespannt inkl. Kopf	cm	319	319	319	329
<b>C</b>	Durchgangshöhe mit Volant	cm	214	214	214	212
<b>D</b>	Durchgangshöhe ohne Volant untere Speichenkante	cm	242	242	242	240
<b>F</b>	Bodenfreiheit untere Speichenkante	cm	117	91	37	130
<b>H</b>	Höhe Verteilerflansch	cm	242	242	242	190
	verlängerte Stahlkernverstärkung	integriert	integriert	optional	optional	
	Gewicht ohne Verpackung MayTex-Acryl ohne Volant	kg	120	121	118	106
	Schirmmast-Ø	mm	Außen-Ø 100, Wanddicke 5			
	Verpackung Kartonhülse Ø 45 cm	Länge 500 cm Gewicht 36 kg	Länge 510 cm Gewicht 36 kg	Länge 500 cm Gewicht 36 kg	Länge 560 cm Gewicht 41 kg	
	Fundament Länge/Breite/Mindest-Tiefe	cm	85/85/60	85/85/60	80/80/60	80/80/60
	Mindest-Ballast Anzahl Lagen Betonplatten XZ49	11 × = ca. 1.232 kg	11 × = ca. 1.232 kg	10 × = ca. 1.120 kg	10 × = ca. 1.120 kg	

<sup>1)</sup> Bei Verwendung von Betonplatten als Ballast kann der Schirm wegen Speichenlänge nicht geschlossen werden. Schirmmast gegen Aufpreis z. B. um 20 cm verlängern (siehe Preisliste Zusatz-Ausstattung). Achtung, dann Höhenmaß 20 cm hochrechnen!

Alle Höhenangaben beziehen sich auf Schirme mit MayTex-Acryl-Bespannung, die mit einem Ankerfuß AZ120 aufgestellt sind. Maße für andere Befestigungen ändern sich wie folgt:

Standrahmen:	AZ111	+	1,5 cm
Standrahmen:	AZ112	+	2 / 6 cm
Standrahmen:	AZ116	+	10 / 14 cm
Ankerplatte:	AZ024	+	1,5 cm
Standplatte:	AZ246	+	3 cm
Standplatte:	AZ247	+	4,5 cm
Standplatte:	AZ248	+	6 cm
Standplatte:	AZ249	+	7,5 cm
Betonständer:	AZ361 / AZ371	+	48,5 / 52,5 cm

3D-Darstellung eines Fundamentes, hier mit Winterabdeckung. Fundament frostsicher gründen und bei schlechtem Baugrund entsprechend vergrößern.

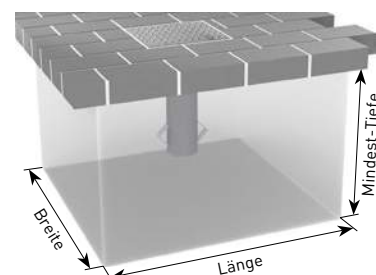

Zwischenmaße sowie Sondergrößen auf Anfrage.  
Maßtoleranzen ± 5%.



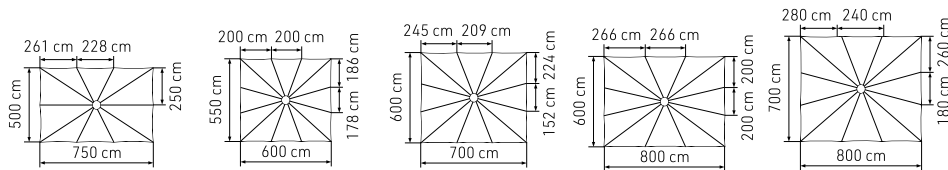

	5,0 × 7,5 m	5,5 × 6,0 m	6,0 × 7,0 m	6,0 × 8,0 m <sup>1)</sup>	7,0 × 8,0 m <sup>1)</sup>
	10	12	12	12	12
	37,5	33	42	48	56
<b>A</b>	535	507	555	527	570
<b>B</b>	329	334	359	342	375
<b>C</b>	212	214	214	214	217
<b>D</b>	240	242	242	242	245
<b>F</b>	72	93	72	14	25
<b>H</b>	200	242	207	242	235
	optional	optional	optional	optional	optional
	129	124	121	161	160
Außen-Ø 100, Wanddicke 5					
	Länge 560 cm Gewicht 41 kg	Länge 530 cm Gewicht 39 kg	Länge 560 cm Gewicht 41 kg	Länge 560 cm Gewicht 41 kg	Länge 560 cm Gewicht 41 kg
	75/75/60	80/80/60	80/80/60	80/80/60	105/105/60
	9 × = ca. 1.008 kg	10 × = ca. 1.120 kg	10 × = ca. 1.120 kg	10 × = ca. 1.120 kg	16 × = ca. 1.792 kg

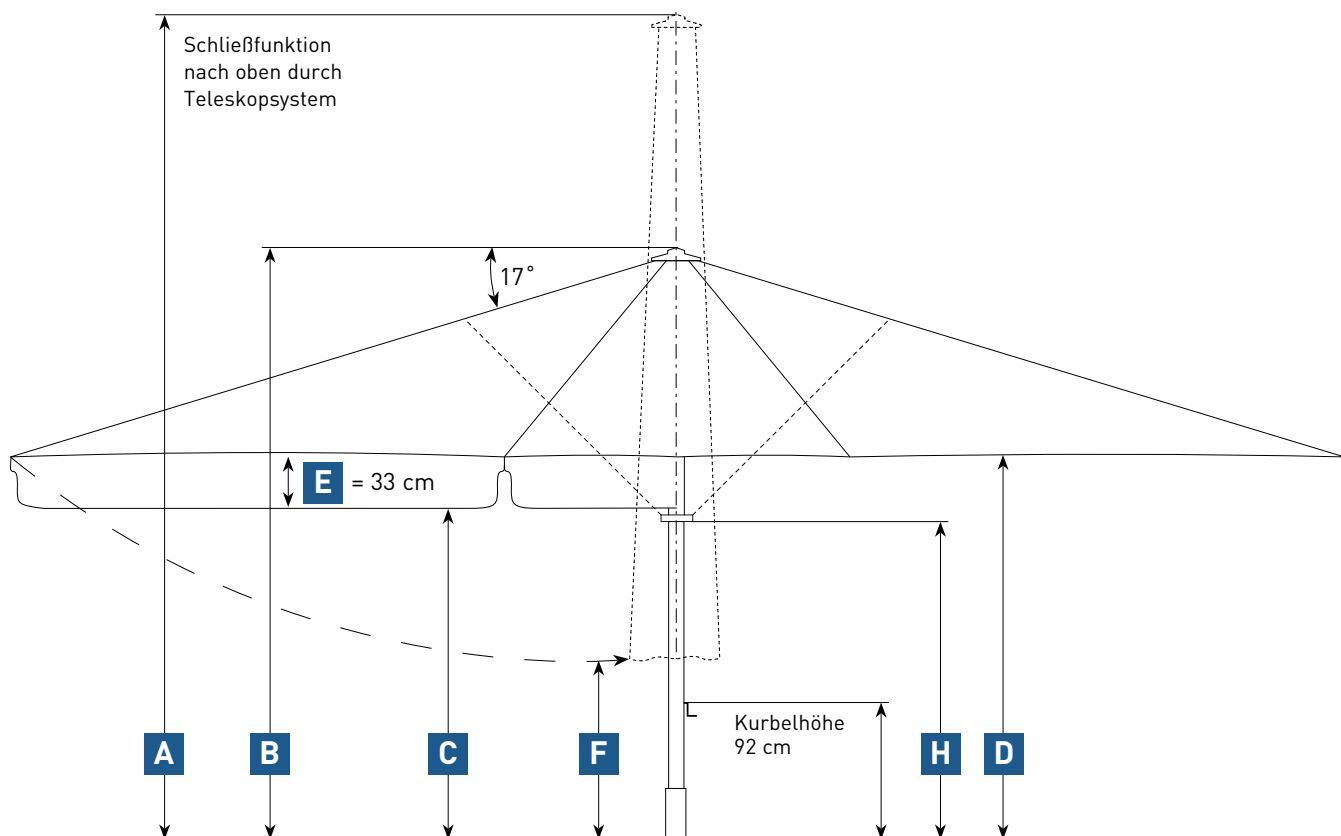



ALBATROS 5,0 x 5,0 m  
 MAY-Tex Acryl DA 8779 olivebraun  
 Gestell-Sonderfarbe RAL 9005



350118 Edelstahl V4A

**Seewasserbeständige Verbindungen aus Edelstahl**

Damit der ALBATROS auch direkt an Küsten mit salzhaltigem Seewasser aufgestellt werden kann, müssen Materialien verbaut werden, die nicht rosten. Mit diesem Paket werden die Dreh- und Normteile aus rostfreiem Edelstahl V4A (1.4401, AISI 316) geliefert. Optimaler Schutz für minimale Oxidation im Aluminium-Schirmgestell.

Artikel-Nr. **350139**



**6-Kant-Einsatz**

für ein schnelles Öffnen und Schließen des Schirmes per Akku-Bohrmaschine.

Artikel-Nr. **200112**



ALBATROS 5,0 × 5,85 m  
MayTex-Acryl SA 314 325 natur

6,0 × 8,0 m

4,0 × 8,0 m

### **Schutzhülle, Ausführung Reißverschluss**

mit Reißverschluss und Hissleine, ohne Teleskoprohr Artikel-Nr. 356041; aus Persenningmaterial, grau. Kann auch für Schirme mit Heizstrahlern verwendet werden, wenn diese demontiert sind (Wintereinlagerung). Bitte Schirmgröße oder Seriennummer angeben.

Artikel-Nr. **AA122**



### **Schutzhülle, Ausführung Reißverschluss, für Schirme mit integrierten Heizstrahlern**

mit Reißverschluss und Hissleine, ohne Teleskoprohr Artikel-Nr. 356041; aus Persenningmaterial, grau. Für den täglichen Schutz Ihrer Schirme mit montierten Heizstrahlern. Bitte Schirmgröße oder Seriennummer angeben.

Artikel-Nr. **AA124**



### **Teleskoprohr**

maximale Länge 4,5 m, ohne Formring. Zum Nachrüsten von allen Schutzhüllen der Ausführung Reißverschluss. Für das Überziehen der Schutzhülle ohne Leiter. 1 Stück pro Terrasse notwendig.

Artikel-Nr. **356041**





ALBATROS 5,0 × 5,0 m, MayTex-Acryl SA 314 030 hellgrau  
mit Regenrinne XA141, MayTex-Poly M9653 grau



**Regenrinne**

aus MayTex-Poly oder MayTex-PVC, mit Alurohren zur Stabilisierung,  
nur in Verbindung mit Volant möglich.

Artikel-Nr. **XA141**



**Befestigung für Seitenbehang und Regenrinne**

aus glasfaserverstärktem Kunststoff, pro Speiche 1 Stück erforderlich.

mit 1 Ösenschraube  
mit 2 Ösenschrauben

Artikel-Nr. **AA141 01**

Artikel-Nr. **AA141 02**



ALBATROS 5,0 × 5,0 m, MayTex-Acryl SA 314 030 hellgrau  
mit freitragender Regenrinne, MayTex-Poly M9653 grau

#### Befestigung für freitragende Regenrinne

aus Aluminium und Edelstahl, pro Speiche 1 Stück erforderlich.

mit 1 Ösenschraube und  
1 Trägerarm links

Artikel-Nr. **AA150**

mit 1 Ösenschraube und  
1 Trägerarm rechts

Artikel-Nr. **AA151**

mit 2 Ösenschrauben und  
2 Trägerarmen

Artikel-Nr. **AA152**



#### Schirmmast-Überlänge

Bitte Länge in cm angeben (max. 70 cm).

#### Schirmmast-Verkürzung

Länge auf Anfrage, abhängig von Schirmgröße.

#### Gestell-Sonderfarbe

Bitte RAL-Nummer angeben.

#### Bespannung in MayTex-PVC

ca. 480 g/m<sup>2</sup> ± 5%.

#### Seitenbehang

aus MayTex-Poly, siehe ab Seite 216.



Seitenbehang



ALBATROS 6,0 x 6,0 m  
MAY-TEX Acryl DA 7560 hellgelb

## KINDER- GARTENSCHIRM



Prospekt-Download unter:  
[www.may-online.com/de/download](http://www.may-online.com/de/download)



### Prallschutz für Schirmmast Ø 100 mm

Machen Sie den Spielraum für Kinder sicherer. Speziell in Kindergärten kann unbeaufsichtigtes und übermütiges Tollen zu Tränen führen. Das weiche Dämmmaterial verhindert schmerzhafte Stöße bis zu einer Höhe von 90 cm. Bodenbündig montiert bedeckt der Aufprallschutz auch das Hülsen-Oberteil und sorgt für einen normgerechten Einbau. Der Klettverschluss geht über die komplette Längsachse. Somit kann sich der Prallschutz über die ganze Länge optimal an den Schirmmast anschmiegen. Zudem bildet dieser so möglichst wenige harte Kanten und Ecken an denen Kinder sich aufschürfen könnten. Aus MayTex-PVC, erhältlich in allen PVC-Farben der Stoffkollektion.

Artikel-Nr. **350269**



ALBATROS 5,0 × 5,85 m  
MAY-TEX Acryl SA 314 001 kirschrot  
Gestellfarbe RAL 7016

### Schmierstoff LubriMay 13

für Gewindespindel, Inhalt: 100 g.

Artikel-Nr. **350652**



### CleanoMay 13

Hocheffizientes Reiniger-Konzentrat entfernt Fett, Öl, Kohle, Ruß und anderen hartnäckigen Schmutz von Sonnenschirm-Bespannung und -Gestell. Einsetzbar auch als Maschinenreiniger, Küchenreiniger (Zulassung Institut Fresenius für Lebensmittelbereich), Grillreiniger, Planenreiniger und Kunststoffreiniger. CleanoMay 13 ist ungiftig, biologisch abbaubar, nicht brennbar und wirkt nicht korrodierend. 1 Liter Konzentrat ergibt 26 Liter Reiniger.

Artikel-Nr. **350848**



### Ersatz-Bespannung

Mit einer neuen Bespannung können Sie auf Ihrer Terrasse frische Akzente setzen.





# ROHR- MOTOR



Unser Produktvideo finden Sie unter:  
<https://may.ag/e>

## Rohrmotor

Vollständig in den Schirmmast integriert und nicht sichtbar; Inbetriebnahme über Plug & Play; Öffnen und Schließen nach 3 Sekundenlangem Betätigen des Funksenders (Schutzfunktion gegen versehentliche Aktivierung), Reichweite des Funksenders zu Schirmmast ca. 25 m; Ansteuerung ausschließlich über Funk; keine leitungsgebundene Ansteuerung (Festverdrahtung) möglich; inkl. Handkurbel für den Einsatz im Notfall bei Stromausfall. Die Motoren sind nur in Verbindung mit den Befestigungselementen AZ024, AZ120, AZ128, AZ186, AZ194, AZ256, AZ257, AZ258, AZ259 oder AZ210 machbar. Kompatibel mit LED-Beleuchtung, nicht mit Heizstrahlern, Lautsprechern oder USB-Ladestation. Anschluss: 230 V~ / 50 Hz / 1 A.

Artikel-Nr. **202112**



## Einzelfunksender

Beim Einsatz eines Schirmes ausreichend. 1-kanalig (2 Signale). Zum Bedienen eines Schirmes oder zum gleichzeitigen Öffnen/Schließen einer Gruppe von Schirmen.

Artikel-Nr. **202105**



## Handsenderhalter

Passend für Einzelfunksender 202105. Wird an der Wand angeschraubt.

Artikel-Nr. **202115**



202105 + 202115



## 18-kanaliger Funksender

Beim Einsatz mehrerer Schirme. Ermöglicht eine Einzel- sowie Gruppenansteuerung der Schirme. Programmierung im Werk in Absprache. 18-kanalig. Zum getrennten Bedienen von 18 Schirmen (36 Signale).

Artikel-Nr. **202106**





ALBATROS 4,5 × 4,5 m, MayTex-Acryl SA 314 362 dunkelgrün

### Handsenderhalter

Passend für 18-kanaligen Funksender 202106. Wird an der Wand angeschraubt.

Artikel-Nr. **202116**



202106 + 202116

### Wandsender

Der Funksender wird als Festinstallation an der Wand angeschraubt. Direkter Sichtkontakt zum Funkempfänger notwendig. Zum Bedienen eines Schirmes oder zum gleichzeitigen Öffnen/Schließen einer Gruppe von Schirmen (2 Signale).

Artikel-Nr. **202104**



### Funk-Sendestation

2-kanalige Funk-Sendestation zum Öffnen und Schließen von Rohrmotoren per Haus-Automatonsystem (z. B. elero, elsner, GIRA, KNX, LOXONE, Rademacher oder somfy). Direkter Sichtkontakt zum Funkempfänger notwendig. Steuert 1 oder 2 Schirme bzw. 1 - 2 Schirmgruppen. 4 Signale; unidirektional und sequenziell. Einfache Integration durch potentialfreie Schaltkontakte (> 3 sec). Kombinierbar mit 18-kanaligem Funksender für eine Einzel- und Gruppensteuerung. Input 12 V - 24 V DC oder 230 V~ / 50 Hz.

Artikel-Nr. **202108**



### Windsensor



















Nur zur Unterstützung, bei aufkommendem Wind muss der Betreiber in Eigenverantwortung die Schirme schließen und mit einem Zurrurt sichern. Der Windsensor misst die Windgeschwindigkeit und gibt dem Rohrmotor das Signal, automatisch die Schirme zu schließen; mit einem einstellbaren Potentiometer wird die Sensibilität des Signals gesteuert. Solar- und Funkbetrieb, keine Verkabelung notwendig. Wird mit zwei gelieferten Dübeln an einem geeigneten Platz befestigt. Die Position sollte an der exponiertesten Lage und nah bei den Schirmen sein. Direkter Sichtkontakt zu Funkempfänger notwendig.

Artikel-Nr. **202110**











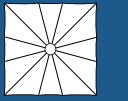











# Elektropakete

Hier sind die gängigsten Varianten zu Komplettpaketen zusammengefasst. Wählen Sie einen Schirm und eines der aufgeführten Pakete. Ab Seite 202 sind alle notwendigen Informationen über einzelne Bauteile aufgeführt.

	Artikel-Nr.	Ø 4,0 m 8-Teiler	Ø 4,0 m 12-Teiler	Ø 4,5 m 8-Teiler	Ø 4,5 m 12-Teiler	Ø 5,0 m 8-Teiler	Ø 5,0 m 12-Teiler	Ø 5,5 m 8-Teiler	Ø 5,5 m 12-Teiler	Ø 6,0 m 8-Teiler	Ø 6,0 m 12-Teiler	Ø 6,5 m 8-Teiler	Ø 6,5 m 12-Teiler	Ø 7,0 m	Ø 8,0 m	Ø 9,0 m	Ø 10,0 m
<b>LED-Beleuchtung warmweiß</b>																	
	Paket A 4LED	350962	•	•	•	•	•	•	•	•	•	•	•	•	•	•	•
	Paket A 6LED	350989	•	•	•	•	•	•	•	•	•	•	•	•	•	•	•
	Paket A 8LED	350964	•	•	•	•	•	•	•	•	•	•	•	•	•	•	•
	Paket A 10LED	350965		•		•		•			•		•		•		•
	Paket A 12LED	350966		•		•		•			•		•		•		•
<b>LED-Beleuchtung RGB-warmweiß</b>																	
	Paket A 4RGB	352974	•	•	•	•	•	•	•	•	•	•	•	•	•	•	•
	Paket A 6RGB	352975	•	•	•	•	•	•	•	•	•	•	•	•	•	•	•
	Paket A 8RGB	352976	•	•	•	•	•	•	•	•	•	•	•	•	•	•	•
	Paket A 10RGB	352977		•		•		•			•		•		•		•
	Paket A 12RGB	352978		•		•		•			•		•		•		•
<b>Infrarot-Heizstrahler</b>																	
	Paket A 0 4A	 351494						•	•					•	•		•
	Paket A 0 4Z	 351495	•	•	•	•	•	•	•	•	•	•	•	•	•	•	•
<b>Infrarot-Heizstrahler + LED-Beleuchtung warmweiß</b>																	
	Paket A 4LED 4A	 355154						•	•					•	•		•
	Paket A 6LED 4A	350990						•	•					•	•		•
	Paket A 8LED 4A	350980						•	•					•	•		•
	Paket A 4LED 4Z	 355155	•	•	•	•	•	•	•	•	•	•	•	•	•	•	•
	Paket A 6LED 4Z	350991	•	•	•	•	•	•	•	•	•	•	•	•	•	•	•
	Paket A 8LED 4Z	350981	•	•	•	•	•	•	•	•	•	•	•	•	•	•	•
<b>Infrarot-Heizstrahler + LED-Beleuchtung RGB-warmweiß</b>																	
	Paket A 4RGB 4A	 355156						•	•					•	•		•
	Paket A 6RGB 4A	352990						•	•					•	•		•
	Paket A 8RGB 4A	352993						•	•					•	•		•
	Paket A 4RGB 4Z	 355157	•	•	•	•	•	•	•	•	•	•	•	•	•	•	•
	Paket A 6RGB 4Z	352991	•	•	•	•	•	•	•	•	•	•	•	•	•	•	•
	Paket A 8RGB 4Z	352994	•	•	•	•	•	•	•	•	•	•	•	•	•	•	•
<b>Rohrmotor</b>																	
	Paket A 0 M	353015	•	•	•	•	•	•	•	•	•	•	•	•	•	•	•
<b>Rohrmotor + LED-Beleuchtung warmweiß</b>																	
	Paket A 4LED M	350967	•	•	•	•	•	•	•	•	•	•	•	•	•	•	•
	Paket A 6LED M	350968	•	•	•	•	•	•	•	•	•	•	•	•	•	•	•
	Paket A 8LED M	350969	•	•	•	•	•	•	•	•	•	•	•	•	•	•	•
	Paket A 10LED M	350970		•		•		•			•		•		•		•
	Paket A 12LED M	350971		•		•		•			•		•		•		•
<b>Rohrmotor + LED-Beleuchtung RGB-warmweiß</b>																	
	Paket A 4RGB M	352979	•	•	•	•	•	•	•	•	•	•	•	•	•	•	•
	Paket A 6RGB M	352980	•	•	•	•	•	•	•	•	•	•	•	•	•	•	•
	Paket A 8RGB M	352981	•	•	•	•	•	•	•	•	•	•	•	•	•	•	•
	Paket A 10RGB M	352982		•		•		•			•		•		•		•
	Paket A 12RGB M	352983		•		•		•			•		•		•		•

Die Pakete sind nur in Verbindung mit den Befestigungselementen AZ024, AZ120, AZ128, AZ186, AZ194, AZ256, AZ257, AZ258, AZ259 und AZ210 machbar. Für Schirme bis 30 m<sup>2</sup> Fläche empfehlen wir 4 Leuchten und 4 Heizstrahler. Heizung und Motor sind nicht kombinierbar.

	Artikel-Nr.	3,0 x 3,0 m	3,5 x 3,5 m 8-Teiler	3,5 x 3,5 m 12-Teiler	4,0 x 4,0 m 8-Teiler	4,0 x 4,0 m 12-Teiler	4,5 x 4,5 m 8-Teiler	4,5 x 4,5 m 12-Teiler	5,0 x 5,0 m 8-Teiler	5,0 x 5,0 m 12-Teiler	5,5 x 5,5 m 8-Teiler	5,5 x 5,5 m 12-Teiler	6,0 x 6,0 m 8-Teiler	6,0 x 6,0 m 12-Teiler	6,5 x 6,5 m	7,0 x 7,0 m
<b>LED-Beleuchtung warmweiß</b>																
	Paket A 4LED	350962	•	•	•	•	•	•	•	•	•	•	•	•	•	•
	Paket A 6LED	350989	•	•	•	•	•	•	•	•	•	•	•	•	•	•
	Paket A 8LED	350964	•	•	•	•	•	•	•	•	•	•	•	•	•	•
	Paket A 10LED	350965			•	•		•		•		•		•	•	•
	Paket A 12LED	350966			•	•		•		•		•		•	•	•
<b>LED-Beleuchtung RGB-warmweiß</b>																
	Paket A 4RGB	352974	•	•	•	•	•	•	•	•	•	•	•	•	•	•
	Paket A 6RGB	352975	•	•	•	•	•	•	•	•	•	•	•	•	•	•
	Paket A 8RGB	352976	•	•	•	•	•	•	•	•	•	•	•	•	•	•
	Paket A 10RGB	352977			•	•		•		•		•		•	•	•
	Paket A 12RGB	352978			•	•		•		•		•		•	•	•
<b>Infrarot-Heizstrahler</b>																
	Paket A 0 4A	 351494								•	•	•	•	•	•	•
	Paket A 0 4Z	 351495	•	•	•	•	•	•	•	•	•	•	•	•	•	•
<b>Infrarot-Heizstrahler + LED-Beleuchtung warmweiß</b>																
	Paket A 4LED 4A	 355154								•	•	•	•	•	•	•
	Paket A 6LED 4A	350990								•	•	•	•	•	•	•
	Paket A 8LED 4A	350980								•	•	•	•	•	•	•
	Paket A 4LED 4Z	 355155	•	•	•	•	•	•	•	•	•	•	•	•	•	•
	Paket A 6LED 4Z	350991	•	•	•	•	•	•	•	•	•	•	•	•	•	•
	Paket A 8LED 4Z	350981	•	•	•	•	•	•	•	•	•	•	•	•	•	•
<b>Infrarot-Heizstrahler + LED-Beleuchtung RGB-warmweiß</b>																
	Paket A 4RGB 4A	 355156								•	•	•	•	•	•	•
	Paket A 6RGB 4A	352990								•	•	•	•	•	•	•
	Paket A 8RGB 4A	352993								•	•	•	•	•	•	•
	Paket A 4RGB 4Z	 355157	•	•	•	•	•	•	•	•	•	•	•	•	•	•
	Paket A 6RGB 4Z	352991	•	•	•	•	•	•	•	•	•	•	•	•	•	•
	Paket A 8RGB 4Z	352994	•	•	•	•	•	•	•	•	•	•	•	•	•	•
<b>Rohrmotor</b>																
	Paket A 0 M	353015	•	•	•	•	•	•	•	•	•	•	•	•	•	•
<b>Rohrmotor + LED-Beleuchtung warmweiß</b>																
	Paket A 4LED M	350967	•	•	•	•	•	•	•	•	•	•	•	•	•	•
	Paket A 6LED M	350968	•	•	•	•	•	•	•	•	•	•	•	•	•	•
	Paket A 8LED M	350969	•	•	•	•	•	•	•	•	•	•	•	•	•	•
	Paket A 10LED M	350970			•	•		•		•		•		•	•	•
	Paket A 12LED M	350971			•	•		•		•		•		•	•	•
<b>Rohrmotor + LED-Beleuchtung RGB-warmweiß</b>																
	Paket A 4RGB M	352979	•	•	•	•	•	•	•	•	•	•	•	•	•	•
	Paket A 6RGB M	352980	•	•	•	•	•	•	•	•	•	•	•	•	•	•
	Paket A 8RGB M	352981	•	•	•	•	•	•	•	•	•	•	•	•	•	•
	Paket A 10RGB M	352982			•	•		•		•		•		•	•	•
	Paket A 12RGB M	352983			•	•		•		•		•		•	•	•

	Artikel-Nr.	3,0 x 4,0 m	3,0 x 6,0 m	3,5 x 5,0 m	3,5 x 5,5 m	3,5 x 7,0 m	3,5 x 7,5 m	4,0 x 4,5 m	4,0 x 5,0 m	4,0 x 6,0 m	4,0 x 7,0 m	4,0 x 8,0 m	4,5 x 5,0 m	4,5 x 5,5 m	4,5 x 6,0 m	4,5 x 7,5 m	5,0 x 5,85 m
---	-------------	-------------	-------------	-------------	-------------	-------------	-------------	-------------	-------------	-------------	-------------	-------------	-------------	-------------	-------------	-------------	--------------



**LED-Beleuchtung warmweiß**

Paket A 4LED	350962	•	•	•	•	•	•	•	•	•	•	•	•	•	•	•	•
Paket A 6LED	350989	•	•	•	•	•	•	•	•	•	•	•	•	•	•	•	•
Paket A 8LED	350964	•	•	•	•	•	•	•	•	•	•	•	•	•	•	•	•
Paket A 10LED	350965	•	•	•	•	•	•	•	•	•	•	•	•	•	•	•	•
Paket A 12LED	350966												•	•	•		•



**LED-Beleuchtung RGB-warmweiß**

Paket A 4RGB	352974	•	•	•	•	•	•	•	•	•	•	•	•	•	•	•	•
Paket A 6RGB	352975	•	•	•	•	•	•	•	•	•	•	•	•	•	•	•	•
Paket A 8RGB	352976	•	•	•	•	•	•	•	•	•	•	•	•	•	•	•	•
Paket A 10RGB	352977	•	•	•	•	•	•	•	•	•	•	•	•	•	•	•	•
Paket A 12RGB	352978												•	•	•		•



**Infrarot-Heizstrahler**

Paket A 0 4A	 351494				•		•		•	•	•		•	•	•	•	
Paket A 0 4Z	 351495		•	•	•	•	•	•	•	•	•	•	•	•	•	•	•

**Infrarot-Heizstrahler + LED-Beleuchtung warmweiß**

Paket A 4LED 4A	 355154				•		•		•	•	•		•	•	•	•	
Paket A 6LED 4A	350990				•		•		•	•	•		•	•	•	•	
Paket A 8LED 4A	350980				•		•		•	•	•		•	•	•	•	
Paket A 4LED 4Z	 355155		•	•	•	•	•	•	•	•	•	•	•	•	•	•	•
Paket A 6LED 4Z	350991		•	•	•	•	•	•	•	•	•	•	•	•	•	•	•
Paket A 8LED 4Z	350981		•	•	•	•	•	•	•	•	•	•	•	•	•	•	•

**Infrarot-Heizstrahler + LED-Beleuchtung RGB-warmweiß**

Paket A 4RGB 4A	 355156				•		•		•	•	•		•	•	•	•	
Paket A 6RGB 4A	352990				•		•		•	•	•		•	•	•	•	
Paket A 8RGB 4A	352993				•		•		•	•	•		•	•	•	•	
Paket A 4RGB 4Z	 355157		•	•	•	•	•	•	•	•	•	•	•	•	•	•	•
Paket A 6RGB 4Z	352991		•	•	•	•	•	•	•	•	•	•	•	•	•	•	•
Paket A 8RGB 4Z	352994		•	•	•	•	•	•	•	•	•	•	•	•	•	•	•

**Rohrmotor**

Paket A 0 M	353015	•	•	•	•	•	•	•	•	•	•	•	•	•	•	•	•
-------------	--------	---	---	---	---	---	---	---	---	---	---	---	---	---	---	---	---

**Rohrmotor + LED-Beleuchtung warmweiß**

Paket A 4LED M	350967	•	•	•	•	•	•	•	•	•	•	•	•	•	•	•	•
Paket A 6LED M	350968	•	•	•	•	•	•	•	•	•	•	•	•	•	•	•	•
Paket A 8LED M	350969	•	•	•	•	•	•	•	•	•	•	•	•	•	•	•	•
Paket A 10LED M	350970	•	•	•	•	•	•	•	•	•	•	•	•	•	•	•	•
Paket A 12LED M	350971												•	•	•		•

**Rohrmotor + LED-Beleuchtung RGB-warmweiß**

Paket A 4RGB M	352979	•	•	•	•	•	•	•	•	•	•	•	•	•	•	•	•
Paket A 6RGB M	352980	•	•	•	•	•	•	•	•	•	•	•	•	•	•	•	•
Paket A 8RGB M	352981	•	•	•	•	•	•	•	•	•	•	•	•	•	•	•	•
Paket A 10RGB M	352982	•	•	•	•	•	•	•	•	•	•	•	•	•	•	•	•
Paket A 12RGB M	352983												•	•	•		•

	Artikel-Nr.	5,0 x 7,5 m	5,5 x 6,0 m	6,0 x 7,0 m	6,0 x 8,0 m	7,0 x 8,0 m
---	-------------	-------------	-------------	-------------	-------------	-------------



LED-Beleuchtung warmweiß						
Paket A 4LED	350962	•	•	•	•	•
Paket A 6LED	350989	•	•	•	•	•
Paket A 8LED	350964	•	•	•	•	•
Paket A 10LED	350965	•	•	•	•	•
Paket A 12LED	350966		•	•	•	•



LED-Beleuchtung RGB-warmweiß						
Paket A 4RGB	352974	•	•	•	•	•
Paket A 6RGB	352975	•	•	•	•	•
Paket A 8RGB	352976	•	•	•	•	•
Paket A 10RGB	352977	•	•	•	•	•
Paket A 12RGB	352978		•	•	•	•



Infrarot-Heizstrahler						
Paket A 0 4A	 351494	•	•	•	•	•
Paket A 0 4Z	 351495	•	•	•	•	•



Infrarot-Heizstrahler + LED-Beleuchtung warmweiß						
Paket A 4LED 4A	 355154	•	•	•	•	•
Paket A 6LED 4A	350990	•	•	•	•	•
Paket A 8LED 4A	350980	•	•	•	•	•
Paket A 4LED 4Z	 355155	•	•	•	•	•
Paket A 6LED 4Z	350991	•	•	•	•	•
Paket A 8LED 4Z	350981	•	•	•	•	•



Infrarot-Heizstrahler + LED-Beleuchtung RGB-warmweiß						
Paket A 4RGB 4A	 355156	•	•	•	•	•
Paket A 6RGB 4A	352990	•	•	•	•	•
Paket A 8RGB 4A	352993	•	•	•	•	•
Paket A 4RGB 4Z	 355157	•	•	•	•	•
Paket A 6RGB 4Z	352991	•	•	•	•	•
Paket A 8RGB 4Z	352994	•	•	•	•	•



Rohrmotor						
Paket A 0 M	353015	•	•	•	•	•



Rohrmotor + LED-Beleuchtung warmweiß						
Paket A 4LED M	350967	•	•	•	•	•
Paket A 6LED M	350968	•	•	•	•	•
Paket A 8LED M	350969	•	•	•	•	•
Paket A 10LED M	350970	•	•	•	•	•
Paket A 12LED M	350971		•	•	•	•



Rohrmotor + LED-Beleuchtung RGB-warmweiß						
Paket A 4RGB M	352979	•	•	•	•	•
Paket A 6RGB M	352980	•	•	•	•	•
Paket A 8RGB M	352981	•	•	•	•	•
Paket A 10RGB M	352982	•	•	•	•	•
Paket A 12RGB M	352983		•	•	•	•

## LED-Beleuchtung warmweiß



Um die LED-Leiste warmweiß per Smartphone oder Funksender zu dimmen, bestellen Sie den Bluetooth-Funkdimmer Artikel-Nr. 352888 sowie ggfs. den Bluetooth-Funksender Artikel-Nr. 352890, siehe Seite 210.

Diese Pakete sind kombinierbar mit maximal einer der folgenden Optionen:

- USB-Ladestation
- Lautsprecher

### Paket A 4LED Artikel-Nr. 350962

230 V-Anschluss: Schaltplan: [may.ag/plan353304.pdf](http://may.ag/plan353304.pdf)

Paket beinhaltet:	Stück	Artikel-Nr.
W-MAY-Steckverbindung 3-polig	1	352422
Stromzufuhr durch Schirmmast	1	354522
Stromverteilergehäuse	1	350932
6-er Netzteil, im Schirm integriert	1	351920
<b>LED-Leiste warmweiß, ohne Punktoptik</b>	<b>4</b>	<b>352187</b>

### Paket A 6LED Artikel-Nr. 350989

230 V-Anschluss: Schaltplan: [may.ag/plan353304.pdf](http://may.ag/plan353304.pdf)

Paket beinhaltet:	Stück	Artikel-Nr.
W-MAY-Steckverbindung 3-polig	1	352422
Stromzufuhr durch Schirmmast	1	354522
Stromverteilergehäuse	1	350932
6-er Netzteil, im Schirm integriert	1	351920
<b>LED-Leiste warmweiß, ohne Punktoptik</b>	<b>6</b>	<b>352187</b>

### Paket A 8LED Artikel-Nr. 350964

12 V-Anschluss: Schaltplan: [may.ag/plan353305.pdf](http://may.ag/plan353305.pdf)

Paket beinhaltet:	Stück	Artikel-Nr.
W-MAY-Steckverbindung 3-polig	1	352422
Stromzufuhr durch Schirmmast	1	354520
Stromverteilergehäuse	1	350932
25-er Netzteil, am/im Haus montiert	1	358192
<b>LED-Leiste warmweiß, ohne Punktoptik</b>	<b>8</b>	<b>352187</b>

### Paket A 10LED Artikel-Nr. 350965

12 V-Anschluss: Schaltplan: [may.ag/plan353305.pdf](http://may.ag/plan353305.pdf)

Paket beinhaltet:	Stück	Artikel-Nr.
W-MAY-Steckverbindung 3-polig	1	352422
Stromzufuhr durch Schirmmast	1	354520
Stromverteilergehäuse	1	350932
25-er Netzteil, am/im Haus montiert	1	358192
<b>LED-Leiste warmweiß, ohne Punktoptik</b>	<b>10</b>	<b>352187</b>

### Paket A 12LED Artikel-Nr. 350966

12 V-Anschluss: Schaltplan: [may.ag/plan353305.pdf](http://may.ag/plan353305.pdf)

Paket beinhaltet:	Stück	Artikel-Nr.
W-MAY-Steckverbindung 3-polig	1	352422
Stromzufuhr durch Schirmmast	1	354520
Stromverteilergehäuse	1	350932
25-er Netzteil, am/im Haus montiert	1	358192
<b>LED-Leiste warmweiß, ohne Punktoptik</b>	<b>12</b>	<b>352187</b>

## LED-Beleuchtung RGB-ww (farbig & warmweiß)



LED-Leiste RGB-ww  
(farbig und warmweiß):  
Informationen zur Farbsteuerung und  
Dimmung per Smartphone oder  
Bluetooth-Funksender  
Artikel-Nr. 352890, siehe Seite 210.

Diese Pakete sind kombinierbar mit  
maximal einer der folgenden Optionen:

- USB-Ladestation
- Lautsprecher

### Paket A 4RGB Artikel-Nr. 352974

230 V-Anschluss: Schaltplan: [may.ag/plan353304.pdf](http://may.ag/plan353304.pdf)

Paket beinhaltet:	Stück	Artikel-Nr.
W-MAY-Steckverbindung 3-polig	1	352422
Stromzufuhr durch Schirmmast	1	354522
Stromverteilergehäuse	1	350932
6-er Netzteil, im Schirm integriert	1	351920
Bluetooth-Funkdimmer	1	352888
<b>LED-Leiste RGB-ww (farbig und warmweiß)</b>	<b>4</b>	<b>353925</b>

### Paket A 6RGB Artikel-Nr. 352975

230 V-Anschluss: Schaltplan: [may.ag/plan353304.pdf](http://may.ag/plan353304.pdf)

Paket beinhaltet:	Stück	Artikel-Nr.
W-MAY-Steckverbindung 3-polig	1	352422
Stromzufuhr durch Schirmmast	1	354522
Stromverteilergehäuse	1	350932
6-er Netzteil, im Schirm integriert	1	351920
Bluetooth-Funkdimmer	1	352888
<b>LED-Leiste RGB-ww (farbig und warmweiß)</b>	<b>6</b>	<b>353925</b>

### Paket A 8RGB Artikel-Nr. 352976

12 V-Anschluss: Schaltplan: [may.ag/plan353305.pdf](http://may.ag/plan353305.pdf)

Paket beinhaltet:	Stück	Artikel-Nr.
W-MAY-Steckverbindung 3-polig	1	352422
Stromzufuhr durch Schirmmast	1	354522
Stromverteilergehäuse	1	350932
25-er Netzteil, am/im Haus montiert	1	358192
Bluetooth-Funkdimmer	1	352888
<b>LED-Leiste RGB-ww (farbig und warmweiß)</b>	<b>8</b>	<b>353925</b>

### Paket A 10RGB Artikel-Nr. 352977

12 V-Anschluss: Schaltplan: [may.ag/plan353305.pdf](http://may.ag/plan353305.pdf)

Paket beinhaltet:	Stück	Artikel-Nr.
W-MAY-Steckverbindung 3-polig	1	352422
Stromzufuhr durch Schirmmast	1	354520
Stromverteilergehäuse	1	350932
25-er Netzteil, am/im Haus montiert	1	358192
Bluetooth-Funkdimmer	1	352888
<b>LED-Leiste RGB-ww (farbig und warmweiß)</b>	<b>10</b>	<b>353925</b>

## Infrarot-Heizstrahler



Diese Pakete werden im Standard fest mit dem Erdkabel verbunden. Alternativ kann die Steckverbindung Artikel-Nr. 200581 eingesetzt werden.

Diese Pakete sind kombinierbar mit maximal einer der folgenden Optionen:

- USB-Ladestation
- Lautsprecher
- Zeitschalter

### Paket A 12RGB Artikel-Nr. 352978

12 V-Anschluss: Schaltplan: [may.ag/plan353305.pdf](http://may.ag/plan353305.pdf)

Paket beinhaltet:	Stück	Artikel-Nr.
W-MAY-Steckverbindung 3-polig	1	352422
Stromzufuhr durch Schirmmast	1	354520
Stromverteilergehäuse	1	350932
25-er Netzteil, am/im Haus montiert	1	358192
Bluetooth-Funkdimmer	1	352888
<b>LED-Leiste RGB-ww (farbig und warmweiß)</b>	<b>12</b>	<b>353925</b>

### Paket A 0 4A Artikel-Nr. 351494

400 V-Anschluss: Schaltplan: [may.ag/plan353313.pdf](http://may.ag/plan353313.pdf)

Paket beinhaltet:	Stück	Artikel-Nr.
Stromzufuhr durch Schirmmast	1	354526
Stromverteilergehäuse	1	200566
Automatischer Wiedereinschaltenschutz	1	202051
Verkabelung, lang (nur an Diagonalspeichen möglich)	4	200579
Drehhalter	4	200577
<b>Infrarot-Heizstrahler (RAL 9010 oder 9006)</b>	<b>4</b>	<b>200430</b>

### Paket A 0 4Z Artikel-Nr. 351495

400 V-Anschluss: Schaltplan: [may.ag/plan353313.pdf](http://may.ag/plan353313.pdf)

Paket beinhaltet:	Stück	Artikel-Nr.
Stromzufuhr durch Schirmmast	1	354526
Stromverteilergehäuse	1	200566
Automatischer Wiedereinschaltenschutz	1	202051
Verkabelung, kurz (Position bitte angeben)	4	200585
Schwenkstrebe	4	200578
<b>Infrarot-Heizstrahler (RAL 9010 oder 9006)</b>	<b>4</b>	<b>200430</b>



## Infrarot-Heizstrahler + LED-Beleuchtung warmweiß



Diese Pakete werden im Standard fest mit dem Erdkabel verbunden. Alternativ kann die Steckverbindung Artikel-Nr. 200581 (400 V) mit der H1-Steckverbindung Artikel-Nr. 350931 (12 V) eingesetzt werden.

Um die LED-Leiste warmweiß per Smartphone oder Funksender zu dimmen, bestellen Sie den Bluetooth-Funkdimmer Artikel-Nr. 352888 sowie ggfs. den Bluetooth-Funksender Artikel-Nr. 352890, siehe Seite 210.

Diese Pakete sind kombinierbar mit maximal einer der folgenden Optionen:

- USB-Ladestation
- Lautsprecher (jedoch nicht mit den Paketen „12 V + 400 V-Anschluss“)
- Zeitschalter



Paket A 6LED 4A

### Paket A 4LED 4A Artikel-Nr. 355154

400 V-Anschluss: Schaltplan: [may.ag/plan353310.pdf](http://may.ag/plan353310.pdf)

Paket beinhaltet:	Stück	Artikel-Nr.
Stromzufuhr durch Schirmmast	1	354526
Stromverteilergehäuse	1	200566
Automatischer Wiedereinschaltenschutz	1	202051
Verkabelung, lang (nur an Diagonalspeichen möglich)	4	200579
Drehhalter	4	200577
<b>Infrarot-Heizstrahler (RAL 9010 oder 9006)</b>	<b>4</b>	<b>200430</b>
6-er Netzteil, im Schirm integriert	1	351920
<b>LED-Leiste warmweiß, ohne Punktoptik</b>	<b>4</b>	<b>352187</b>

### Paket A 6LED 4A Artikel-Nr. 350990

400 V-Anschluss: Schaltplan: [may.ag/plan353310.pdf](http://may.ag/plan353310.pdf)

Paket beinhaltet:	Stück	Artikel-Nr.
Stromzufuhr durch Schirmmast	1	354526
Stromverteilergehäuse	1	200566
Automatischer Wiedereinschaltenschutz	1	202051
Verkabelung, lang (nur an Diagonalspeichen möglich)	4	200579
Drehhalter	4	200577
<b>Infrarot-Heizstrahler (RAL 9010 oder 9006)</b>	<b>4</b>	<b>200430</b>
6-er Netzteil, im Schirm integriert	1	351920
<b>LED-Leiste warmweiß, ohne Punktoptik</b>	<b>6</b>	<b>352187</b>

### Paket A 8LED 4A Artikel-Nr. 350980

12 V + 400 V-Anschluss: Schaltplan: [may.ag/plan353318.pdf](http://may.ag/plan353318.pdf)

Paket beinhaltet:	Stück	Artikel-Nr.
Stromzufuhr durch Schirmmast	1	354527
Stromverteilergehäuse	1	200566
Automatischer Wiedereinschaltenschutz	1	202051
Verkabelung, lang (nur an Diagonalspeichen möglich)	4	200579
Drehhalter	4	200577
<b>Infrarot-Heizstrahler (RAL 9010 oder 9006)</b>	<b>4</b>	<b>200430</b>
25-er Netzteil, am/im Haus montiert	1	358192
<b>LED-Leiste warmweiß, ohne Punktoptik</b>	<b>8</b>	<b>352187</b>

### Paket A 4LED 4Z Artikel-Nr. 355155

400 V-Anschluss: Schaltplan: [may.ag/plan353310.pdf](http://may.ag/plan353310.pdf)

Paket beinhaltet:	Stück	Artikel-Nr.
Stromzufuhr durch Schirmmast	1	354526
Stromverteilergehäuse	1	200566
Automatischer Wiedereinschaltenschutz	1	202051
Verkabelung, kurz (Position bitte angeben)	4	200585
Schwenkstrebe	4	200578
<b>Infrarot-Heizstrahler (RAL 9010 oder 9006)</b>	<b>4</b>	<b>200430</b>
6-er Netzteil, im Schirm integriert	1	351920
<b>LED-Leiste warmweiß, ohne Punktoptik</b>	<b>4</b>	<b>352187</b>

### **Paket A 6LED 4Z** Artikel-Nr. 350991

400 V-Anschluss: Schaltplan: [may.ag/plan353310.pdf](http://may.ag/plan353310.pdf)

Paket beinhaltet:	Stück	Artikel-Nr.
Stromzufuhr durch Schirmmast	1	354526
Stromverteilergehäuse	1	200566
Automatischer Wiedereinschaltenschutz	1	202051
Verkabelung, kurz (Position bitte angeben)	4	200585
Schwenkstrebe	4	200578
<b>Infrarot-Heizstrahler (RAL 9010 oder 9006)</b>	<b>4</b>	<b>200430</b>
6-er Netzteil, im Schirm integriert	1	351920
<b>LED-Leiste warmweiß, ohne Punktoptik</b>	<b>6</b>	<b>352187</b>

### **Paket A 8LED 4Z** Artikel-Nr. 350981

12 V + 400 V-Anschluss: Schaltplan: [may.ag/plan353318.pdf](http://may.ag/plan353318.pdf)

Paket beinhaltet:	Stück	Artikel-Nr.
Stromzufuhr durch Schirmmast	1	354527
Stromverteilergehäuse	1	200566
Automatischer Wiedereinschaltenschutz	1	202051
Verkabelung, kurz (Position bitte angeben)	4	200585
Schwenkstrebe	4	200578
<b>Infrarot-Heizstrahler (RAL 9010 oder 9006)</b>	<b>4</b>	<b>200430</b>
25-er Netzteil, am/im Haus montiert	1	358192
<b>LED-Leiste warmweiß, ohne Punktoptik</b>	<b>8</b>	<b>352187</b>

## Infrarot-Heizstrahler + LED-Beleuchtung RGB-ww (farbig & warmweiß)



Diese Pakete werden im Standard fest mit dem Erdkabel verbunden.

Alternativ kann die Steckverbindung Artikel-Nr. 200581 (400 V) mit der H1-Steckverbindung Artikel-Nr. 350931 (12 V) eingesetzt werden.

LED-Leiste RGB-ww (farbig und warmweiß):  
Informationen zur Farbsteuerung und Dimmung per Smartphone oder Bluetooth-Funksender Artikel-Nr. 352890, siehe Seite 210.

Diese Pakete sind kombinierbar mit maximal einer der folgenden Optionen:

- USB-Ladestation
- Lautsprecher (jedoch nicht mit den Paketen „12 V + 400 V-Anschluss“)
- Zeitschalter Lautsprecher sind jedoch nicht kompatibel mit den Paketen mit „12 V + 400 V-Anschluss“.

### Paket A 4RGB 4A Artikel-Nr. 355156

400 V-Anschluss: Schaltplan: [may.ag/plan353310.pdf](http://may.ag/plan353310.pdf)

Paket beinhaltet:	Stück	Artikel-Nr.
Stromzufuhr durch Schirmmast	1	354526
Stromverteilergehäuse	1	200566
Automatischer Wiedereinschaltenschutz	1	202051
Verkabelung, lang (nur an Diagonalspeichen möglich)	4	200579
Drehhalter	4	200577
<b>Infrarot-Heizstrahler (RAL 9010 oder 9006)</b>	<b>4</b>	<b>200430</b>
6-er Netzteil, im Schirm integriert	1	351920
Bluetooth-Funkdimmer	1	352888
<b>LED-Leiste RGB-ww (farbig und warmweiß)</b>	<b>4</b>	<b>353925</b>

### Paket A 6RGB 4A Artikel-Nr. 352990

400 V-Anschluss: Schaltplan: [may.ag/plan353310.pdf](http://may.ag/plan353310.pdf)

Paket beinhaltet:	Stück	Artikel-Nr.
Stromzufuhr durch Schirmmast	1	354526
Stromverteilergehäuse	1	200566
Automatischer Wiedereinschaltenschutz	1	202051
Verkabelung, lang (nur an Diagonalspeichen möglich)	4	200579
Drehhalter	4	200577
<b>Infrarot-Heizstrahler (RAL 9010 oder 9006)</b>	<b>4</b>	<b>200430</b>
6-er Netzteil, im Schirm integriert	1	351920
Bluetooth-Funkdimmer	1	352888
<b>LED-Leiste RGB-ww (farbig und warmweiß)</b>	<b>6</b>	<b>353925</b>

### Paket A 8RGB 4A Artikel-Nr. 352993

12 V + 400 V-Anschluss: Schaltplan: [may.ag/plan353318.pdf](http://may.ag/plan353318.pdf)

Paket beinhaltet:	Stück	Artikel-Nr.
Stromzufuhr durch Schirmmast	1	354527
Stromverteilergehäuse	1	200566
Automatischer Wiedereinschaltenschutz	1	202051
Verkabelung, lang (nur an Diagonalspeichen möglich)	4	200579
Drehhalter	4	200577
<b>Infrarot-Heizstrahler (RAL 9010 oder 9006)</b>	<b>4</b>	<b>200430</b>
25-er Netzteil, am/im Haus montiert	1	358192
Bluetooth-Funkdimmer	1	352888
<b>LED-Leiste RGB-ww (farbig und warmweiß)</b>	<b>8</b>	<b>353925</b>

### Paket A 4RGB 4Z Artikel-Nr. 355157

400 V-Anschluss: Schaltplan: [may.ag/plan353310.pdf](http://may.ag/plan353310.pdf)

Paket beinhaltet:	Stück	Artikel-Nr.
Stromzufuhr durch Schirmmast	1	354526
Stromverteilergehäuse	1	200566
Automatischer Wiedereinschaltenschutz	1	202051
Verkabelung, kurz (Position angeben)	4	200585
Schwenkstrebe	4	200578
<b>Infrarot-Heizstrahler (RAL 9010 oder 9006)</b>	<b>4</b>	<b>200430</b>
6-er Netzteil, im Schirm integriert	1	351920
Bluetooth-Funkdimmer	1	352888
<b>LED-Leiste RGB-ww (farbig und warmweiß)</b>	<b>4</b>	<b>353925</b>

### **Paket A 6RGB 4Z** Artikel-Nr. 352991

400 V-Anschluss: Schaltplan: [may.ag/plan353310.pdf](http://may.ag/plan353310.pdf)

Paket beinhaltet:	Stück	Artikel-Nr.
Stromzufuhr durch Schirmmast	1	350526
Stromverteilergehäuse	1	200566
Automatischer Wiedereinschaltenschutz	1	202051
Verkabelung, kurz (Position angeben)	4	200585
Schwenkstrebe	4	200578
<b>Infrarot-Heizstrahler (RAL 9010 oder 9006)</b>	<b>4</b>	<b>200430</b>
6-er Netzteil, im Schirm integriert	1	351920
Bluetooth-Funkdimmer	1	352888
<b>LED-Leiste RGB-ww (farbig und warmweiß)</b>	<b>6</b>	<b>353925</b>

### **Paket A 8RGB 4Z** Artikel-Nr. 352994

12 V + 400 V-Anschluss: Schaltplan: [may.ag/plan353318.pdf](http://may.ag/plan353318.pdf)

Paket beinhaltet:	Stück	Artikel-Nr.
Stromzufuhr durch Schirmmast	1	354527
Stromverteilergehäuse	1	200566
Automatischer Wiedereinschaltenschutz	1	202051
Verkabelung, kurz (Position angeben)	4	200585
Schwenkstrebe	4	200578
<b>Infrarot-Heizstrahler (RAL 9010 oder 9006)</b>	<b>4</b>	<b>200430</b>
25-er Netzteil, am/im Haus montiert	1	358192
Bluetooth-Funkdimmer	1	352888
<b>LED-Leiste RGB-ww (farbig und warmweiß)</b>	<b>8</b>	<b>353925</b>

## **Rohrmotor**



Der Funksender ist separat zu bestellen, siehe Seite 174.

### **Paket A 0 M** Artikel-Nr. 353015

230 V-Anschluss: Schaltplan: [may.ag/plan353320.pdf](http://may.ag/plan353320.pdf)

Paket beinhaltet:	Stück	Artikel-Nr.
W-MAY-Steckverbindung 3-polig	1	352422
<b>Rohrmotor (Funk)</b>	<b>1</b>	<b>202112</b>
Stromverteilergehäuse	1	350932

## Rohrmotor + LED-Beleuchtung warmweiß



Rohrmotor: Der Funksender ist separat zu bestellen, siehe Seite 174.

Um die LED-Leiste warmweiß per Smartphone oder Funksender zu dimmen, bestellen Sie den Bluetooth-Funkdimmer Artikel-Nr. 352888 sowie ggfs. den Bluetooth-Funksender Artikel-Nr. 352890, siehe Seite 210.

### Paket A 4LED M Artikel-Nr. 350967

12 V + 230 V-Anschluss: Schaltplan: [may.ag/plan353306.pdf](http://may.ag/plan353306.pdf)

Paket beinhaltet:	Stück	Artikel-Nr.
W-MAY-Steckverbindung 3-polig	1	352422
H1-MAY-Steckverbindung	1	350931
Stromzufuhr durch Schirmmast	1	354523
Stromverteilergehäuse	1	350932
6-er Netzteil, am/im Haus montiert	1	351920
<b>LED-Leiste warmweiß, ohne Punktoptik</b>	<b>4</b>	<b>352187</b>
<b>Rohrmotor (Funk)</b>	<b>1</b>	<b>202112</b>

### Paket A 6LED M Artikel-Nr. 350968

12 V + 230 V-Anschluss: Schaltplan: [may.ag/plan353306.pdf](http://may.ag/plan353306.pdf)

Paket beinhaltet:	Stück	Artikel-Nr.
W-MAY-Steckverbindung 3-polig	1	352422
H1-MAY-Steckverbindung	1	350931
Stromzufuhr durch Schirmmast	1	354523
Stromverteilergehäuse	1	350932
6-er Netzteil, am/im Haus montiert	1	351920
<b>LED-Leiste warmweiß, ohne Punktoptik</b>	<b>6</b>	<b>352187</b>
<b>Rohrmotor (Funk)</b>	<b>1</b>	<b>202112</b>

### Paket A 8LED M Artikel-Nr. 350969

12 V + 230 V-Anschluss: Schaltplan: [may.ag/plan353306.pdf](http://may.ag/plan353306.pdf)

Paket beinhaltet:	Stück	Artikel-Nr.
W-MAY-Steckverbindung 3-polig	1	352422
H1-MAY-Steckverbindung	1	350931
Stromzufuhr durch Schirmmast	1	354523
Stromverteilergehäuse	1	350932
25-er Netzteil, am/im Haus montiert	1	358192
<b>LED-Leiste warmweiß, ohne Punktoptik</b>	<b>8</b>	<b>352187</b>
<b>Rohrmotor (Funk)</b>	<b>1</b>	<b>202112</b>

### Paket A 10LED M Artikel-Nr. 350970

12 V + 230 V-Anschluss: Schaltplan: [may.ag/plan353307.pdf](http://may.ag/plan353307.pdf)

Paket beinhaltet:	Stück	Artikel-Nr.
W-MAY-Steckverbindung 3-polig	1	352422
H1-MAY-Steckverbindung	1	350931
Stromzufuhr durch Schirmmast	1	354523
Stromverteilergehäuse	1	350932
25-er Netzteil, am/im Haus montiert	1	358192
<b>LED-Leiste warmweiß, ohne Punktoptik</b>	<b>10</b>	<b>352187</b>
<b>Rohrmotor (Funk)</b>	<b>1</b>	<b>202112</b>

## Rohrmotor + LED-Beleuchtung RGB-ww (farbig & warmweiß)



Rohrmotor: Der Funksender ist separat zu bestellen, siehe Seite 174.

LED-Leiste RGB-ww (farbig und warmweiß):  
Informationen zur Farbsteuerung und Dimmung per Smartphone oder Bluetooth-Funksender  
Artikel-Nr. 352890, siehe Seite 210.

### Paket A 12LED M Artikel-Nr. 350971

12 V + 230 V-Anschluss: Schaltplan: [may.ag/plan353307.pdf](http://may.ag/plan353307.pdf)

Paket beinhaltet:	Stück	Artikel-Nr.
W-MAY-Steckverbindung 3-polig	1	352422
H1-MAY-Steckverbindung	1	350931
Stromzufuhr durch Schirmmast	1	354523
Stromverteilergehäuse	1	350932
25-er Netzteil, am/im Haus montiert	1	358192
<b>LED-Leiste warmweiß, ohne Punktoptik</b>	<b>12</b>	<b>352187</b>
<b>Rohrmotor (Funk)</b>	<b>1</b>	<b>202112</b>

### Paket A 4RGB M Artikel-Nr. 352979

12 V + 230 V-Anschluss: Schaltplan: [may.ag/plan353306.pdf](http://may.ag/plan353306.pdf)

Paket beinhaltet:	Stück	Artikel-Nr.
W-MAY-Steckverbindung 3-polig	1	352422
H1-MAY-Steckverbindung	1	350931
Stromzufuhr durch Schirmmast	1	354523
Stromverteilergehäuse	1	350932
6-er Netzteil, am/im Haus montiert	1	351920
Bluetooth-Funkdimmer	1	352888
<b>LED-Leiste RGB-ww (farbig und warmweiß)</b>	<b>4</b>	<b>353925</b>
<b>Rohrmotor (Funk)</b>	<b>1</b>	<b>202112</b>

### Paket A 6RGB M Artikel-Nr. 352980

12 V + 230 V-Anschluss: Schaltplan: [may.ag/plan353306.pdf](http://may.ag/plan353306.pdf)

Paket beinhaltet:	Stück	Artikel-Nr.
W-MAY-Steckverbindung 3-polig	1	352422
H1-MAY-Steckverbindung	1	350931
Stromzufuhr durch Schirmmast	1	354523
Stromverteilergehäuse	1	350932
6-er Netzteil, am/im Haus montiert	1	351920
Bluetooth-Funkdimmer	1	352888
<b>LED-Leiste RGB-ww (farbig und warmweiß)</b>	<b>6</b>	<b>353925</b>
<b>Rohrmotor (Funk)</b>	<b>1</b>	<b>202112</b>

## Paket A 8RGB M Artikel-Nr. 352981

12 V + 230 V-Anschluss: Schaltplan: [may.ag/plan353306.pdf](http://may.ag/plan353306.pdf)

Paket beinhaltet:	Stück	Artikel-Nr.
W-MAY-Steckverbindung 3-polig	1	352422
H1-MAY-Steckverbindung	1	350931
Stromzufuhr durch Schirmmast	1	354523
Stromverteilergehäuse	1	350932
25-er Netzteil, am/im Haus montiert	1	358192
Bluetooth-Funkdimmer	1	352888
<b>LED-Leiste RGB-ww (farbig und warmweiß)</b>	<b>8</b>	<b>353925</b>
<b>Rohrmotor (Funk)</b>	<b>1</b>	<b>202112</b>

## Paket A 10RGB M Artikel-Nr. 352982

12 V + 230 V-Anschluss: Schaltplan: [may.ag/plan353307.pdf](http://may.ag/plan353307.pdf)

Paket beinhaltet:	Stück	Artikel-Nr.
W-MAY-Steckverbindung 3-polig	1	352422
H1-MAY-Steckverbindung	1	350931
Stromzufuhr durch Schirmmast	1	354523
Stromverteilergehäuse	1	350932
25-er Netzteil, am/im Haus montiert	1	358192
Bluetooth-Funkdimmer	1	352888
<b>LED-Leiste RGB-ww (farbig und warmweiß)</b>	<b>10</b>	<b>353925</b>
<b>Rohrmotor (Funk)</b>	<b>1</b>	<b>202112</b>

## Paket A 12RGB M Artikel-Nr. 352983

12 V + 230 V-Anschluss: Schaltplan: [may.ag/plan353307.pdf](http://may.ag/plan353307.pdf)

Paket beinhaltet:	Stück	Artikel-Nr.
W-MAY-Steckverbindung 3-polig	1	352422
H1-MAY-Steckverbindung	1	350931
Stromzufuhr durch Schirmmast	1	354523
Stromverteilergehäuse	1	350932
25-er Netzteil, am/im Haus montiert	1	358192
Bluetooth-Funkdimmer	1	352888
<b>LED-Leiste RGB-ww (farbig und warmweiß)</b>	<b>12</b>	<b>353925</b>
<b>Rohrmotor (Funk)</b>	<b>1</b>	<b>202112</b>

## ALBATROS – mobile Befestigungselemente

### Standrahmen

Rahmengröße 112 × 112 cm, Gesamthöhe 46 cm, Rahmenhöhe **x** = 9 cm, Gewicht ca. 60 kg, feuerverzinkt, serienmäßig abschließbar mit Diebstahlsicherung (nicht bei Schirmen mit Rohrmotor). Passend für XZ49 oder handelsübliche Betonplatten 50 × 50 × 5 cm (an einer Ecke anschneiden).

Artikel-Nr. **AZ111**



### Standrahmen mit Schrägausgleich

inkl. 8 Stellschrauben, Rahmengröße 112 × 112 cm, Gesamthöhe 48 cm, max. 53 cm, Gewicht ca. 63 kg, feuerverzinkt, serienmäßig abschließbar mit Diebstahlsicherung (nicht bei Schirmen mit Rohrmotor). Passend für XZ49 oder handelsübliche Betonplatten 50 × 50 × 5 cm (an einer Ecke anschneiden).

Artikel-Nr. **AZ112**



### Standrahmen mit Füßen

für Transport mit Gabelstapler oder Hubwagen, 8 Stellschrauben ermöglichen zudem einen Schrägausgleich von je 4 cm, Rahmengröße 112 × 112 cm, Fußhöhe **y** = 10 – 14 cm, Gesamthöhe 56 cm, max. 60 cm, Gewicht ca. 63 kg, feuerverzinkt, serienmäßig abschließbar mit Diebstahlsicherung (nicht bei Schirmen mit Rohrmotor). Passend für XZ49 oder handelsübliche Betonplatten 50 × 50 × 5 cm (an einer Ecke anschneiden).

Artikel-Nr. **AZ116**



### Standrahmen mit Klappscharnier

Gesamthöhe wird auftragsbezogen ebenerdig zum Terrassenboden festgelegt, inkl. 8 Stellschrauben, Rahmengröße 112 × 112 cm, Gewicht ca. 74 kg, feuerverzinkt, serienmäßig abschließbar mit Diebstahlsicherung inkl. Abdeckplatte für Winterabdeckung. Passend für XZ49 oder handelsübliche Betonplatten 50 × 50 × 5 cm (an einer Ecke anschneiden). **v** = Durchgangsbohrung für Elektrik Ø 8,5 cm, **x** = 24 cm, **y** = 27,3 cm. Anleitung: [may.ag/AZ210\\_de.pdf](http://may.ag/AZ210_de.pdf)

Artikel-Nr. **AZ210**

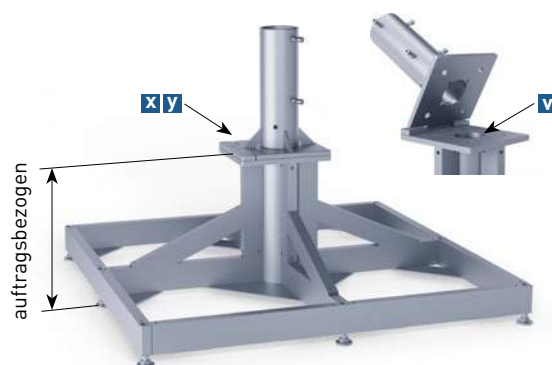



## ALBATROS – mobile Befestigungselemente

### Betonplatten mit angeschnittener Ecke

1 Satz = 4 Stück je 50 × 50 × 5 cm. Angeschnittene Ecke 70 mm × 45°.  
Einzelgewicht ca. 30 kg, Gesamtgewicht ca. 120 kg.

Artikel-Nr. **XZ49**

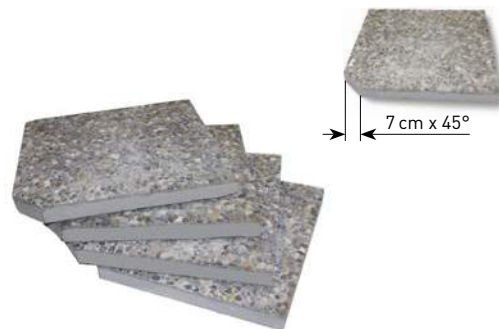

### Stahlplatten mit angeschnittener Ecke

1 Satz = 4 Stahlplatten je 50 × 50 × 1,2 cm. Angeschnittene Ecke  
70 mm × 45°. Einzelgewicht ca. 29 kg, Gesamtgewicht ca. 116 kg.

Artikel-Nr. **XZ51**



## ALBATROS – mobile Befestigungselemente

### Standplatte mit Klappscharnier

1-lagig, 4 Stahlplatten, werden vor Ort zusammengeschaubt, schwerstes Bauteil ca. 63 kg, Grundfläche 147 × 147 cm, Stahlplattendicke **x** = 15 mm, feuerverzinkt, serienmäßig abschließbar mit Diebstahlsicherung. Gewicht ca. 277 kg, **v** = Durchgangsbohrung für Elektrik Ø 8,5 cm. Anleitung: [may.ag/AZ246\\_de.pdf](http://may.ag/AZ246_de.pdf)

Artikel-Nr. **AZ246**



### Standplatte mit Klappscharnier

2-lagig, 8 Stahlplatten, werden vor Ort zusammengeschaubt, schwerstes Bauteil ca. 63 kg, Grundfläche 147 × 147 cm, Stahlplattendicke **x** = 15 mm, Aufbauhöhe 2 Lagen Stahlplatten **y** = 30 mm, feuerverzinkt, serienmäßig abschließbar mit Diebstahlsicherung. Gewicht ca. 526 kg, **v** = Durchgangsbohrung für Elektrik Ø 8,5 cm. Anleitung: [may.ag/AZ247\\_de.pdf](http://may.ag/AZ247_de.pdf)

Artikel-Nr. **AZ247**

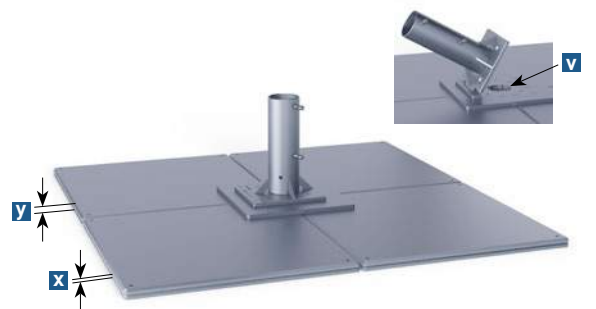

### Standplatte mit Klappscharnier

3-lagig, 12 Stahlplatten, werden vor Ort zusammengeschaubt, schwerstes Bauteil ca. 63 kg, Grundfläche 147 × 147 cm, Stahlplattendicke **x** = 15 mm, Aufbauhöhe 3 Lagen Stahlplatten **y** = 45 mm, feuerverzinkt, serienmäßig abschließbar mit Diebstahlsicherung. Gewicht ca. 775 kg, **v** = Durchgangsbohrung für Elektrik Ø 8,5 cm. Anleitung: [may.ag/AZ248\\_de.pdf](http://may.ag/AZ248_de.pdf)

Artikel-Nr. **AZ248**



### Standplatte mit Klappscharnier

4-lagig, 16 Stahlplatten, werden vor Ort zusammengeschaubt, schwerstes Bauteil ca. 63 kg, Grundfläche 147 × 147 cm, Stahlplattendicke **x** = 15 mm, Aufbauhöhe 4 Lagen Stahlplatten **y** = 60 mm, feuerverzinkt, serienmäßig abschließbar mit Diebstahlsicherung. Gewicht ca. 1024 kg, **v** = Durchgangsbohrung für Elektrik Ø 8,5 cm. Anleitung: [may.ag/AZ249\\_de.pdf](http://may.ag/AZ249_de.pdf)

Artikel-Nr. **AZ249**



### Flanschplatte

mit Langlöcher, passend für AZ246, AZ247, AZ248 und AZ249 um Elektrokabel zwischen den Stahlplatten verlegen zu können.

Artikel-Nr. **357570**



**Antirutschmatten**

1 Satz = 4 Stück, je 73 × 73 cm, passend zu den Stahlplatten der Befestigungselemente AZ246, AZ247, AZ248, AZ249, AZ256, AZ257, AZ258 und AZ259. Erhöht den Reibungskoeffizient zwischen Stahlplatte und Bodenbelag (Holz, Betonplatten, Asphalt), verringert so das Verrutschen bei Wind. Farbe schwarz, **x** = 3 mm.



Artikel-Nr. **352789**



ALBATROS 6,0 × 6,0 m  
MayTex-Acryl SA 314 014 mandarin

### Betonständer 995 kg für Schirme ohne Elektrik

Formschöner Betonständer für alle Standorte, an denen keine stationäre Installation möglich ist. Die glatte Sichtbeton-Oberfläche kann als Sitzfläche verwendet, oder optisch passend zum Inventar vom örtlichen Schreiner überbaut werden. Praktische Aussparungen ermöglichen den Transport mit einem Gabelstapler oder Hubwagen. 4 Stellschrauben bieten einen Schrägausgleich von 4 cm Höhenunterschied,  $y = 4,5 - 8,5$  cm. Betonhöhe  $x = 47,5$  cm,  $z = 7$  cm, Gesamthöhe min. 88 cm, max. 92 cm, Grundfläche  $110 \times 110$  cm. Inklusive Bewehrung.

Da der ALBATROS-Schirmmast auf der Oberfläche des Betonständers aufsteht, erhöhen sich alle Höhenangaben um min. 48,5 cm, max. 52,5 cm. Das genaue Maß kann durch 4 Stellschrauben individuell eingestellt werden.

Hülsen-Oberteil: Einbetonierter Ankerfuß AZ120 mit Klappscharnier, ist im Lieferumfang enthalten, feuerverzinkt, serienmäßig abschließbar mit Diebstahlsicherung, ohne Abdeckplatte für Winterabdeckung.

Der Schirm benötigt min. 60 cm Bodenfreiheit (Maß F aus Katalog), damit die Speichenenden beim Abklappen während der Montage nicht vom Betonständer beschädigt werden, ggf. Schirmmast-Überlänge bestellen.

Beachten Sie die Mindest-Ballastangaben pro Schirmgröße. Bei der Anlieferung durch den Spediteur muss ein Gabelstapler bereit stehen.

Anleitung: [may.ag/AZ361\\_de.pdf](http://may.ag/AZ361_de.pdf)

Artikel-Nr. **AZ361**

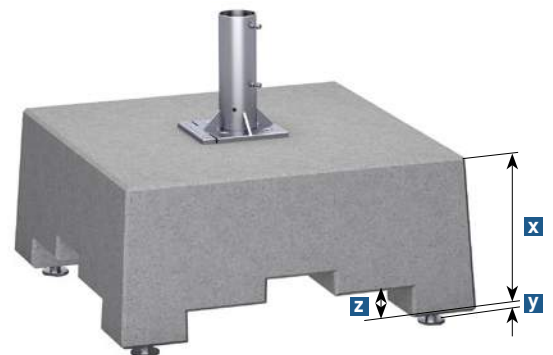

## ALBATROS – stationäre Befestigungselemente

### Betonständer 995 kg für Schirme mit Elektrik

Betonständer analog AZ361. Der zusätzlich integrierte Kabelkanal ermöglicht den flexiblen Anschluss von Strom und Lautsprecherkabeln.

Der Kabelkanal ist bündig an der Unterseite verschraubt. Eine Beschädigung durch einen Gabelstapler oder Hubwagen beim Transport ist somit ausgeschlossen. Der Kabelkanal kann vor Ort abgeschraubt, um 90° gedreht und wieder angeschraubt werden. Die Ausrichtung zum Klappscharnier kann so flexibel festgelegt werden.

Die Stromzufuhr vom elektrischen Netz bis zur Verteilerdose erfolgt durch den örtlichen Elektriker, ein spezieller Abschluss ermöglicht die bauseitige Zugentlastung durch Kabelverschraubung. Wir empfehlen nach Möglichkeit die Leitung unterirdisch zu verlegen oder durch eine Kabelbrücke zu schützen.

**v** = Durchgangsbohrung für Elektrik Ø 8,5 cm.

Artikel-Nr. **AZ371**

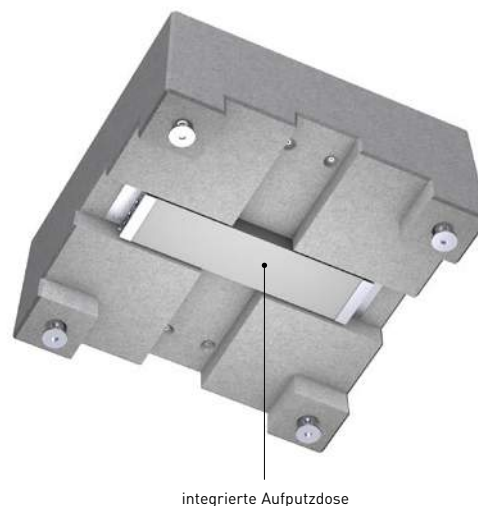

integrierte Aufputzdose

## ALBATROS – stationäre Befestigungselemente

### Ankerfuß zum Einbetonieren mit Klappscharnier

zweiteilig, serienmäßig abschließbar mit Diebstahlsicherung, feuerverzinkt, Gewicht 20,5 kg, inkl. Abdeckplatte für Winterabdeckung.

**v** = Durchgangsbohrung für Elektrik Ø 8,5 cm.

**w** = Bohrung für Erdkabel Ø 1,3 cm.

**a** = 36,5 cm, **b** = 41 cm, **x** = 24 cm, **y** = 27,3 cm, **z** = 14,5 cm.

Anleitung: [may.ag/AZ120\\_de.pdf](http://may.ag/AZ120_de.pdf)

Artikel-Nr. **AZ120**

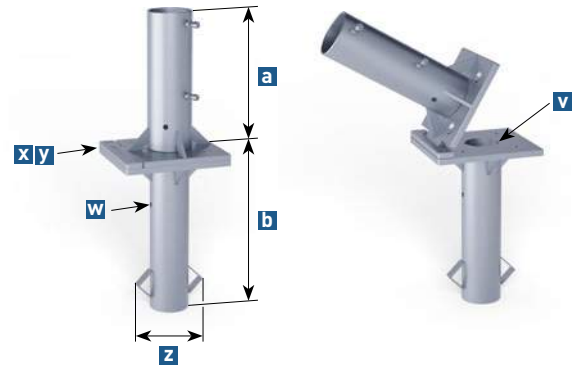

### Optionen für AZ120:

#### Drainage

einfache Montage vor Ort, aus Kunststoff.

Artikel-Nr. **357491**



### feuerverzinkt

#### AZ120 Hülsen-Oberteil, Überlänge

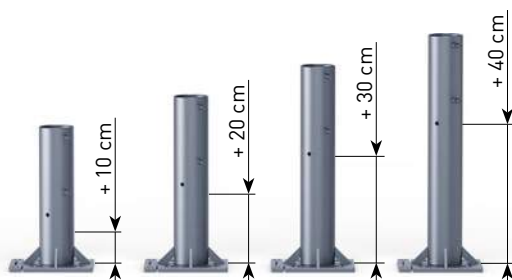

Anleitung: [may.ag/ueberlaenge.pdf](http://may.ag/ueberlaenge.pdf)

#### AZ120 Hülsen-Unterteil, Überlänge

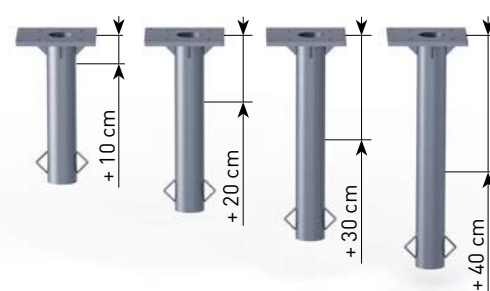

### feuerverzinkt mit zusätzlicher Pulverbeschichtung

#### AZ120 Hülsen-Oberteil, Standardlänge



RAL 9010



RAL 7016

### ALBATROS – stationäre Befestigungselemente

#### Ankerplatte zum Aufdübeln mit Klappscharnier

zweiteilig, serienmäßig abschließbar mit Diebstahlsicherung, feuerverzinkt, Gewicht ca. 22 kg. Schirm vor Ort mit Oberteil der Ankerplatte vorbohren. Zwei Packungen der Schwerlast-Ankerbolzen (Artikel-Nr. 200900) notwendig,

**v** = Durchgangsbohrung für Elektrik Ø 8,5 cm,  
**a** = 38 cm, **x** = 34 cm, **y** = 37,5 cm, **t** = 1,5 cm, **z** = Ø 1,8 cm.

Anleitung: [may.ag/AZ024\\_de.pdf](http://may.ag/AZ024_de.pdf)

Artikel-Nr. **AZ024**

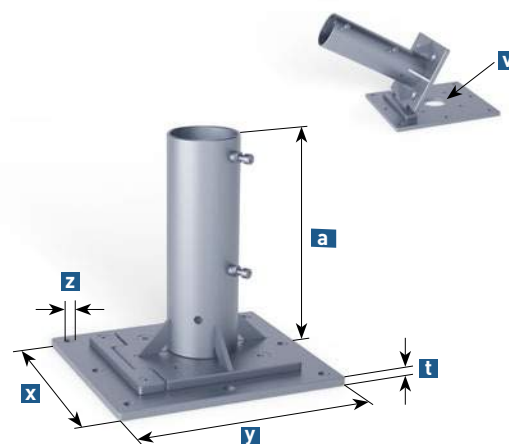

#### Ankerplatte zum Aufdübeln mit Klappscharnier

Gesamthöhe wird auftragsbezogen ebenerdig zum Terrassenboden festgelegt, zweiteilig, serienmäßig abschließbar mit Diebstahlsicherung, feuerverzinkt, Dübelplatte 50 × 50 cm, Gewicht ca. 44 kg, inkl. Abdeckplatte für Winterabdeckung. Schirm vor Ort mit Oberteil der Ankerplatte vorbohren.

**v** = Durchgangsbohrung für Elektrik Ø 8,5 cm. Zwei Packungen der Schwerlast-Ankerbolzen (Artikel-Nr. 200900) notwendig.

Anleitung: [may.ag/AZ128\\_de.pdf](http://may.ag/AZ128_de.pdf)

Artikel-Nr. **AZ128**



## ALBATROS – stationäre Befestigungselemente

### Flachdach-Ankerplatte zum Aufdübeln mit Klappscharnier

Warmdachaufbau, systemgerechter Anschluss auf ein Flachdach mit Flüssigkunststoff, Gesamthöhe wird auftragsbezogen ebenerdig zum Flachdachboden festgelegt, Oberteil abschraubbar, serienmäßig abschließbar mit Diebstahlsicherung, feuerverzinkt, Dübelplatte 50 × 50 cm, Gewicht ca. 65 kg, inkl. Abdeckplatte für Winterabdeckung. Schirm vor Ort mit Oberteil der Ankerplatte vorbohren. Zwei Packungen der Schwerlast-Ankerbolzen (Artikel-Nr. 200900) notwendig, **v** = Durchgangsbohrung für Elektrik Ø 8,5 cm, **x** = 24 cm, **y** = 27,3 cm.

Anleitung: [may.ag/AZ186\\_de.pdf](http://may.ag/AZ186_de.pdf)

Artikel-Nr. **AZ186**

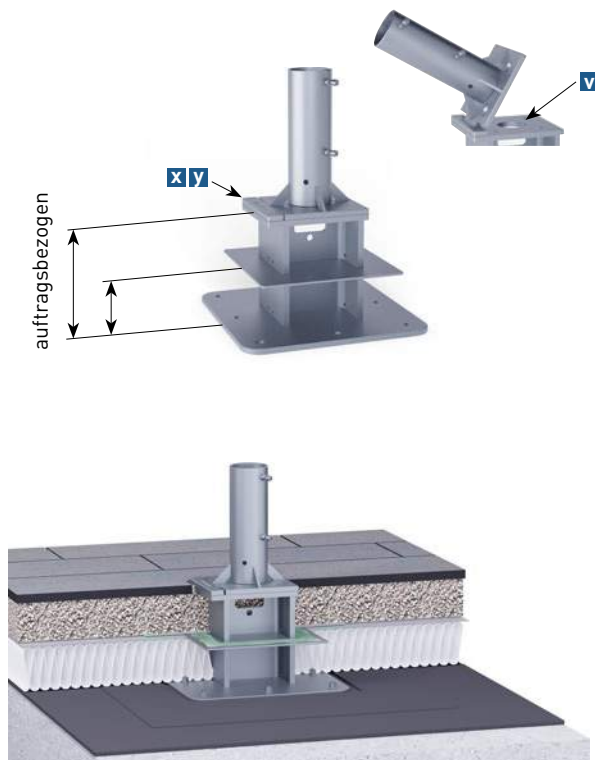
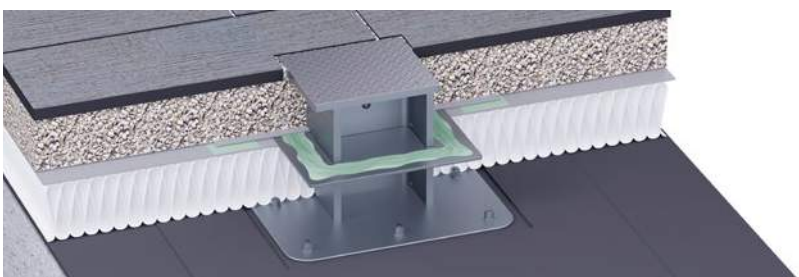

### Flachdach-Ankerplatte zum Aufdübeln mit Klappscharnier

Warmdachaufbau, Los- Festflanschkonstruktion, bitumenverklebte Abdichtung und Kunststoff-Dach- und Dichtungsbahnen; Gesamthöhe wird auftragsbezogen ebenerdig zum Flachdachboden festgelegt, Dübelplatte 50 × 50 cm. Oberteil abschraubbar, serienmäßig abschließbar mit Diebstahlsicherung, feuerverzinkt, Gewicht ca. 65 kg, inkl. Abdeckplatte für Winterabdeckung. Schirm vor Ort mit Oberteil der Ankerplatte vorbohren. Zwei Packungen der Schwerlast-Ankerbolzen (Artikel-Nr. 200900) notwendig, **v** = Durchgangsbohrung für Elektrik Ø 8,5 cm, **x** = 24 cm, **y** = 27,3 cm.

Anleitung: [may.ag/AZ194\\_de.pdf](http://may.ag/AZ194_de.pdf)

Artikel-Nr. **AZ194**

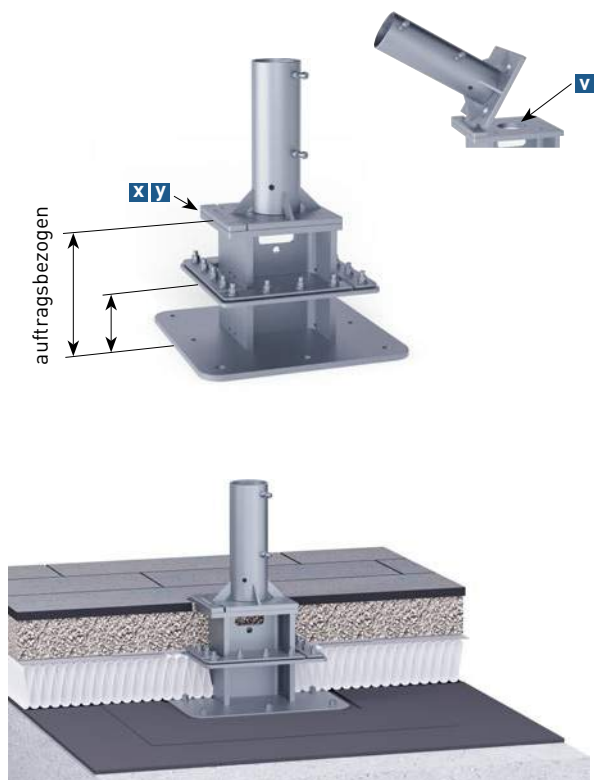
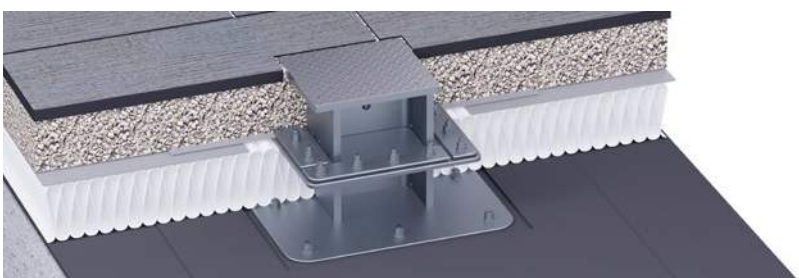

### Schwerlast-Ankerbolzen

Gewindestange mit Mutter passend für AZ024, AZ128, AZ186 und AZ194 [2 Packungen notwendig]; zugelassen für gerissenen und ungerissenen Beton B25 bis B55 bzw. C20/25 bis C50/60, sowie für Beton B15 und Naturstein mit dichtem Gefüge; Betonbohrung Ø 16 × 115 mm. Aus Edelstahl A4, Paket mit 4 Stück. Europäische Technische Zulassung ETA-05/0069.

Artikel-Nr. **200900**





### ALBATROS – stationäre Befestigungselemente

#### Standplatte mit Klappscharnier

Gesamthöhe wird auftragsbezogen ebenerdig zum Terrassenboden festgelegt, 1-lagig, 4 Stahlplatten, werden vor Ort zusammengeschaubt, schwerstes Bauteil ca. 63 kg, Grundfläche 147 × 147 cm, Stahlplattendicke **x** = 15 mm, Oberteil abschraubbar, serienmäßig abschließbar mit Diebstahlsicherung, feuerverzinkt, Gewicht ca. 322 kg, inkl. Abdeckplatte für Winterabdeckung, **v** = Durchgangsbohrung für Elektrik Ø 8,5 cm, **y** = □ 40 cm. Anleitung: [may.ag/AZ256\\_de.pdf](http://may.ag/AZ256_de.pdf)

Artikel-Nr. **AZ256**

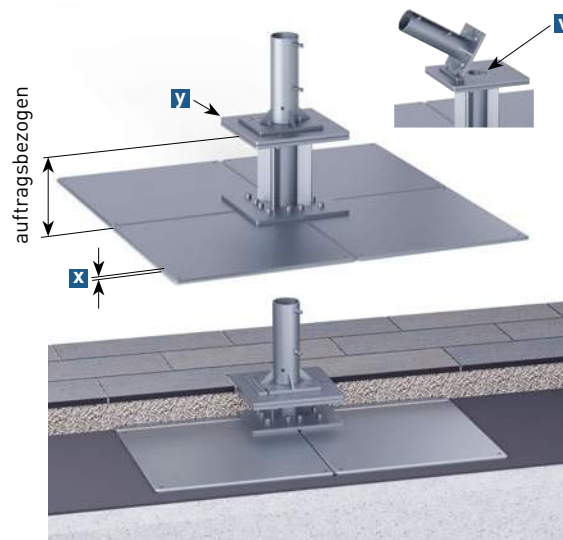

#### Standplatte mit Klappscharnier

Gesamthöhe wird auftragsbezogen ebenerdig zum Terrassenboden festgelegt, 2-lagig, 8 Stahlplatten, werden vor Ort zusammengeschaubt, schwerstes Bauteil ca. 63 kg, Grundfläche 147 × 147 cm, Stahlplattendicke **x** = 15 mm, Oberteil abschraubbar, serienmäßig abschließbar mit Diebstahlsicherung, feuerverzinkt, Gewicht ca. 568 kg, inkl. Abdeckplatte für Winterabdeckung, **v** = Durchgangsbohrung für Elektrik Ø 8,5 cm, **y** = □ 40 cm. Anleitung: [may.ag/AZ257\\_de.pdf](http://may.ag/AZ257_de.pdf)

Artikel-Nr. **AZ257**

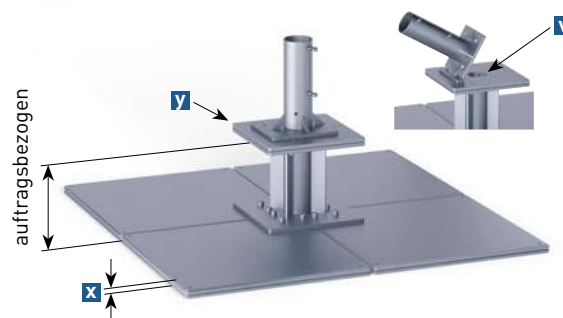

#### Standplatte mit Klappscharnier

Gesamthöhe wird auftragsbezogen ebenerdig zum Terrassenboden festgelegt, 3-lagig, 12 Stahlplatten, werden vor Ort zusammengeschaubt, schwerstes Bauteil ca. 63 kg, Grundfläche 147 × 147 cm, Stahlplattendicke **x** = 15 mm, Oberteil abschraubbar, serienmäßig abschließbar mit Diebstahlsicherung, feuerverzinkt, Gewicht ca. 817 kg, inkl. Abdeckplatte für Winterabdeckung, **v** = Durchgangsbohrung für Elektrik Ø 8,5 cm, **y** = □ 40 cm. Anleitung: [may.ag/AZ258\\_de.pdf](http://may.ag/AZ258_de.pdf)

Artikel-Nr. **AZ258**

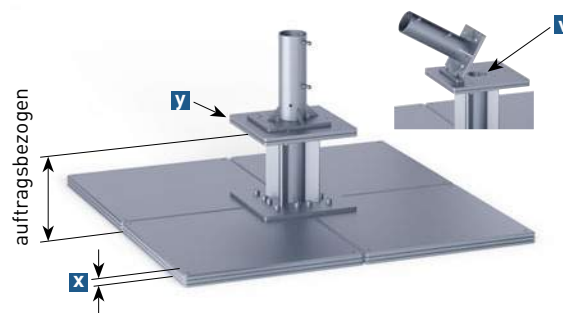

#### Standplatte mit Klappscharnier

Gesamthöhe wird auftragsbezogen ebenerdig zum Terrassenboden festgelegt, 4-lagig, 16 Stahlplatten, werden vor Ort zusammengeschaubt, schwerstes Bauteil ca. 63 kg, Grundfläche 147 × 147 cm, Stahlplattendicke **x** = 15 mm, Oberteil abschraubbar, serienmäßig abschließbar mit Diebstahlsicherung, feuerverzinkt, Gewicht ca. 1066 kg, inkl. Abdeckplatte für Winterabdeckung, **v** = Durchgangsbohrung für Elektrik Ø 8,5 cm, **y** = □ 40 cm. Anleitung: [may.ag/AZ259\\_de.pdf](http://may.ag/AZ259_de.pdf)

Artikel-Nr. **AZ259**

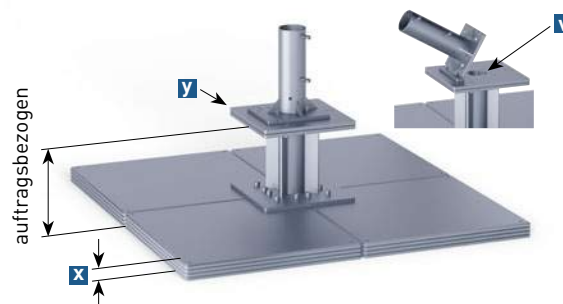

#### Diebstahlsicherung

Vorhängeschloss und Dorn, aus Edelstahl V2A (1.4301). Passend für Schirmmast Ø 100 mm, zum Nachrüsten.

Artikel-Nr. **200826**







ALBATROS 3,5 x 5,5 m  
MayTex-Acryl SA 314 583 weiß/gelb, grau genoppt

## Premium-Schirmausrüstung für Terrasse und Raucherzone

Ein Schirm bietet Schutz vor Sonne und Regen, das MAY-Premiumpaket kann noch mehr:

Ausgestattet mit Beleuchtung und Infrarot-Heizstrahlern schafft die Beschirmung des Außenbereiches eine stimmungsvolle Atmosphäre – und das zu jeder Tages- und Jahreszeit. Die Komfortausstattung verlängert die Freiluftsaison – Ihre Gäste bleiben und genießen. Zudem bieten Sie Ihren Gästen einen einladenden Raucherraum im Freien an. Ein Platz für Raucher – ein Plus für Ihre Geschäfte!

### Windschutz für Raucherzone

Seitenbehänge machen den Schirm allwettertauglich und schützen vor Seitenwind. Das Material MayTex-Poly ist langlebig und kann mit einer Grafik Ihrer Wahl bedruckt werden. Mehrere Varianten sind lieferbar: z. B. ohne Fenster, mit Fenster oder mit durchgehendem Lichtband, siehe ab Seite 216.

### Durchdachte Sicherheit

Die Kombination Mensch und Elektrik im Außeneinsatz stellt besondere Sicherheitsanforderungen. Deshalb werden ausschließlich Bauteile verwendet, die für den Außenbereich zugelassen und spritzwassergeschützt sind. Um zu vermeiden, dass die Heizstrahler bei geschlossenem Schirm versehentlich eingeschaltet werden, sind die Heizstrahler durch ein dreistufiges Sicherheitskonzept geschützt:

1. Hauptschalter am Haus
2. Wippschalter am einzelnen Heizstrahler
3. Sensorgesteuerter, automatischer Wiedereinschaltenschutz, Artikel-Nr. 202051



**Verkabelung lang,** hochwertige Outdoor-Verkabelung mit wasserdichten Steckverbindungen, Schutzart IP68.

### Moderne Wirtschaftlichkeit

Bei den laufenden Stromkosten ist dieses System durch eine sehr hohe Wärmeausbeute ein echter Geheimtipp. Um nicht unnötig Strom zu verbrauchen, lassen sich die Infrarot-Heizstrahler einzeln am Gehäuse schalten. Als weitere Sparoption für Raucherzonen kann ein Zeitschalter eingebaut werden. Dieser wird per Knopfdruck vom Raucher aktiviert und nimmt, nach 15 Minuten, die Infrarot-Heizstrahler vom Netz.

### Höchster Bedienkomfort

Einfache Handhabung für das Servicepersonal. Der Schirm mit voll integrierter Premiumpaket kann geschlossen werden, ohne Demontage der Heizstrahler oder der Beleuchtung.

### Optimale Wärmeverteilung

Die Strahlung der Infrarot-Heizstrahler bildet einen schützenden Wärmegürtel in Form von Wärmekegeln.

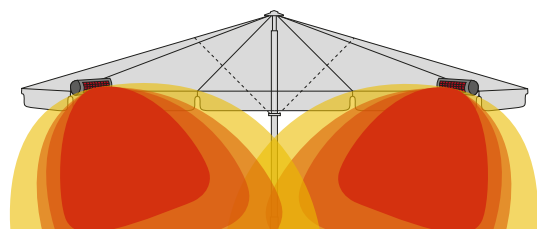

### Heizstrahler- und Beleuchtungsbeispiel

mit Ankerhülse SZ150

### Paket S 4 4A

am Modell SCHATTELLO



#### Stromverteilergehäuse

#### Automatischer Wiedereinschaltenschutz

verhindert versehentliches Einschalten der Heizstrahler bei geschlossenem Schirm.

Zusätzlich ist der Einbau integrierter

**Lautsprecher** möglich.

#### Drehhalter

zur einfachen Handhabung und Selbstjustierung.

#### LED-Beleuchtung

12 Volt, RGB-warmweißes Licht, Outdoor-Leuchten, Schutzart IP65.

#### Infrarot-Heizstrahler

1.400 Watt.

#### Stromzufuhr

durch Schirmmast, schützt die Kabel gegen mechanische Beschädigung.

## Individual-Lösungen und Einzelkomponenten

Stellen Sie sich Ihre Schirmausrüstung individuell zusammen. Wie Sie der nebenstehenden Aufstellung entnehmen können, setzen sich die Einzelkomponenten aus 9 Hauptgruppen zusammen.

Für eine maßgeschneiderte Lösung bietet sich die Möglichkeit, im Baukastenprinzip, auf Ihre spezifischen Gegebenheiten einzugehen.



SZ150

1. Stromzufuhr
2. Stromverteilung
3. Heizstrahler-Befestigung
4. Infrarot-Heizstrahler
5. Sicherheits- & Energiesparoption
6. LED-Beleuchtung
7. App für Bluetooth-Funkdimmer
8. Lautsprecher

### 1. Stromzufuhr

#### Ankerhülse mit Klappscharnier

SCHATTELLO Artikel-Nr. SZ150, ALBATROS Artikel-Nr. AZ120

Eine unterirdische Stromzufuhr ist die sicherste und optisch ansprechendste Lösung. Vor Ort müssen Sie nur noch das Kabel im Schirm am Erdkabel anschließen. Die Verbindung verschwindet komplett in der Ankerhülse. Mit Hilfe des Klappscharniers wird die Montage einfach, Kabelquetschungen werden vermieden. SZ150 siehe Seite 128, AZ120 siehe Seite 196.

SCHATTELLO und ALBATROS:

Aus Platzmangel können die folgenden Steckverbindungen (3-pol. + 5-pol. W-MAY) nicht gemeinsam in einem Schirmmast eingesetzt werden. Falls 2 Kabel in einem Schirm geführt werden müssen (z. B. zusätzliche Lautsprecherkabel), muss eines der Kabel z. B. per H1-Steckverbindung, Lüsterklemme und Schrumpfschlauch fest verbunden werden.



#### W-MAY-Steckverbindung 3-polig Artikel-Nr. 352422

Verbindet die „Stromzufuhr durch Schirmmast“ mit einem flexiblen Erdkabel. Passend für den Anschluss von bis zu 8 Stableuchten oder 20 LED-Leisten. Nur für Einbau in stationäre Befestigungselemente geeignet (z.B. SZ150).

Lieferumfang: Stecker, Buchse und Verschlusskappe für Buchse. Zur Vor-Ort-Montage mit Schraubanschlüssen für Adern 0,75 – 4,0 mm<sup>2</sup>, starr und feindrähtig. Klemmbereich Erdkabel: Ø 10 – Ø 14 mm, IP68, 250 V AC, 20 A, -20 bis 100 °C, Farbe: schwarz.



#### Verschlusskappe 3-polig Artikel-Nr. 350899

Ersatzteil passend für die Buchse der W-MAY-Steckverbindung 3-polig, Farbe: schwarz.



### **W-MAY-Steckverbinding 5-polig** Artikel-Nr. 200581

Verbindet die „Stromzufuhr durch Schirmmast“ mit einem flexiblen Erdkabel. Passend für den Anschluss von bis zu 4 Heizstrahlern inklusive 8 Stableuchten, oder 4 Heizstrahlern inklusive 6 LED-Leisten. Nur für Einbau in stationäre Befestigungselemente geeignet (z.B. SZ150).

Lieferumfang: Stecker, Buchse und Verschlusskappe für Buchse. Zur Vor-Ort-Montage mit Schraubanschlüssen für Adern 0,75 – 4,0 mm<sup>2</sup>, starr und feindrätig. Klemmbereich Erdkabel: Ø 13 – Ø 18 mm, IP66, 400 V AC, 20 A, -20 bis 100 °C, Farbe: schwarz.



### **Verschlusskappe 5-polig** Artikel-Nr. 351711

Ersatzteil passend für die Buchse der W-MAY-Steckverbinding 5-polig, Farbe: schwarz.



### **H1-Steckverbinding 3-polig** Artikel-Nr. 350931

Notwendig für die 12 V Kabel (für LEDs) bei Schirmen mit Motorantrieb. Lieferumfang: Stecker, Buchse und Bügel für die Zugentlastung. Zur Vor-Ort-Montage mit Schraubanschlüssen für Adern bis 1,5 mm<sup>2</sup>. Klemmbereich Erdkabel: Ø 4,0 – Ø 6,5 mm, IP54, 12 V DC oder 250 V AC, 10 A, -30 bis 90 °C, Farbe: grau.



#### **Gerätestecker** Artikel-Nr. 200582

Bei mobiler Aufstellung mit einem Standrahmen darf die Sicherheit nicht vernachlässigt werden. Der Gerätestecker mit Cekon-Buchse und integriertem FI-Schalter (RCD) bietet eine geschützte Steckverbindung. 5-polig, 400 V. Nicht geeignet für ALBATROS mit Standrahmen sowie für Schirme mit Rohrmotor.

#### **Interne 2-Stromkreis-Verdrahtung** Artikel-Nr. 200587

Ein Schirm mit Heizstrahlern wird im Standard für einen 400 V-Anschluss ausgelegt. Ist kein Starkstromanschluss vorhanden, kann eine 2 x 230 V-Verkabelung eingerichtet werden. Dabei können max. 4 Heizstrahler und 6 LEDs angeschlossen werden.

#### **Stromzufuhr durch Schirmmast** Artikel-Nr. 200369

Für höchste Sicherheit wird die Stromleitung durch das Innere des Schirmmastes (bis zum Stromverteilergehäuse) geführt. Das schützt vor Leckagen und Fremdeinwirkungen.

#### **Stromzufuhr über Speiche** Artikel-Nr. 202052

Ist ein Stromausgang an Ihrer Hauswand installiert (Höhe min. 2,3 m), kann die „Stromzufuhr über eine Speiche“ eingesetzt werden. Beim Öffnen und Schließen muss die Verbindung immer (aus-)gesteckt werden. Das hängende Kabel sollte den Durchgangsverkehr nicht behindern. Bei Bestellung bitte per Skizze angeben, über welche Speiche das Kabel geführt werden soll. Lieferumfang: 1m Kabel über das Speichenende hinaus. Stecker/Buchse bauseits.

## **2. Stromverteilung**

#### **Stromverteilergehäuse**

Die komplette Verdrahtung nach Schaltplan befindet sich in diesem dezenten Stromverteilergehäuse – ganz ohne Kabelsalat. So behält der Schirm seine elegante Optik.

#### **Stromverteilergehäuse SCHATTELLO** Artikel-Nr. 200565

Bei 2 x 4 m, 2,5 x 3,5 m, 2,5 x 4 m, 2,5 x 5 m, 3 x 3 m, 3 x 4 m, 3 x 4,5 m, 3 x 5 m, 3 x 6 m, 4 x 6 m, Ø 6 m 12 Speichen wird der Adapter Artikel-Nr. 200567 eingesetzt.

#### **Stromverteilergehäuse ALBATROS** Artikel-Nr. 200566

#### **Verkabelung**

Die direkte Stromzufuhr, vom Stromverteilergehäuse zum Heizstrahler, erfolgt durch spezielle Steckverbindungen und an VDE-gerechte Gummikabel. Im Gegensatz zu PVC gewährleistet diese Materialwahl Sicherheit und Langlebigkeit für den Betrieb im Freien.

#### **Verkabelung lang** Artikel-Nr. 200579

Passend für Drehhalter Artikel-Nr. 202040 (SCHATTELLO) und Artikel-Nr. 200577 (ALBATROS).

#### **Verkabelung kurz** Artikel-Nr. 200585

Passend für Schwenkstrebe Artikel-Nr. 200578.



200565, IP44







202040

### 3. Heizstrahler-Befestigung

#### Drehhalter

Mit Drehhaltern werden die Heizstrahler am Speichenende befestigt. Durch diese patentierte Mechanik lassen sich diese um 90° drehen und können am geschlossenen Schirm verbleiben. Kein lästiges Auf- und Abbauen beim Schließen und Öffnen des Schirmes.



Ruhestellung 90° gedreht

#### Drehhalter SCHATTELLO

Artikel-Nr. 202040

Nicht geeignet für Ø 3 m, Ø 4 m, Ø 5 m, 2 x 2 m, 2,5 x 2,5 m, 3,5 x 3,5 m, 2 x 3 m, 2 x 4 m, 2,5 x 3 m und 2,5 x 3,5 m. Auf Schwenkstrebe Artikel-Nr. 200578 ausweichen.



Schirm schließen

#### SCHATTELLO

#### Mögliche Positionen: Heizstrahler mit Drehhaltern

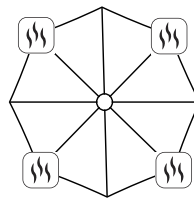

8-Teiler, rund

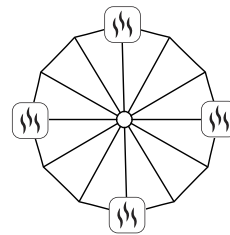

12-Teiler, rund

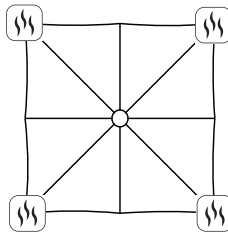

8-Teiler, quadratisch

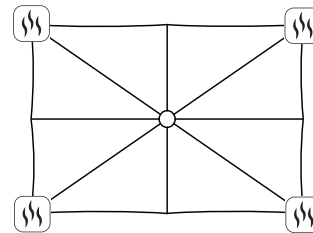

10-Teiler, rechteckig

#### Bumper an Schirmmast Artikel-Nr. 355971



### Drehhalter ALBATROS

Artikel-Nr. 200577

Nicht geeignet für  $\varnothing$  4 m,  $\varnothing$  4,5 m,  $\varnothing$  5 m,  $\varnothing$  5,5 m,  $\varnothing$  6 m,  $\varnothing$  7 m,  $3,5 \times 3,5$  m,  $3 \times 4$  m,  $3 \times 6$  m,  $3,5 \times 7$  m mit Volant,  $4 \times 8$  m mit Volant und  $5 \times 5,85$  m mit Volant. Auf Schwenkstrebe Artikel-Nr. 200578 ausweichen.

### ALBATROS

#### Mögliche Positionen: Heizstrahler mit Drehhaltern

#### 4 Heizstrahler

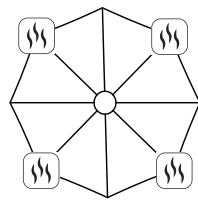

8-Teiler, rund

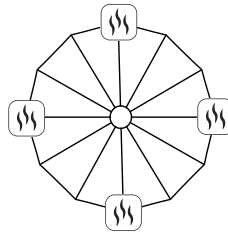

12-Teiler, rund

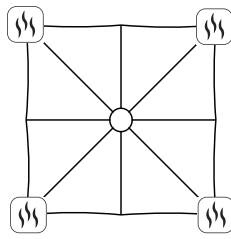

8-Teiler, quadratisch

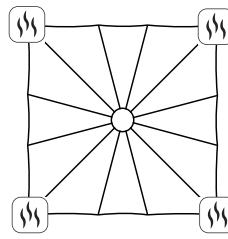

12-Teiler, quadratisch

#### 6 Heizstrahler

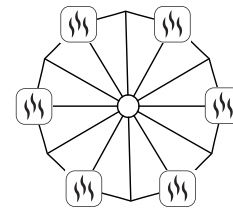

12-Teiler, rund

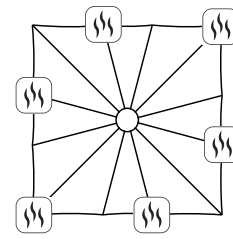

12-Teiler, quadratisch

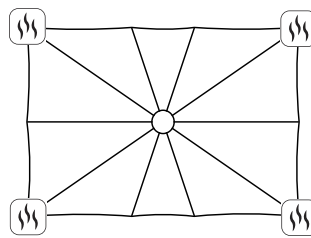

10-Teiler, rechteckig

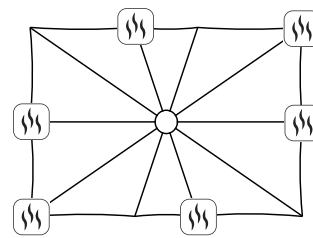

10-Teiler, rechteckig

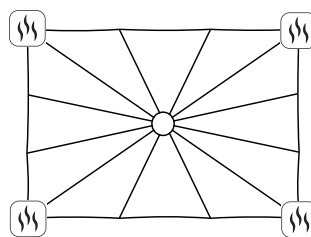

12-Teiler, rechteckig

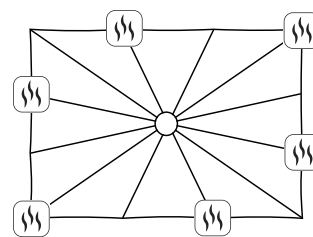

12-Teiler, rechteckig





200578

### Schwenkstrebe

Artikel-Nr. 200578

Wenn aus Platzgründen keine Drehhalter eingesetzt werden können, kommen Schwenkstreben zum Einsatz. Direkt am Verteilerflansch angeschraubt, werden diese separat vor dem Schließen des Schirms abgeschwenkt. Auch hier muss, wie bei den Drehhaltern, der Strahler nicht demontiert werden, da eine Drehkupplung integriert ist.

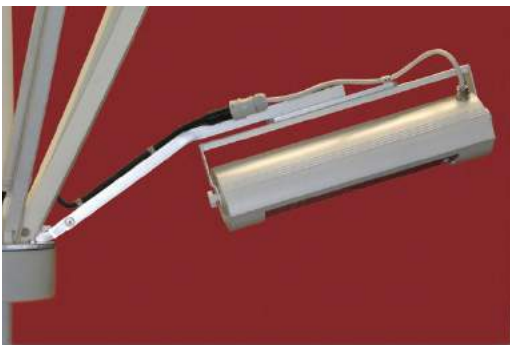

Ruhestellung 90° gedreht

### SCHATTELLO

#### Mögliche Positionen: Heizstrahler mit Schwenkstrebe

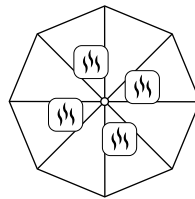

8-Teiler, rund

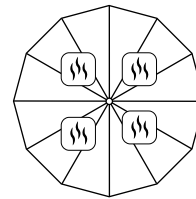

12-Teiler, rund

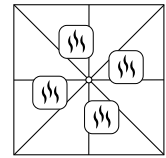

8-Teiler, quadratisch

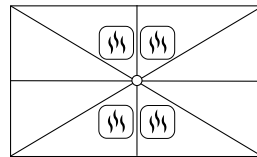

8-Teiler, rechteckig



Schirm schließen

### ALBATROS

#### Mögliche Positionen: Heizstrahler mit Schwenkstrebe

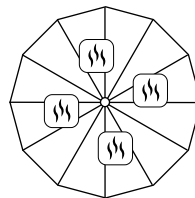

12-Teiler, rund

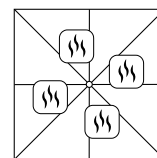

8-Teiler, quadratisch

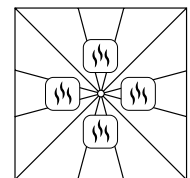

12-Teiler, quadratisch

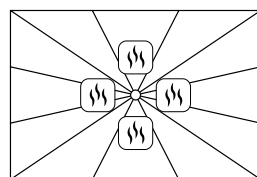

12-Teiler, rechteckig

## 4. Infrarot-Heizstrahler

### Infrarot-Heizstrahler 1.400 W Low Glare

Artikel-Nr. 200430

Herkömmliche Heizsysteme erwärmen die Luft. Diese Wärmeschichten bauen sich nur langsam und kostspielig in Richtung der Gäste auf. Gerade an Schlechtwettertagen bläst der Wind die Warmluft weg, bevor diese die Gäste erreicht hat. Der Infrarot-Heizstrahler von MAY erwärmt direkt und gleichmäßig die angestrahlte Oberfläche. Ohne Aufheizphase wird dem darunter sitzenden Gast sofort angenehm warm. Wärme auf Knopfdruck – auch wenn es mal etwas windig sein sollte. Es werden ausschließlich Heizstrahler mit Schalter am Gehäuse verwendet.

In folgenden Farben erhältlich: RAL 9010 reinweiß, RAL 9006 weiß aluminium und Feinstruktur / matt. Mit W-MAY-Stecker; 230 V, 50 Hz, spritzwassergeschützt IP24 (ENEC).



200430, IP24

## 5. Sicherheits- & Energiesparoption

### Automatischer Wiedereinschaltenschutz

Artikel-Nr. 202051

Der Wiedereinschaltenschutz verhindert, dass die Heizstrahler bei geschlossenem Schirm versehentlich eingeschaltet werden. Dadurch ist sichergestellt, dass unter der Bespannung kein Hitzestau (mit Sachschäden bis hin zum Abbrennen der Bespannung) entstehen kann.

### Zeitschalter, als Druckknopf am Stromverteilergehäuse

Artikel-Nr. 202050

Sie wollen die Energiekosten in der Raucherzone niedrig halten? Ihre Gäste können per Knopfdruck die Heizstrahler für 15 Minuten aktivieren. Kleiner Knopf, große (Spar-)Wirkung.

Befindet sich der Verteilerflansch mit dem Stromverteilergehäuse über der Höhe von 2 m, weichen Sie bitte auf den Zeitschalter mit Wipptaster Artikel-Nr. 353017 aus, siehe nächster Artikel.



202050

### Zeitschalter, als Wipptaster am Mast

Artikel-Nr. 353017

Befindet sich der Verteilerflansch mit dem Stromverteilergehäuse in einer Höhe von über 2 m, empfehlen wir den Zeitschalter mit Wipptaster am Mast. Dieser wird in einer Höhe von ca. 85 cm am Mast montiert und dient der verbesserten Erreichbarkeit.



353017

## 6. LED-Beleuchtung

Energiesparende LED-Leisten (12 Volt), dezent auf Speichenunterseiten montiert. Die LEDs sind ausgesprochen langlebig, dimmbar, schockresistent und werden durch ein vorgeschaltetes Netzteil betrieben. Die Anzahl der einzubauenden LED-Leisten kann individuell festgelegt werden.

### **6-er Netzteil** Artikel-Nr. 351920

Für die Verwendung von max. 6 LED-Leisten (je 12 V DC / 0,4 A) am Schirm. IP67; 90-260 V AC 50 / 60 Hz Input; 12 V DC / 3,3 A Output; Temp. -40° bis +70° C; luftgekühlt. In Kombination mit Motor muss das 6-er Netzteil grundsätzlich am oder im Haus montiert werden. Bitte beachten Sie dann die zusätzliche 12 Volt-Zuleitung zum Schirm.

SCHATTELLO: Werkseitig am Teleskoprohr verbaut.

ALBATROS: Werkseitig im Stromverteilergehäuse verbaut.

### **25-er Netzteil** Artikel-Nr. 358192

Für die Verwendung von max. 25 LED-Leisten (je 12 V DC / 0,4 A) am Schirm. IP65; Input: 90-305 V AC, 50 / 60 Hz; Output: 12 V DC / 12,5 A; intern dimmbar: 8 – 12,5 A; Temp. -40° bis + 90° C; luftgekühlt.

SCHATTELLO und ALBATROS:

Das 20-er Netzteil muss am oder im Haus montiert werden. Bitte beachten Sie dann die zusätzliche 12 Volt-Zuleitung zum Schirm.

### **Bluetooth-Funkdimmer v16-9** Artikel-Nr. 352888

4 Kanäle, 36 Watt / 12 Volt, für 12 LED-Leisten RGB-ww (farbig und warmweiß) bzw. für 8 LED-Leisten warmweiß. Bedienbar per Bluetooth und Gratis-App für iOS ( $\geq 5$ ) oder Android ( $\geq 4.3$  mit API-Level  $\geq 18$ ). Die Kompatibilität können Sie aktuell unter [www.may.ag/comp.pdf](http://www.may.ag/comp.pdf) klären. Die App kann mehrere Dimmer einzeln steuern und Farben dauerhaft speichern. Scannen Sie den QR-Code (siehe Seite 212) ein, um die App herunterzuladen.

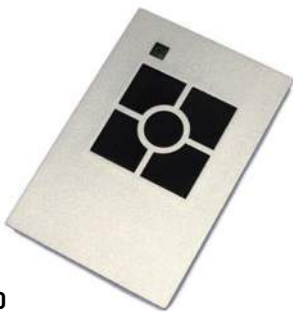

352890

### **Bluetooth-Funksender** Artikel-Nr. 352890

Steuert 2 Bluetooth-Funkdimmer bei LED-Leisten RGB-ww (farbig und warmweiß) oder 4 Bluetooth-Funkdimmer bei LED-Leisten warmweiß (Artikel-Nr. 352888).



352187

### **LED-Leiste warmweiß** Artikel-Nr. 352187

3'000-3'500° K; 60 LEDs; 12 V DC / 0,4 A; LEDs stromgesteuert; an Speiche befestigt; ohne Punktoptik, mit Diffusor. Die Stärke des Lichtes ist heller als bei der „LED-Leiste RGB-ww“.

**LED-Leiste RGB-ww (farbig und warmweiß)** Artikel-Nr. 353925

LED-Leiste mit RGB-ww-LEDs (rot, grün, blau, warmweiß 3'000-3'500° K); mit 30 LEDs, 12 V DC / 0,4 A, Farbe einstellbar und dimmbar per Bluetooth-Funkdimmer (Artikel-Nr. 352888); klassische LED-Punktoptik mit Diffusor.

**Tolles Licht und stimmungsvolle Atmosphäre**

Eine in die LED-Leisten integrierte mattierte Lichtfolie sorgt für eine diffuse, gleichmäßige Ausleuchtung und man erhält dadurch eine schöne und angenehme Atmosphäre.

**Einfache Bedienung**

Der Farbdurchlauf sowie die Geschwindigkeit des Farbwechsels kann über den Bluetooth-Funksender (Artikel-Nr. 352890) oder über die kostenlose App (siehe Seite 212) gesteuert werden.

**Lichtspektrum**

Die RGB-ww-LEDs können in unterschiedlichsten Farbkombinationen leuchten (siehe Beispielbilder unten).

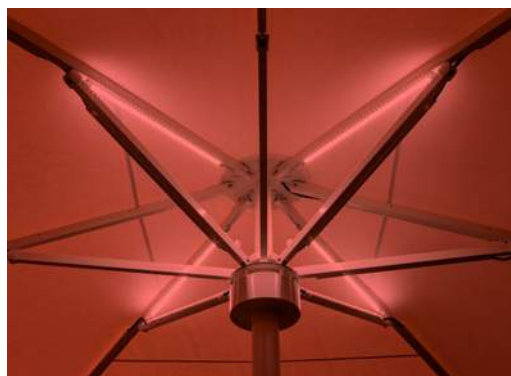



Die Ansteuerung und Bedienung per Smartphone erfolgt über die App für Bluetooth-Funkdimmer. Die App kann mit dem hier abgebildeten QR-Code kostenlos herunter geladen werden.



## 7. App für Bluetooth-Funkdimmer

Die kostenlose App für Bluetooth-Funkdimmer steht zum Download auf <https://www.may.ag/apps> zur Verfügung oder kann über den QR-Code (links abgebildet) einfach herunter geladen werden. Die App ist für Android sowie iOS (Apple) erhältlich.

### Einfache Bedienung

Sie können mit der App für Bluetooth-Funkdimmer kinderleicht verschiedenste Lichtfarben mischen sowie individuelle Lichtabläufe und Helligkeitswerte speichern. Ebenso verfügt die App z. B. auch über eine „Komfort-Aus-Funktion“, bei der das Licht nach 1 Minute automatisch abschaltet.



Regler für den Farblauf in %, Helligkeit und Dimmbarkeit von LED-Leisten RGB-ww (farbig & warmweiß)



Auswahl der Szenen und Gruppen.



## 8. Lautsprecher

Artikel-Nr. 202080

Bieten Sie angenehme Hintergrundmusik für Ihre Gäste. Zwei Outdoor-Lautsprecher sind unauffällig in das Stromverteilergehäuse integriert und sind somit vor Regen und Diebstahl geschützt.

Die interne Kabelführung (durch Schirmmast und Ankerhülse) schützt das Audiokabel vor Witterungseinflüssen und Beschädigungen. Der Schirm lässt sich ohne Demontage der Lautsprecher schließen.



Pro Lautsprecher 8 Watt Spitzenleistung und 8 Ohm Impedanz. Bei mehreren Schirmen muss die Schaltung der Lautsprecher individuell angepasst werden. Oder es wird eine ELA-Anlage (100V - Technik) eingesetzt. Bei einer ELA-Anlage benötigt jeder Schirm einen 100 V-Trafo Artikel-Nr. 353664.

Die Kombination „Heizung+LED+Lautsprecher“ ist nur dann möglich, wenn es eine 400 Volt-Zuleitung gibt und max. 6 LED-Leisten verbaut werden. Der Grund ist beschränkter Platz für die Kabel im Schirmmast.

### 100 V-Trafo (für Lautsprecher)

Artikel-Nr. 353664

Notwendig beim Einsatz einer ELA-Anlage. Die Schirme werden jeweils mit einem Mono-Signal versorgt, daher wird pro Schirm 1 Stück 100 V-Trafo zusätzlich zu den zwei Lautsprechern benötigt.

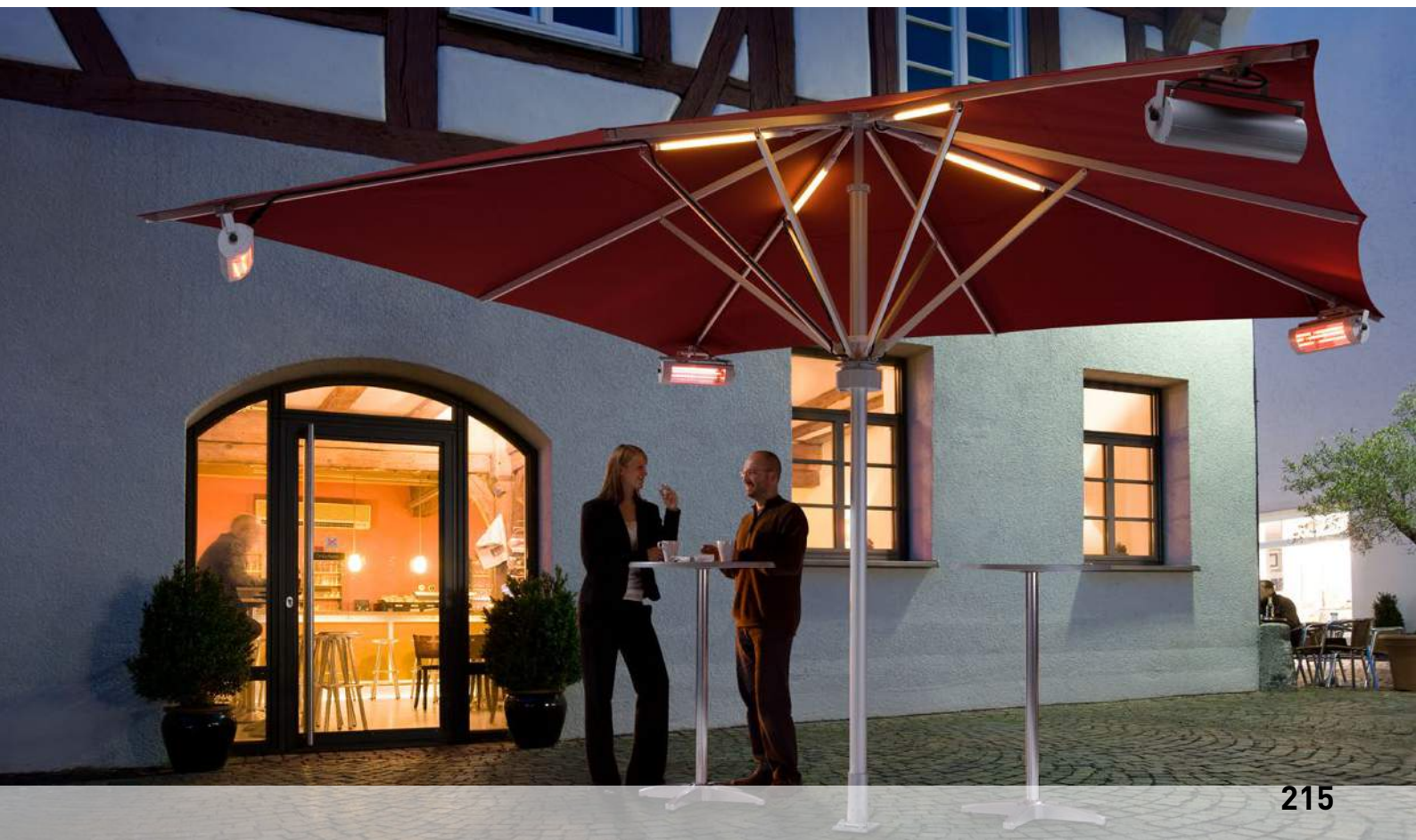



3-fach Ladekabel

## 10. USB-Ladestation

Sie möchten erfolgreich mehr Gäste gewinnen, sie zu häufigeren Besuchen animieren und ihre Treuedauer verlängern?

Eine effektive Möglichkeit dafür ist die schon von Weitem sichtbare USB-Ladestation des hochwertigen MAY Großschirmes. Zeitgleich können bis zu 4 Smartphones oder Tablets sicher geladen werden.

Fühlen sich Ihre Gäste dann rundum wohl, steigt der Pro-Kopf-Umsatz, die Gäste kommen gerne wieder und der besondere Service wird weiterempfohlen.

Lieferumfang:

2 Ladebuchsen für jeweils 2 Smartphones (4 × 1,5A; 5V DC), wettergeschützt im Stromverteilergehäuse, 4 diebstahlgesicherte Ladekabel mit 3-fach-Stecker passend für Smartphones und Tablets mit den gängigsten USB-Steckbuchsen (Mikro-USB, USB Typ C und Apple Lightning) sowie eine schwarze Schwanenhals-Halterung.

Die Stromzufuhr (230V AC, 50Hz) für die USB-Ladestation erfolgt  
 1) über ein Kabel an einer Speiche oder  
 2) durch den Schirmmast und das Befestigungselement mit Durchgangsbohrung für Elektrik.

Die USB-Ladestation ist in Kombination mit LED-Beleuchtung und Heizstrahlern möglich, jedoch nicht gemeinsam mit Motorantrieb, Lautsprecher oder Zeitschalter.

**USB-Ladestation für SCHATTELLO** Artikel-Nr. 355714

**USB-Ladestation für ALBATROS** Artikel-Nr. 356274

### Erläuterung IP-Schutzart

#### Sicherheitshinweise:

Lassen Sie die Dimensionierung der Zuleitung und Installation ausschließlich von einer Elektrofachkraft ausführen. Sichern Sie den Schirm immer mit einem FI-Schalter (=RCD-Schalter) sowie Leistungsautomaten ab.

#### Die Schutzart der elektrischen Bauteile:

Die Qualität eines elektrifizierten Sonnenschirmes hängt in hohem Maße von der Schutzart ab. Denkt man z. B. an spritzende Sektflaschen oder sonstige unvorhersehbare Festaktivitäten, dann wird das Thema „vorbeugende Schutzmaßnahmen“ schnell ersichtlich. Die Norm DIN EN 60529 definiert international so genannte IP-Schutzarten!



IP-Schutzgrade am Beispiel IP65:

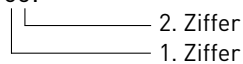

#### 1. Ziffer:

IP-Schutzgrade:	Schutz gegen Berührung	Schutz gegen Fremdkörper
0	kein Schutz	kein Schutz
1	großflächige Körperteile (z. B. Handrücken)	große Fremdkörper (Ø 50 mm)
2	Finger	mittelgroße Fremdkörper (Ø > 12 mm)
3	Werkzeuge und Drähte (Ø > 2,5 mm)	kleine Fremdkörper (Ø > 2,5 mm)
4	Werkzeuge und Drähte (Ø > 1 mm)	kornförmige Fremdkörper (Ø > 1 mm)
5	vollständiger Berührungsschutz	Staubablagerung
6	vollständiger Berührungsschutz	Staubeintritt

#### 2. Ziffer:

IP-Schutzgrade:	Wasser
0	kein Schutz
1	Schutz gegen senkrecht fallendes Tropfwasser
2	Schutz gegen schräg (bis 15°) fallendes Tropfwasser
3	Schutz gegen Sprühwasser bis 60° gegen die Senkrechte
4	Schutz gegen allseitiges Spritzwasser
5	Schutz gegen Strahlwasser
6	Schutz gegen starkes Strahlwasser
7	Schutz gegen zeitweiliges Untertauchen
8	Schutz gegen längeres Untertauchen

## Individual-Lösungen durch Seitenbehang

Seitenbehänge machen den Schirm allwettertauglich und schützen vor Seitenwind. Das Material MayTex-Poly ist langlebig und kann mit einer Grafik Ihrer Wahl bedruckt werden. Mehrere Varianten sind lieferbar (siehe Seite 221).

- Seitenbehänge werden ausschließlich in MayTex-Poly gefertigt.
- Bei der Ausstattung eines Sonnenschirmes mit Seitenbehang empfehlen wir die Ausführung mit Volant aufgrund der Zugluft zwischen dem Schirmdach und dem Seitenbehang.
- Seitenbehänge werden an den Streben befestigt. Dazu werden die Befestigungen FA141, SA141 oder AA141 benötigt.

	FILIUS	SCHATTELLO	ALBATROS
<b>A300</b>	•	•	•
<b>A303</b>	•	•	•
<b>A306</b>	•	•	•
<b>A309</b>	•	•	•
<b>A312</b>	•	•	
<b>A315</b>	•	•	
<b>Türe</b>	•	•	•



Befestigung

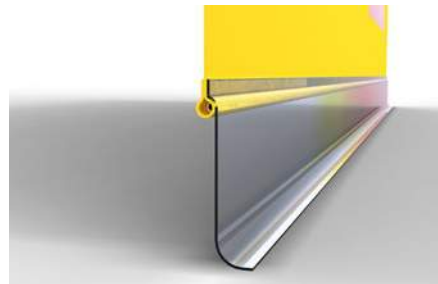

Flexibler Bodenabschluss



Aluminiumstab in Textiltasche



Installation von Version A300 und A303

Die hier abgebildeten Seitenbehänge gehen über eine Seite und werden an den Speichen befestigt.

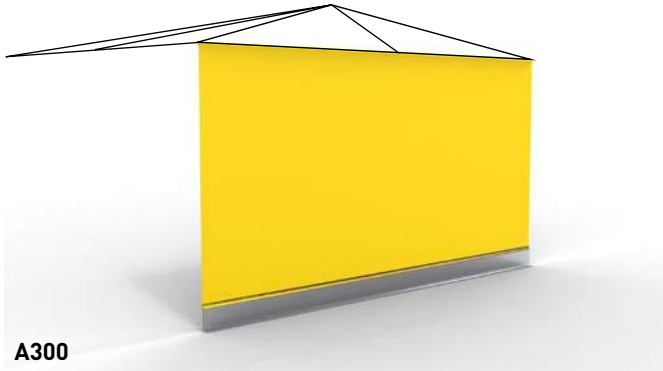

**A300**

Seitenbehang ohne Fenster

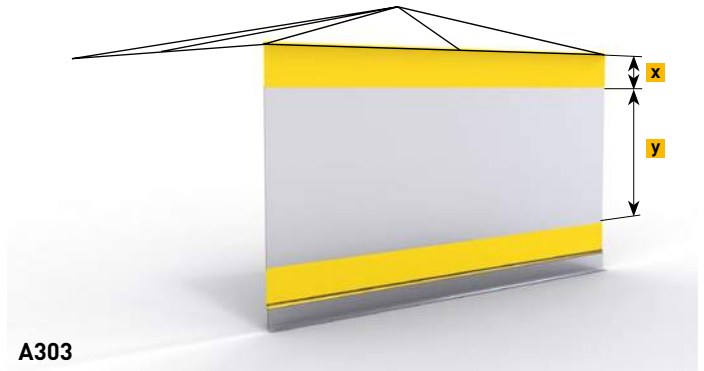

**A303**

Seitenbehang mit durchgehendem Lichtband

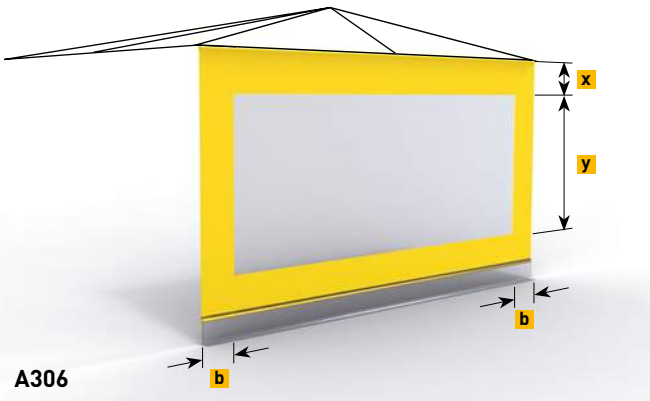

**A306**

Seitenbehang mit 1 Fenster über eine Schirmdachseite

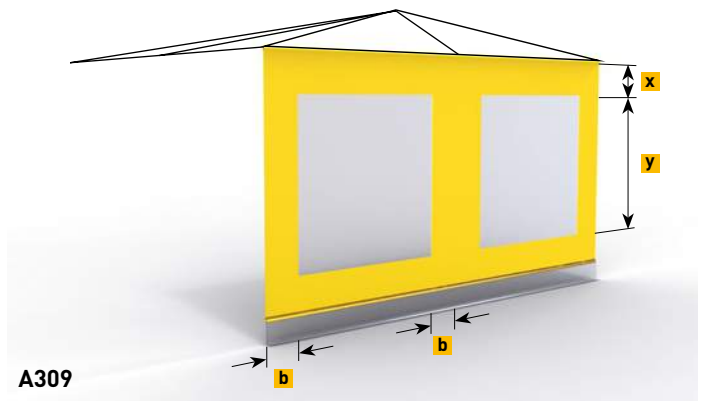

**A309**

Seitenbehang mit 1 Fenster pro Schirmdachsegment

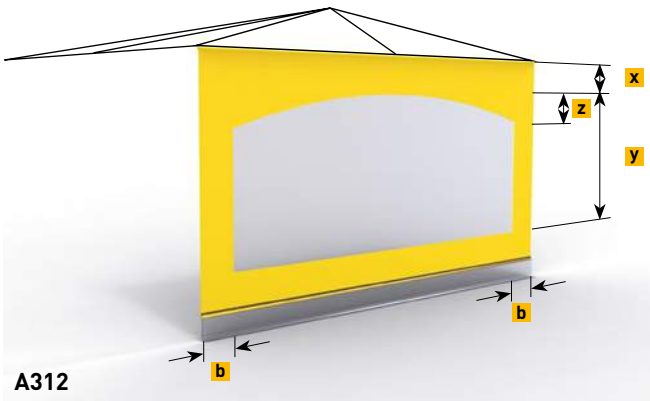

**A312**

Seitenbehang mit 1 Fenster inkl. Bogen über eine Schirmdachseite

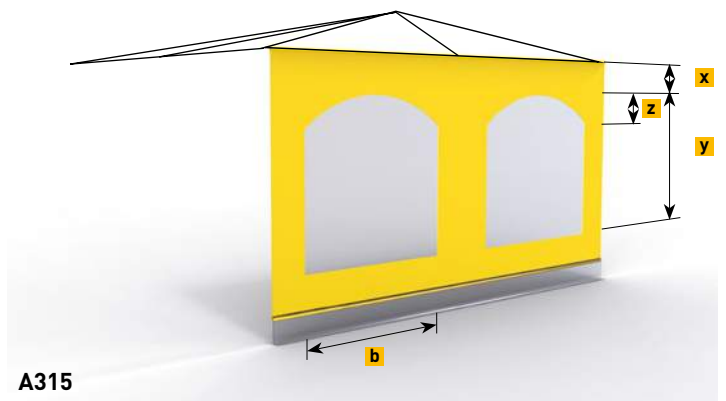

**A315**

Seitenbehang mit 1 Fenster inkl. Bogen pro Schirmdachsegment

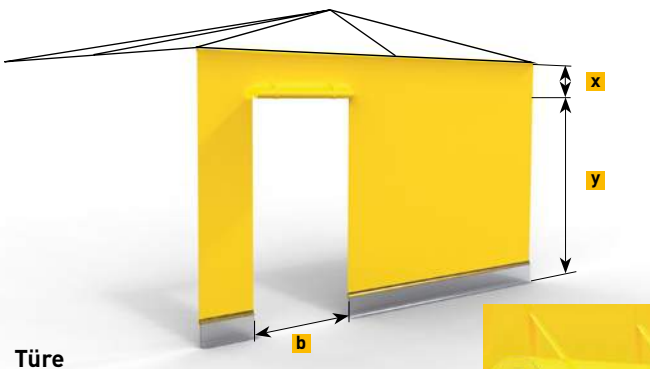

**Türe**

Seitenbehang mit Türe zum Aufrollen.  
Nur in Kombination mit A300 oder A303 möglich.



	x in cm	y in cm	z in cm	b in cm
<b>A303</b>	35	135		
<b>A306</b>	35	135		30
<b>A309</b>	35	135		30
<b>A312</b>	35	135	25	30
<b>A315</b>	35	135	25	120
<b>Türe</b>	35	200		100

# MayTex-Acryl mit hochwirksamer Outdoor-Imprägnierung

- Material: 100% Polyacryl, spindüsengefärbt, Gewicht 300 g/m<sup>2</sup> ± 5%
- Wassersäule (Wasserdichte Stoff): 370 mm, Norm EN 20 811
- Farbechtheit: Note ≥ 7 (gegen Ausbleichen), geprüft nach Norm DIN EN ISO 105-B02 (1 = min., 8 = max.)
- Wetterlichtechtheit: Note ≥ 4-5 (gegen Ausbleichen), geprüft nach Norm DIN EN ISO 105-B04 (1 = min., 5 = max.)
- Schutz gegen UV-Strahlung: UPF40-80, geprüft nach UV-Standard 801 (Einzelwerte vgl. Seite 225)
- Wetterbeständig, hitze- und kälteunempfindlich
- Effektiver Schutz gegen Öl, Fette, Schimmel- und Algenbildung, Industriestaub, Autoabgase und andere Umwelteinflüsse durch hochwirksame Outdoor-Imprägnierung
- Geprüft nach OEKO-TEX Standard 100 (63864 OETI, QC 638/2 IFTH)
- Werbeaufdruck: auf Schirmdach und Volant im langlebigen, brillanten Siebdruck
- Einfache Reinigung: auch im montierten Zustand, mit CleanoMay 13



SA 314 010 weiß  
ähnlich RAL 9003  
Einfassband 00 weiß



SA 314 018 weiß/grau genoppt  
ähnlich RAL 9016  
Einfassband 00 weiß

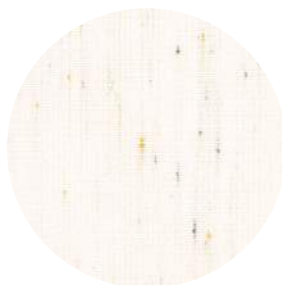

SA 314 580 weiß, gelb/grau  
genoppt  
ähnlich RAL 9002  
Einfassband 18 silber



SA 314 325 natur  
ähnlich RAL 1013  
Einfassband 52 natur

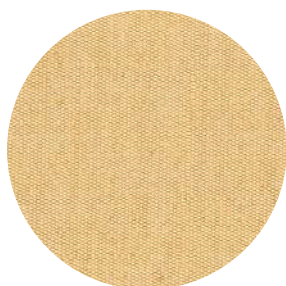

SA 314 851 vanille  
ähnlich RAL 1015  
Einfassband 20 elfenbein

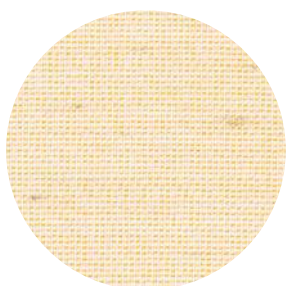

SA 314 583 weiß/gelb, grau  
genoppt  
ähnlich RAL 1023/1013  
Einfassband 20 elfenbein

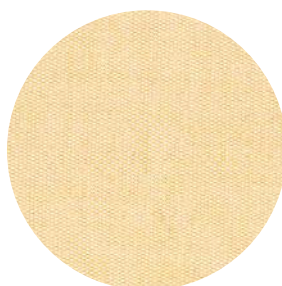

SA 314 033 elfenbein  
ähnlich RAL 1013  
Einfassband 20 elfenbein

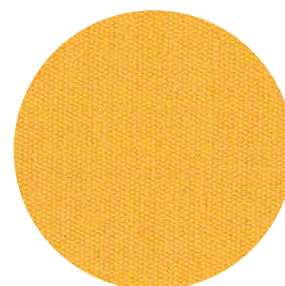

DA 7560 hellgelb  
ähnlich RAL 1023  
Einfassband 10 pyrit

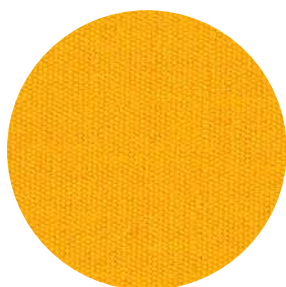

SA 314 003 gelb  
ähnlich RAL 1023  
Einfassband 32 gelb

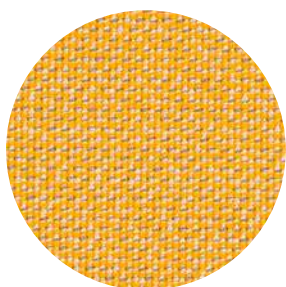

SA 314 045 pyrit  
ähnlich RAL 1002  
Einfassband 10 pyrit

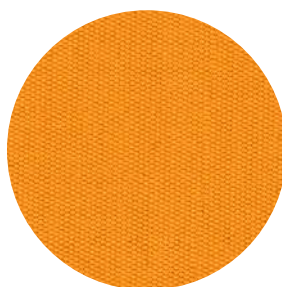

SA 314 014 mandarin  
ähnlich RAL 1033  
Einfassband 79 mandarin

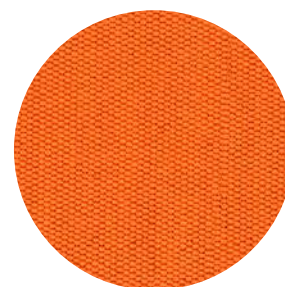

SA 314 002 orange  
ähnlich RAL 2004  
Einfassband 81 orange

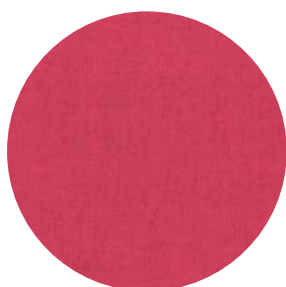

SA 314 397 magenta  
ähnlich RAL 4010  
Einfassband 410 magenta

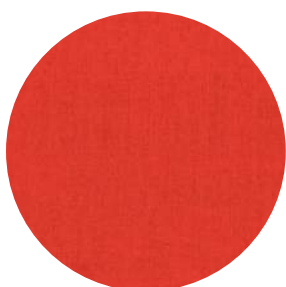

SA 314 007 reinrot  
ähnlich RAL 3028  
Einfassband 82 rot

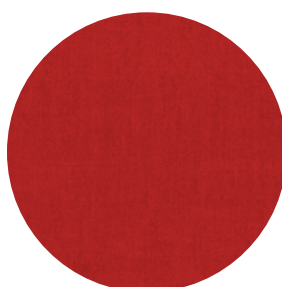

SA 314 001 kirschrot  
ähnlich RAL 3020  
Einfassband 85 kirschrot

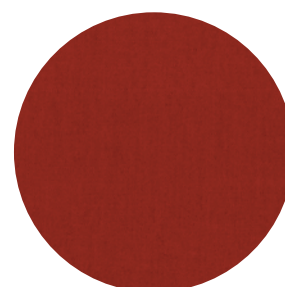

SA 314 347 rubinrot  
ähnlich RAL 3003  
Einfassband 85 kirschrot

Die auf diesen Seiten abgebildeten Farben sind nicht originalgetreu.  
Bei Bedarf fordern Sie bitte eine Stoffkollektion mit Original-Stoffmustern an.  
Sonderfarben sind auf Anfrage erhältlich.

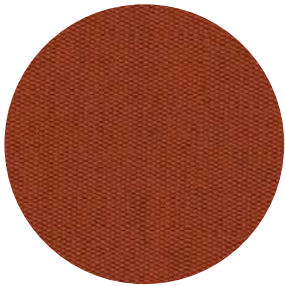

SA 314 022 rost  
ähnlich RAL 2001  
Einfassband 83 rost

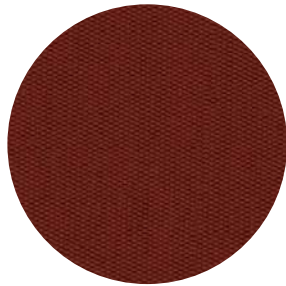

SA 314 763 bordeaux  
ähnlich RAL 3004  
Einfassband 86 bordeaux

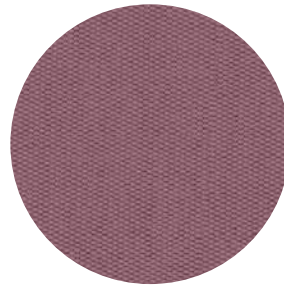

SA 314 143 malve  
ähnlich RAL 4001  
Einfassband P91 malve

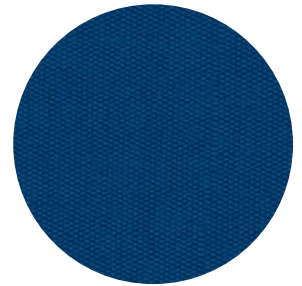

SA 314 011 königsblau  
ähnlich RAL 5010  
Einfassband 62 königsblau



SA 314 006 saphirblau  
ähnlich RAL 5002  
Einfassband 66 blau

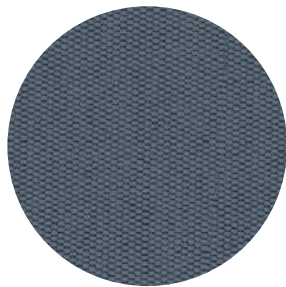

SA 314 546 patinablau  
ähnlich RAL 5007  
Einfassband 187 patinablau



SA 314 414 dunkelblau  
ähnlich RAL 5013  
Einfassband 91 dunkelblau

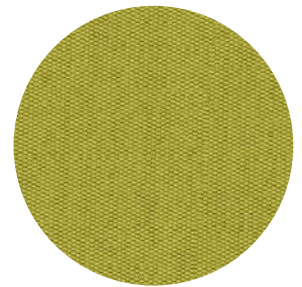

DA 7244 lindgrün  
ähnlich RAL 6018  
Einfassband 42 lindgrün

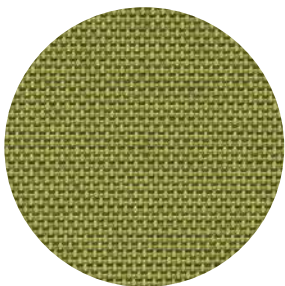

SA 314 396 grün/apfelgrün,  
strukturiert  
ähnlich RAL 6021  
Einfassband 42 lindgrün

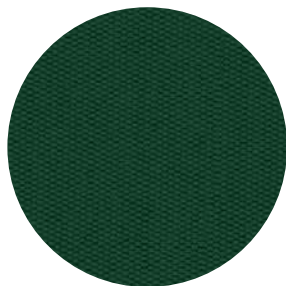

SA 314 362 dunkelgrün  
ähnlich RAL 6005  
Einfassband 95 dunkelgrün

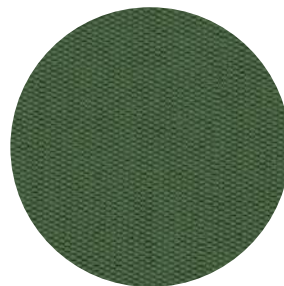

SA 314 624 patinagrün  
ähnlich RAL 6000  
Einfassband 162 patinagrün

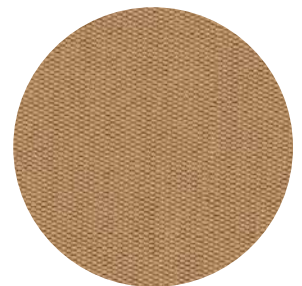

SA 314 038 beige  
ähnlich RAL 1019  
Einfassband 11 beige



SA 314 471 silbergrau/  
dunkelbraun genoppt  
ähnlich RAL 1013/7006  
Einfassband 18 silber

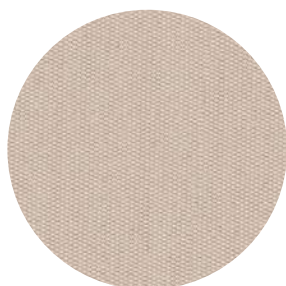

SA 314 030 hellgrau  
ähnlich RAL 7047  
Einfassband 18 silber



SA 314 028 steingrau, meliert  
ähnlich RAL 7042  
Einfassband 18 silber

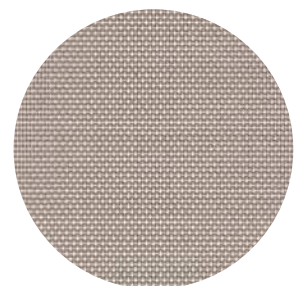

SA 314 044 grau/weiß  
ähnlich RAL 7004  
Einfassband 18 silber

# MayTex-Acryl mit hochwirksamer Outdoor-Imprägnierung

- Material: 100% Polyacryl, spindüsengefärbt, Gewicht 300 g/m<sup>2</sup> ± 5%
- Wassersäule (Wasserdichte Stoff): 370 mm, Norm EN 20 811
- Farbechtheit: Note ≥ 7 (gegen Ausbleichen), geprüft nach Norm DIN EN ISO 105-B02 (1 = min., 8 = max.)
- Wetterlichtechtheit: Note ≥ 4-5 (gegen Ausbleichen), geprüft nach Norm DIN EN ISO 105-B04 (1 = min., 5 = max.)
- Schutz gegen UV-Strahlung: UPF40-80, geprüft nach UV-Standard 801 (Einzelwerte vgl. Seite 225)
- Wetterbeständig, hitze- und kälteunempfindlich
- Effektiver Schutz gegen Öl, Fette, Schimmel- und Algenbildung, Industriestaub, Autoabgase und andere Umwelteinflüsse durch hochwirksame Outdoor-Imprägnierung
- Geprüft nach OEKO-TEX Standard 100 (63864 OETI, QC 638/2 IFTH)
- Werbeaufdruck: auf Schirmdach und Volant im langlebigen, brillanten Siebdruck
- Einfache Reinigung: auch im montierten Zustand, mit CleanoMay 13

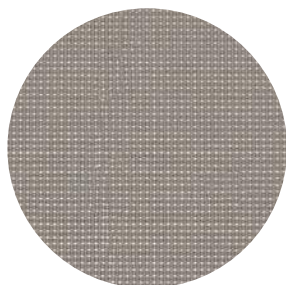

SA 314 364 telegrau/weiß  
ähnlich RAL 7046  
Einfassband 147 opal

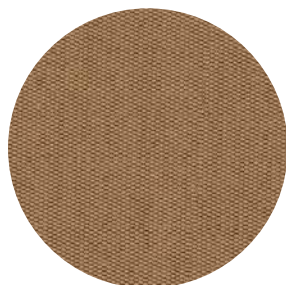

DA 8779 olivbraun  
ähnlich RAL 7002  
Einfassband 9533 olivbraun

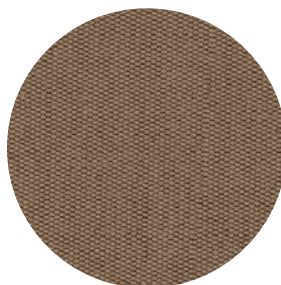

DA 7559 taupe  
ähnlich RAL 7006  
Einfassband 926 taupe

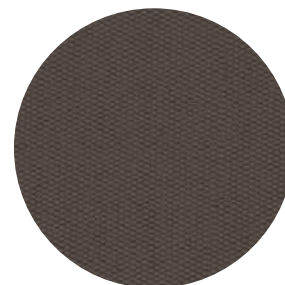

DA 8203 basaltgrau  
ähnlich RAL 7010  
Einfassband 97 basaltgrau

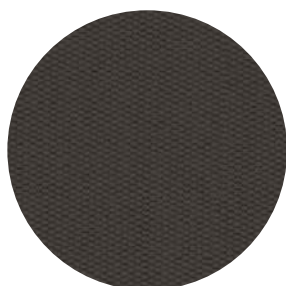

SA 314 398 atlasgrau  
ähnlich RAL 7043  
Einfassband 97 basaltgrau

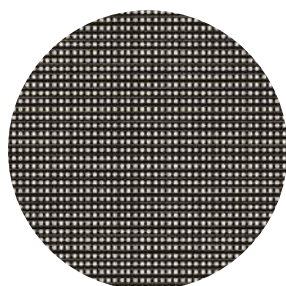

SA 314 402 schwarz/beige,  
strukturiert  
ähnlich RAL 6006  
Einfassband 19 schwarz

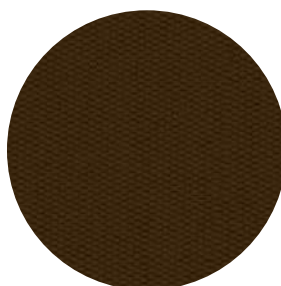

SA 314 016 dunkelbraun  
ähnlich RAL 8017  
Einfassband 27 dunkelbraun

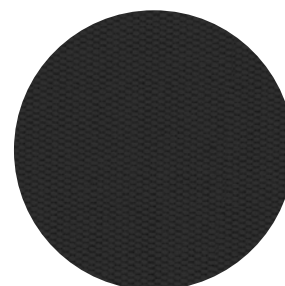

SA 314 154 schwarz  
ähnlich RAL 9017  
Einfassband 19 schwarz

Die auf diesen Seiten abgebildeten Farben sind nicht originalgetreu.  
Bei Bedarf fordern Sie bitte eine Stoffkollektion mit Original-Stoffmustern an.  
Sonderfarben sind auf Anfrage erhältlich.



## MayTex-Poly

- Material: 81% Polyester, 19% Polyacryl, Gewicht 230 g/m<sup>2</sup> ± 5%
- Wassersäule (Wasserdichte Stoff): 1000 mm, Norm EN 20 811
- Farbechtheit: Note ≥ 7 (gegen Ausbleichen), geprüft nach Norm DIN EN ISO 105-B02 (1 = min., 8 = max.)
- Schutz gegen UV-Strahlung: UPF80, geprüft nach UV-Standard 801 (Einzelwerte vgl. Seite 225)

# STOFF KOLLEKTION

- Effektiver Schutz gegen Öl, Fette, Schimmel- und Algenbildung, Industriestaub, Autoabgase und andere Umwelteinflüsse durch hochwirksame Outdoor-Imprägnierung
- Geprüft nach OEKO-TEX Standard 100 (63864 OETI)
- Werbeaufdruck: auf Schirmdach und Volant im langlebigen, brillanten Siebdruck
- Einfache Reinigung: auch im montierten Zustand, mit CleanoMay 13



M 9577 weiß  
ähnlich RAL 9010  
Einfassband 00 weiß



M 9823 elfenbein  
ähnlich RAL 1015  
Einfassband 20 elfenbein

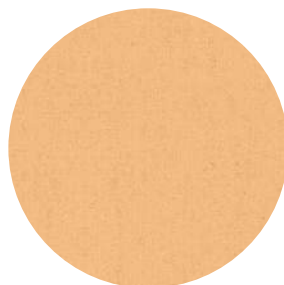

M 9875 creme  
ähnlich RAL 1015  
Einfassband 11 beige

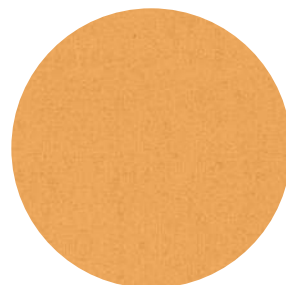

M 9816 sand  
ähnlich RAL 1001  
Einfassband 10 pyrit

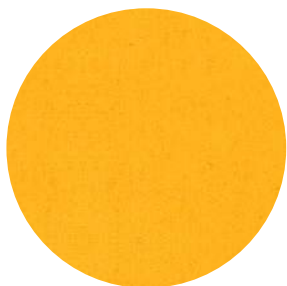

M 9526 maisgelb  
ähnlich RAL 1023  
Einfassband 32 gelb

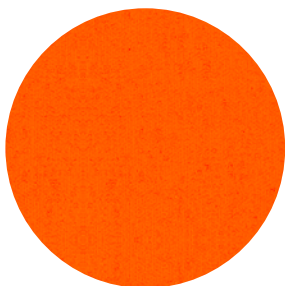

M 9527 orange  
ähnlich RAL 2004  
Einfassband 81 orange

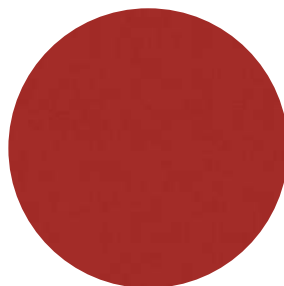

M 9671 rot  
ähnlich RAL 3020  
Einfassband 82 rot

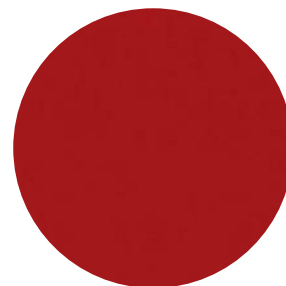

M 9675 kirschrot  
ähnlich RAL 3000  
Einfassband 85 kirschrot

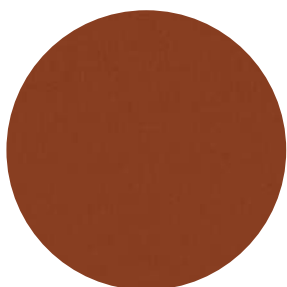

M 9878 terrakotta  
ähnlich RAL 8004  
Einfassband 83 rostrot



M 9879 weinrot  
ähnlich RAL 3011  
Einfassband 86 bordeaux

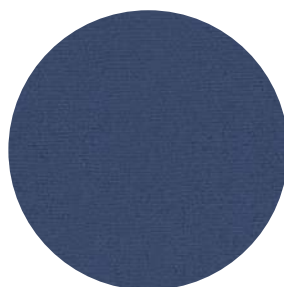

M 9793 mittelblau  
ähnlich RAL 5005  
Einfassband 63 mittelblau

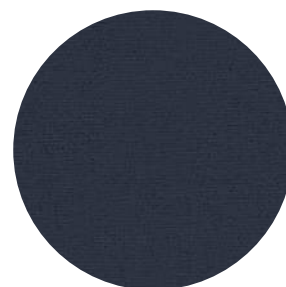

M 9545 dunkelblau  
ähnlich RAL 5003  
Einfassband 91 dunkelblau



M 9710 moosgrün  
ähnlich RAL 6005  
Einfassband 95 dunkelgrün



M 9653 grau  
ähnlich RAL 7004  
Einfassband 18 silber

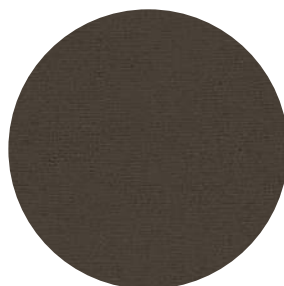

M 9654 graphitgrau  
ähnlich RAL 7024  
Einfassband 97 basaltgrau



M 9853 schwarz  
ähnlich RAL 9004  
Einfassband 19 schwarz

# MayTex-PVC mit hochwirksamer Outdoor-Imprägnierung

- Material: 71% Polychlorid, 29% Polyester, Gewicht 480 g/m<sup>2</sup> ± 5%
- Wassersäule (Wasserdichte Stoff): > 1000 mm, Norm EN 20 811
- Farbechtheit: Note ≥ 7 (gegen Ausbleichen), geprüft nach Norm DIN EN ISO 105-B02 (1 = min., 8 = max.)
- Entflammbarkeit „Schwer entflammbar“ (ohne Bedruckung):
  - „B1“ nach deutscher Norm DIN 4102-1
  - „M2“ nach französischer Norm NF P 92-503
  - „CL.2“ nach italienischer Norm CL2 UNI 9177
- Schutz gegen UV-Strahlung: UPF80, geprüft nach UV-Standard 801 (Einzelwerte vgl. Seite 225)
- Effektiver Schutz gegen Öl, Fette, Schimmel- und Algenbildung, Industriestaub, Autoabgase und andere Umwelteinflüsse durch hochwirksame Outdoor-Imprägnierung
- REACH-konform
- 100% recyclebar (Rückgabe an MAY Gerätebau GmbH)
- Werbeaufdruck: auf Schirmdach und Volant im langlebigen, brillanten Siebdruck
- Einfache Reinigung: auch im montierten Zustand, mit CleanoMay 13



302 239 weiß matt  
ähnlich RAL 9016  
Einfassband 00 weiß

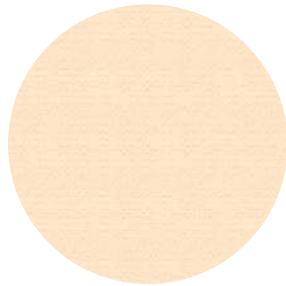

302 237 natur matt  
ähnlich RAL 1013  
Einfassband 52 natur

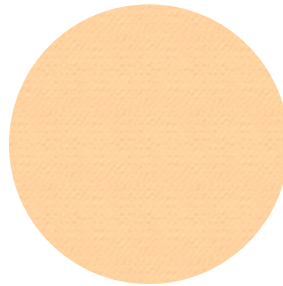

302 241 elfenbein matt  
ähnlich RAL 1015  
Einfassband 20 elfenbein

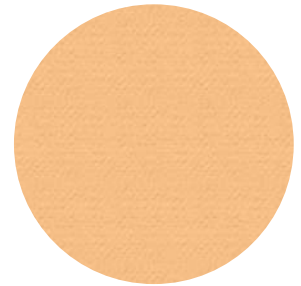

302 544 beige matt  
ähnlich RAL 1001  
Einfassband 11 beige

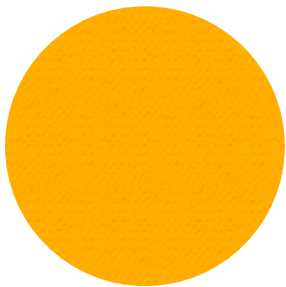

302 199 gelb  
ähnlich RAL 1003  
Einfassband 32 gelb

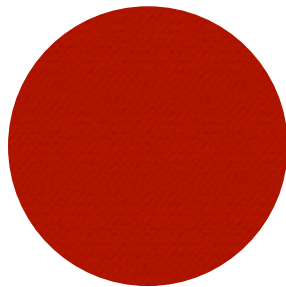

302 255 rot  
ähnlich RAL 3020  
Einfassband 82 rot

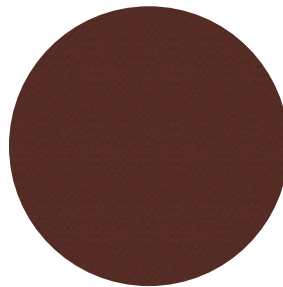

302 236 bordeaux matt  
ähnlich RAL 3005  
Einfassband 86 bordeaux

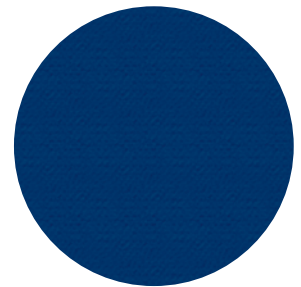

302 001 blau  
ähnlich RAL 5005  
Einfassband 62 königsblau



302 814 grün matt  
ähnlich RAL 6005  
Einfassband 95 dunkelgrün



302 165 beigegrau matt  
ähnlich RAL 7006  
Einfassband 9533 olivebraun

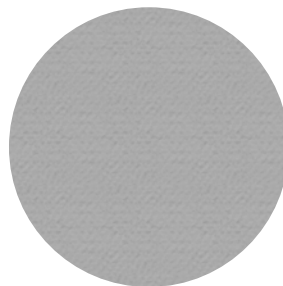

302 331 grau matt  
ähnlich RAL 7004  
Einfassband 18 silber



302 378 schiefergrau matt  
ähnlich RAL 7015  
Einfassband 97 basaltgrau



302 328 dunkelbraun  
ähnlich RAL 8017  
Einfassband 27 dunkelbraun

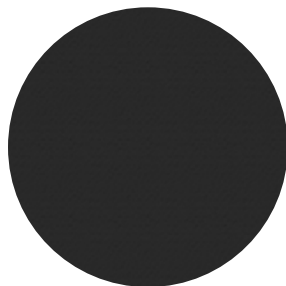

302 405 schwarz matt  
ähnlich RAL 9004  
Einfassband 19 schwarz

Wir liefern auf Anfrage auch Schirme für den Indoor-Bereich mit anderen schwer entflammaren Stoffen nach DIN 4102-1 B1 (nur möglich ohne Siebdruck).

Die auf diesen Seiten abgebildeten Farben sind nicht originalgetreu. Bei Bedarf fordern Sie bitte eine Stoffkollektion mit Original-Stoffmustern an. Sonderfarben sind auf Anfrage erhältlich.

## Einfassbänder

Falls keine Angaben gemacht werden, wird das Einfassband passend zur Stofffarbe gewählt.

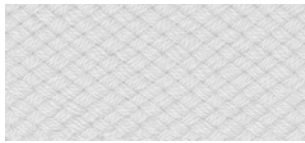

00 weiß



20 elfenbein



52 natur



11 beige



32 gelb



10 pyrit



79 mandarin



81 orange

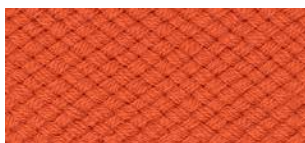

148 terrakotta



410 magenta



82 rot

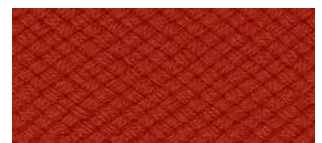

85 kirschrot

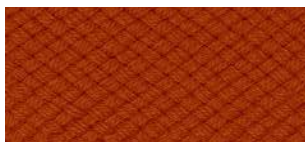

83 rostrot



86 bordeaux

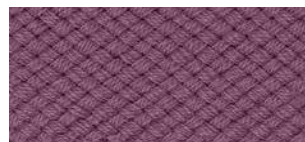

P91 malve



62 königsblau



63 mittelblau



187 patinablau



66 blau



91 dunkelblau

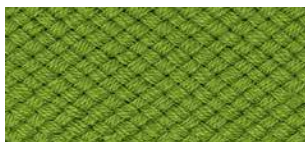

42 lindgrün

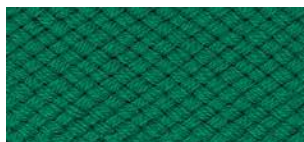

44 grasgrün

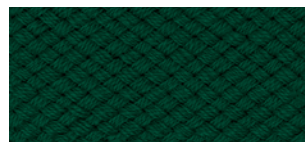

162 patinagrün

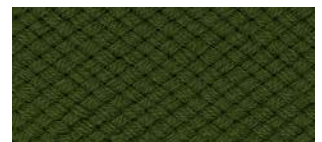

45 olivgrün

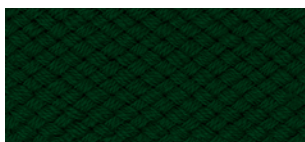

95 dunkelgrün



18 silber

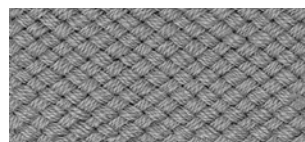

147 opal

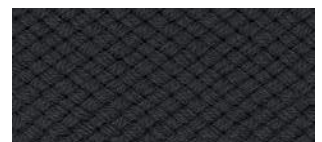

97 basaltgrau

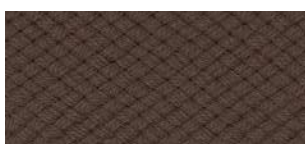

926 taupe

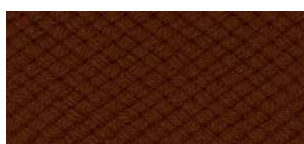

25 hellbraun

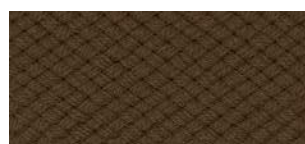

9533 olivbraun

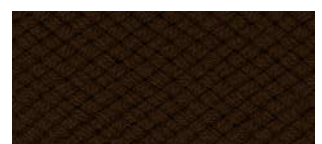

27 dunkelbraun

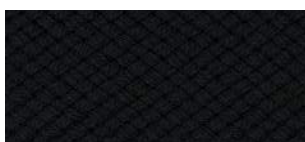

19 schwarz

Der textile Teil des Sonnenschirmes ist nicht nur der wichtigste und auffälligste Teil dieser Sonnenschutzvorrichtung, sondern erfüllt auch eine Vielzahl wichtiger Funktionen:

## **Farbe, Licht und Schatten – Wohlbefinden, Stimmung und Dekoration**

Die umfangreiche Auswahl an hochwertigen Klassikern und Spezialitäten. Das Gewebe hält das Licht ab. Es schützt, beschattet, schafft Farbstimmung, gestaltet und dekoriert. Der Stoff ist ein Stimmungselement und beeinflusst das persönliche Wohlbefinden, indem er das Licht filtert und einfärbt und so dem Raum und der Umgebung eine ganz besondere Stimmung verleiht. Die Wirkung hängt in allen Fällen maßgeblich von Farbe, Musterung und Lichtdurchlässigkeit des Stoffes ab.



### **Harmonie und innere Ruhe**

durch ausgewogene Farben, Streifenkombinationen und naturnahe Farbnuancen.

---



### **Lebensfreude**

durch strahlende Farben.

---





## Gesunder Schattenspender, Schutz vor schädlicher UV-Strahlung

Der Lebens- und Vitaminspender Sonne kann auch sehr bedrohlich sein. Studien der WHO gehen von einer Verdreifachung der Hauterkrankungen aufgrund schädlicher UV-Strahlung aus. Der UV-Sonnenschutzfaktor unseres Gewebes gibt die Maßzahl an, um wie viel sich



die Eigenschutzzeit der menschlichen Haut vor der direkten Sonneneinstrahlung erhöht. Die Eigenschutzzeit der menschlichen Haut richtet sich nach dem Hauttyp. Die folgenden Stoffe sind nach der derzeit strengsten Norm, UV801, geprüft und zertifiziert.

### Sonnenschutzfaktor

### Wirkung auf Wohlbefinden

	 UV STANDARD 801 Test-No. 35120 ÖTI GmbH	 UV STANDARD 801 Test-No. 33282 ÖTI GmbH	 UV STANDARD 801 19.1.10.0049-80-1 Hohenstein 19.1.10.0049-80-2 Hohenstein Test-No. 35122 ÖTI GmbH Test-No. 74088 ÖTI GmbH	 Lebensfreude	 Innere Ruhe
<b>MayTex-Acryl UNI</b>					
SA 314 001, SA 314 002, SA 314 003, SA 314 007, SA 314 011, SA 314 014, SA 314 143, SA 314 396, SA 314 397, DA 7560			Ⓢ	•	
SA 314 006, SA 314 016, SA 314 022, SA 314 028, SA 314 038, SA 314 044, SA 314 045, SA 314 154, SA 314 347, SA 314 362, SA 314 364, SA 314 398, SA 314 402, SA 314 414, SA 314 546, SA 314 624, SA 314 763, SA 314 851, DA 7244, DA 7559, DA 8203, DA 8779			Ⓢ		•
SA 314 030, SA 314 325, SA 314 471, SA 314 583		Ⓢ			•
SA 314 010, SA 314 018, SA 314 033, SA 314 580	Ⓢ				•
<b>MayTex-Poly</b>			Ⓢ		
<b>MayTex-PVC</b>			Ⓢ		

## Wie hoch ist Ihr persönlicher Schutzfaktor? Typ 1-6

Typ	Merkmale	Reaktion der ungeschützten Haut auf 30 Minuten Besonnung im Juni	Eigenschutzzeit der Haut	Eigenschutzzeit durch den Sonnenschirm		
				 UV STANDARD 801 Test-No. 35120 ÖTI GmbH	 UV STANDARD 801 Test-No. 33282 ÖTI GmbH	 UV STANDARD 801 19.1.10.0049-80-1 Hohenstein 19.1.10.0049-80-2 Hohenstein Test-No. 35122 ÖTI GmbH Test-No. 74088 ÖTI GmbH
1	helle Haut, Sommersprossen, blonde oder rote Haare, blaue oder grüne Augen	immer Sonnenbrand niemals Bräunung	5-10 Minuten	200-400 Minuten	300-600 Minuten	400-800 Minuten
2	helle Haut, blonde Haare, blaue oder grüne Augen	immer Sonnenbrand leichte Bräunung	10-20 Minuten	400-800 Minuten	600-1200 Minuten	800-1600 Minuten
3	dunkle Haare, blaue Augen	leichter Sonnenbrand gute Bräunung	20-30 Minuten	800-1200 Minuten	1200-1800 Minuten	1600-2400 Minuten
4	dunkle Haut, dunkle oder schwarze Haare, braune Augen	kein Sonnenbrand immer Bräunung	ca. 45 Minuten	ca. 1800 Minuten	ca. 2700 Minuten	ca. 3600 Minuten
5	dunkle Haut, schwarze Haare, dunkle Augen	kein Sonnenbrand	ca. 60 Minuten	ca. 2400 Minuten	ca. 3600 Minuten	ca. 4800 Minuten
6	schwarze Haut, schwarze Haare, schwarze Augen	kein Sonnenbrand	ca. 90 Minuten	ca. 3600 Minuten	ca. 5400 Minuten	ca. 7200 Minuten

Quelle: Krebsliga Schweiz (www.krebsliga.ch)

## Produkteigenschaften von Schirmbespannungen und Markisentüchern

Schirmbespannungen sind Hochleistungsprodukte. Dennoch sind auch nach dem heutigen Stand der Technik und durch die Anforderungen des Umweltschutzes ihrer Perfektion Grenzen gesetzt. Bestimmte Erscheinungen im Tuch, die mitunter beanstandet werden, sind trotz ausgereifter Produktions- und

Verarbeitungstechnik möglich. Solche Erscheinungen mindern den Wert und die Gebrauchstauglichkeit des Sonnenschirmes nicht. Um Irritationen zu vermeiden, wollen wir Sie im Rahmen der Verbraucheraufklärung auf die nachstehenden Eigenschaften ausdrücklich hinweisen:

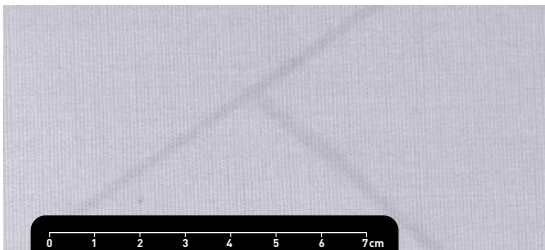

### **Knickfalten**

Knickfalten entstehen bei der Konfektion und beim Falten des Sonnenschutzstoffes. An der Stelle der Falte kann im Gegenlicht, vor allem bei hellen Farben, ein dunkler Strich sichtbar werden.

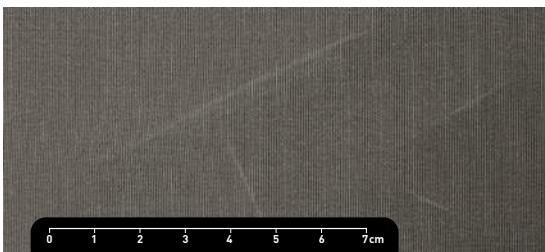

### **Weißbruch**

Weißbruch sind helle Streifen, die bei der Verarbeitung, Konfektion und beim Falten entstehen und sich auch bei größter Sorgfalt nicht immer völlig vermeiden lassen.

### **Wasserdichtheit / Regenbeständigkeit**

Polyacryl-Sonnenschutzgewebe ist mit einem wasserabweisenden Finish imprägniert und bleibt bei guter Pflege und bei temporären Regenschauern regenbeständig. Ist das Tuch nass geworden, muss es baldmöglichst zum Trocknen wieder aufgespannt werden.

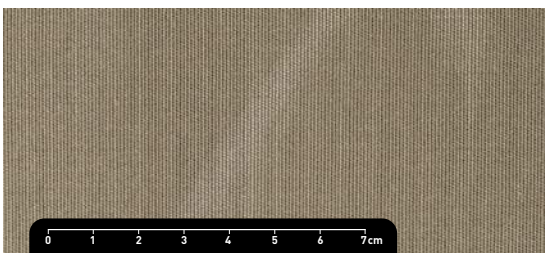

### **Abriebstellen**

Im Laufe der Zeit kann es zu Abrieb kommen, wodurch der Stoff eine Materialschwächung und Qualitätsminderung erfährt. Um dem entgegenzuwirken, muss beim Schirm in geschlossenem Zustand der Stoff zwischen den Speichen herausgezogen und mit einem gelben Zurring gegen Flatterbewegungen gesichert werden.



### **Reinigungsempfehlung**

Verschmutzungen können mit einer weichen Bürste und CleanoMay 13 gereinigt werden. Anschließend gut mit Wasser spülen, damit keine Reste auf dem Stoff verbleiben. Bei großflächiger Reinigung kann auch der Dampfstrahler benutzt werden (höchstens 30° C, max. 30 bar, mind. 30 cm Düsenabstand zur Bespannung, Reiniger: CleanoMay 13, 1 Liter Konzentrat ergibt 26 Liter Reiniger).

## Produkteigenschaften von Nähfäden

- hohe Reißfestigkeit
- optimale Scheuerbeständigkeit
- ausgewogene Dehnungseigenschaften
- hohe thermische Belastbarkeit
- gute Licht- und Wetterbeständigkeit durch spezielle Beschichtung

## Wechselfarben

Wechselfarben sind wie hier grafisch dargestellt möglich.

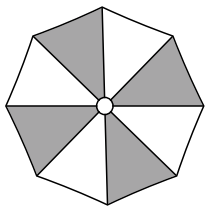

1/8-Teilung

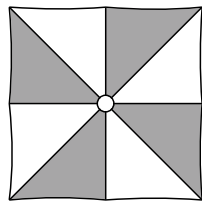

1/8-Teilung

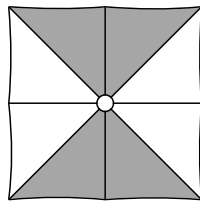

1/4-Teilung

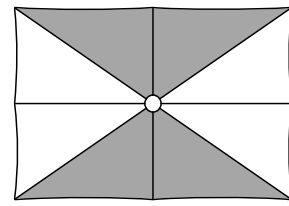

1/4-Teilung

## Einfassband

Die Schirmbespannung ist mit einem hochwertigen Markiseneinfassband aus Polyacryl eingefasst. Falls zur Farbe keine Angaben gemacht werden, wird diese auf die Stofffarbe abgestimmt. Optische Akzente können gesetzt werden, indem die Farben der Bespannung und des Einfassbandes im Kontrast gewählt werden.



FILIUS ø 3 m, MayTex-Acryl SA 314 014 mandarin,  
Einfassband in 18 silber





### **Das Konzept**

Rüsten Sie Ihren Großschirm zur maximalen Stabilität auf. Der Schirmdach-Stabilisator stützt die Speichen am äußeren Ende ab. Dort greifen die stärksten Kräfte an. Die Zug- und Druckkräfte des Windes werden aufgefangen und der Großschirm erhält so eine enorme Stabilität.

---

### **Das Einsatzgebiet**

Der Schirmdach-Stabilisator ist die Lösung, wenn Ihr Schirm auch bei stärkeren Winden geöffnet bleiben soll. Dies ist besonders interessant in klassisch exponierten Lagen, wie ungeschützte Terrassen, Küstenregionen oder die oberen Etagen von Büro- und Industriebauten.

---

### **Nachhaltigkeit**

Der Großschirm hält, ausgestattet mit Schirmdach-Stabilisatoren, mehr Wind stand. Somit werden die Speichenbewegungen minimiert und die Lebensdauer erhöht. Sie können von Folgendem profitieren:

1. Eine lange Lebensdauer spart Ressourcen und schont die Umwelt. Wer kurzfristig mehr investiert, sorgt für langfristige Einsparungen.
  2. Weltweit sorgt die Klimaerwärmung für Wetterkapriolen. Je stabiler eine Installation gebaut ist, umso eher hält diese den härteren Umweltbedingungen stand.
- 

### **Mehr Umsatz**

Die Schirmdach-Stabilisatoren verstärken den Großschirm so, dass dieser fast das ganze Jahr eingesetzt werden kann. Mehr Stabilität führt zu optimalem Allwetterschutz und dies führt wiederum in der Gastronomie zu mehr Umsatz. Ein Plus in allen Belangen.

---



# SCHIRMDACH- STABILISATOR

## Allgemeines

### Die Ausbaustufen

Vier Schirmdach-Stabilisatoren an den Diagonalspeichen verstärken die Grundstabilität des Großschirmes zu einem wirtschaftlich interessanten Preis. Das Optimum wird erreicht, wenn an jeder Speiche ein Schirmdach-Stabilisator installiert wird. Mit dem Baukastenprinzip kann technisch problemlos auch nachträglich, von vier Eckspeichen auf alle Speichen, aufgerüstet werden.

### In der Ruhe liegt die Kraft

Zug- und Druckkräfte durch den Wind können bis 200 kg in axialer Richtung aufgenommen werden.



## Obere Fixierung

Klemmung mit flexiblem Kugelkopf



siehe Seite 231

## Schirmdach-Stabilisator

Gewindestange mit Querbolzen und Kugelschale



siehe Seite 231

Doppelklemmungen

1. Schnellverschluss 2. Festinstallation

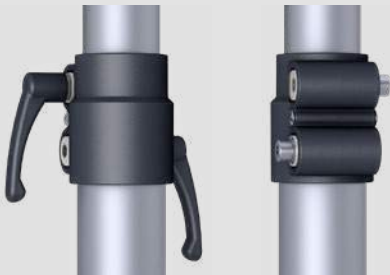

siehe Seite 232

## Untere Fixierung

DMZ-Befestigungselement



siehe Seite 233



## Obere Fixierung

Aluminiumprofil in EV1 silbergrau, Kugelkopf in weiß.

passend für SCHATTELLO

Artikel-Nr. **354100**

passend für ALBATROS

Artikel-Nr. **354102**



## Erstinstallation

Die „obere Fixierung“ wird nur einmalig an der Aluminiumspeiche fixiert. Diese verbleibt fest verklebt, auch wenn der Großschirm geöffnet oder geschlossen wird.



## Automatische Anpassung

Das Kugelgehäuse in der Kugelschale passt sich bei der Installation (auf der Hauptachse) automatisch jeder Speiche an – egal in welchem Winkel diese vom Schirmmast steht. Ein kompliziertes Justieren und Anpassen ist nicht notwendig. Die Schirmdach-Stabilisatoren können daher bei der Montage unkompliziert untereinander getauscht werden.



## Schirmdach-Stabilisator

Ausführung in Standardlänge, teleskopierendes System, aus Aluminium EV1 silbergrau, Hauptmast-Außen-Ø 55 × 3 mm, Teleskoprohr-Außen-Ø 48 × 4 mm, eingefahrene Gesamtlänge 165 cm, ausgefahrene Gesamtlänge 285 cm.

passend für SCHATTELLO und ALBATROS

Artikel-Nr. **354104**



## Schirmdach-Stabilisator für Schirmmastüberlange

eingefahrene Gesamtlänge 215 cm, ausgefahrene Gesamtlänge 350 cm.

passend für SCHATTELLO und ALBATROS

Artikel-Nr. **357808**



### **Schräger Terrassenboden**

Der zu stabilisierende Schirm steht auf einer leicht abschüssigen Terrasse? Sie wollen die Befestigungselemente ebenerdig installieren, damit keine Stolperfallen bei der Demontage entstehen? Dies ist absolut unproblematisch. Die Teleskopierung gleicht unterschiedliche Höhenlevel aus. Die stufenlose Klemmung ermöglicht es zudem, dass die Schirmdach-Stabilisatoren untereinander ausgetauscht werden können. Eine Nummerierung ist nicht notwendig, es besteht keine Verwechslungsgefahr bei mehrmaligen Auf- und Abbau.

### **Einfache Montage und Gastronomietauglichkeit**

Der Schirmdach-Stabilisator ist so konzipiert, dass der Auf- und Abbau möglichst einfach und schnell machbar ist. Sonderwerkzeuge werden nicht benötigt.

Die Klemmen können auf zwei Arten angezogen werden. Für beide werden die passenden Bauteile serienmäßig mitgeliefert.

1. Schnellverschluss: Für das tägliche Öffnen und Schließen des Schirmes kann der Schirmdach-Stabilisator mit den Handgriffen leicht und ohne großen Aufwand abgebaut werden.
2. Festinstallation: Bei Schirmen, welche länger geöffnet bleiben sollen oder wenn der Schirmdach-Stabilisator nicht durch Unbefugte entriegelt werden darf, werden Inbusschrauben eingesetzt.

### **Die Verbindungselemente**

Sämtliche Verbindungselemente im Schirmdach-Stabilisator sind so konstruiert, dass kein Spiel vorhanden ist. So wird mechanisches Klackern im Wind vermieden und Ihre Gäste werden nicht durch eine störende Geräuschkulisse belästigt.

### **Stark und stabil**

Die dicken Materialstärken sorgen für einen zuverlässigen Einsatz in robustem Umfeld. Das hohe Gewicht mit 4,7 kg verdeutlicht den Anspruch einer maximal stabilen Lösung. Alle Bauteile sind für hohe Belastungen ausgelegt. Zug- und Druckkräfte können bis 200 kg aufgenommen werden. Dies wurde im Werk der Firma MAY getestet.

### **Das Material**

Die Teleskoprohre sind aus Aluminium. Die Oberflächen sind in EV1 eloxiert und äußerst stoß- und schlagfest.

### **Schirmmast-Überlänge / Schirmmast-Verkürzung**

Die Teleskopierung ermöglicht den Einsatz der „Durchgangshöhe ohne Volant“ (Maß D, siehe in „Maße und Daten“) von minimal 165 cm und maximal 285 cm. Das Standardmaß und Überlängen bis + 40 cm sind daher unproblematisch. Lediglich bei extremen Schirmmast-Überlängen muss ergänzend auf „Hülsen-Oberteile mit Überlänge“ zurückgegriffen werden.

## Untere Fixierung

### Erstinstallation

Die „untere Fixierung“ ist die Verankerung mit dem Erdreich. Grundsätzlich können alle Befestigungselemente des Schirmtyps FILIUS verwendet werden. Dies sind die Befestigungselemente, deren Artikel-Nummern mit „DMZ“ beginnen.

---



DMZ261

### Das Hülsen-Unterteil im Erdreich

Die unterirdische Installation der DMZ118 muss nur einmal gemacht werden und verbleibt im Erdreich, egal ob der Schirmdach-Stabilisator montiert oder demontiert ist.

---



DMZ118

### Das Hülsen-Oberteil

Dieses Bauteil kann temporär oder auch permanent eingesetzt werden. Wenn der Schirmdach-Stabilisator demontiert wird, kann das obere Hülsen-Oberteil abgeschraubt werden. Eine mitgelieferte Winterabdeckung macht das Unterteil stolperfrei begehbar. Somit besteht keine Unfall- oder Verletzungsgefahr.

Bei demontiertem Schirmdach-Stabilisator kann das Hülsen-Oberteil auch aufgeschraubt bleiben. Somit verringert sich die Montagezeit. Allerdings entsteht ein Verletzungsrisiko.

---



DMZ118



DMZ118



## Die Gabione

Artikel-Nr. 357885

Mit Gabionen können Standrahmen zu zentralen Sitzgelegenheiten aufgewertet werden. Üblicherweise werden in den Standrahmen zur Beschwerung Betonplatten eingelegt. Wenn das Bewirtungskonzept es zulässt, können Gabionen ein optimaler Ersatz sein - anstelle einer Stolperfalle schaffen Sie Ihren Kunden eine Sitzgelegenheit.

### Nachrüstbar

Passend für die Standrahmen SZ411, SZ412, SZ420, SZ201 und SZ203.

### Das Material

Die Gabione besteht aus langlebigem, robustem Stahl und ist feuerverzinkt nach DIN 1461. Das Gewicht beträgt 7,2 kg / Stahlkorb.

### Die Montage

- Den Schirmmast im Standrahmen arretieren.
- Die Gabione in den Standrahmen stellen und mit Steinen Ihrer Wahl befüllen.
- Die Sitzfläche von MAY oder eine eigene, optisch zu Ihren Outdoor-Möbeln passende Sitzfläche mit 4 Schrauben fixieren.

### Die Steine

Die Auswahl der Steine (oder Kies) ist fast frei wählbar. So sind regional charakteristische Steine oder auch farblich und von der Struktur her zum Gesamtkonzept passende Steine einfüllbar. Die minimale Steinkörnung muss größer oder gleich 60/90 mm, bzw. größer als die Maschenbreite 50 mm sein. Die lichte Weite der Gabionenkörbe beträgt 435 x 435 mm, 390 mm Höhe. Durch eine 60/90 mm - Steinkörnung wird ca. 110 kg Ballast pro Gabione erzielt.



## Die Sitzplatte von MAY

Artikel-Nr. 357890

Die durchgehend homogene Auflage sieht elegant aus und ist stabil genug um es mit jeder Gewichtsklasse aufzunehmen. Mit ansprechenden Sitzkissen ergänzt, schaffen Sie eine Wohlfühl-Atmosphäre auf Ihrer Gastro-Terrasse. Eine hübsche Deko und ein bequemer Sitz lädt auf der Gabione zu einem Espresso ein.

## Das Material

Die Sitzplatte ist in HPL dekor grau. Das Material ist extrem langlebig und speziell für den Außenbereich konzipiert. Das Grundmaterial ist eine Hochdruck-Schichtpressstoffplatte (HPL), besteht durchgehend aus Melaminharz und ist somit extrem witterungsbeständig.

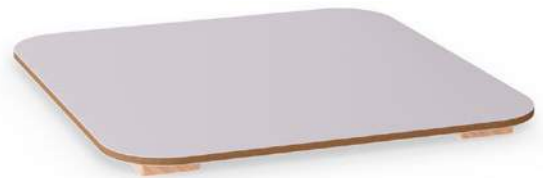

## Sitzplatte selbst herstellen

Holen Sie sich die optische Lösung Ihrer Wahl. In der Montageanleitung der Gabione finden Sie die technischen Zeichnungen für eine Holz Sitzfläche abgebildet.

So können Sie Ihren örtlichen Schreiner oder Möbellieferanten einfach mit der Anfertigung einer passenden Sitzfläche ganz nach Ihrem Farb- und Designkonzept beauftragen. Sie finden die Anleitung online unter: [may.ag/357885\\_de.pdf](http://may.ag/357885_de.pdf)





SCHATTELLO 4,0 x 4,0 m  
MayTex-Acryl SA 314 347 rubinrot

Moderner Fundamentbau ohne Graben und Betonieren hat sich mit dem Bodenschraubanker bestens bewährt. Hier im direkten Vergleich die Kosten- und Zeitersparnis:

Betonieren	Bodenschraubanker
Bautrupps müssen wegen dem Aushärten des Betons zweimal kommen.	Eine Person nimmt Bodenprobe, beim zweiten Besuch wird Schraube eingedreht.
Beton, Kies und Wasser werden benötigt.	Nur Bodenschraubanker.
Graben.	Mit Sonderdrehmaschine eindrehen.
Aushub = Entsorgungskosten.	Boden wird nur verdrängt.
Nicht versetzbar.	Kann versetzt werden.
Verschmutzung durch Erdarbeit.	Kein Verschmutzen der Baustelle.
Wetterabhängig.	Auch bei gefrorenem Boden möglich.



## Bodenschraubanker

Grundsätzlich besteht die Lösung aus zwei Teilen, dem Bodenschraubanker und dem Hülsen-Oberteil.



Oberteil



Bodenschraubanker

### Funktion

Der Bodenschraubanker wird senkrecht in den Boden eingedreht, bis die Flanschplatte ebenerdig ist. Die konische Form verdichtet das Erdreich und garantiert Stabilität und Sicherheit. Bis Bodenklasse 4 funktioniert dies auf einfachste Weise mit einer Krinner-Eindrehmaschine. Für höhere Bodenklassen wird eine größere Spezialmaschine notwendig.

### Hülsen-Oberteil

Das Hülsen-Oberteil wird auf die Flanschplatte des Bodenschraubankers mit drei Schrauben aufgeschraubt. Mit drei weiteren Schrauben wird ausgerichtet, so dass der Schirm vertikal steht.

### Umweltfreundlich

Das gesamte Geländeumfeld bleibt unbeschädigt im ursprünglichen Zustand erhalten, dadurch entstehen keine Gelände- und Flächenrückbauten.

### Geprüfte Statik

Um keine statischen Risiken einzugehen, wurden die Schirme mit den Hülsenoberteilen und Bodenschraubankern für die Bodenklasse 3-7 und Windstärke 4 berechnet.

### Vorbereitung

Vor Auftragsvergabe ist zu klären, dass auf der Achse des Bodenschraubankers keine Gas-, Wasser-, Strom oder sonstige Leitungen sind, die von dem Bodenschraubanker beschädigt werden könnten. Durch eine schriftliche Bestätigung übernimmt der Auftraggeber / Endkunde die Sorgfaltspflicht und Haftung.

### Dienstleistung "Eindrehen"

Bitte setzen Sie sich mit einem Vertragspartner der Firma Krinner in Kontakt. Diesen finden Sie unter: [www.krinner.com](http://www.krinner.com)  
Notwendiger Krinner-Eindrehaufsatz: Z1 Aufsatz - F 1234567.

Beim ersten Besuch vor Ort wird die vorhandene Bodenklasse ermittelt. Dies klärt, ob die Eindrehmaschine KR20 ausreichend ist oder ob eine größere Maschine verwendet werden muss. Daraus ergibt sich der finanzielle Aufwand der Dienstleistung.

## 5 Schritte zur Bodenschraubankerbefestigung

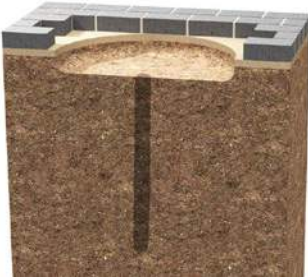

### 1. Abtragen und Vorbohren

Pflastersteine und Kies ca. 15 cm tief abtragen. Mit einem Bohrer  $\varnothing$  40 mm, senkrecht am Einbaupunkt vorbohren.



### 2. Vorbereiten

Zur Vorbereitung für den 2,1 m langen Bodenschraubanker muss ein kleinerer, mit ca. 1,2 m Länge, in den Boden ein- und wieder ausgedreht werden.



### 3. Eindrehen

Passender Bodenschraubanker mit 2,1 m Länge ebenerdig eindrehen; oder, bei mehreren Schirmen, mit Nivelliergerät alle auf gleiche Tiefe eindrehen.

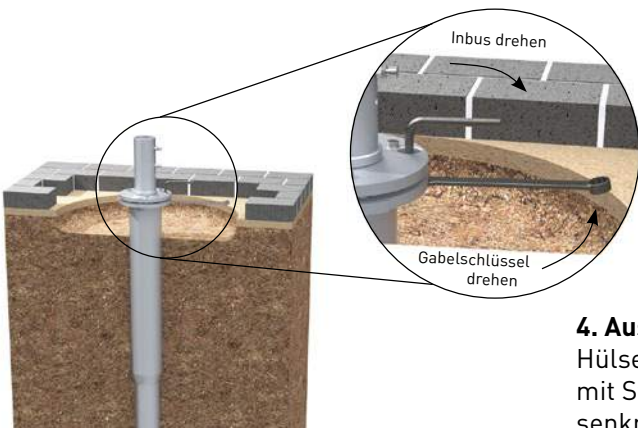

### 4. Ausrichten

Hülsen-Oberteil mit Gabel- und Inbusschlüssel aufschrauben und mit Stellschrauben vertikal ausrichten, so dass der Schirm später senkrecht steht.



### 5. Fertigstellen

Kies auffüllen und Pflastersteine so weit wie möglich an den Flansch setzen. So verschwindet der Bodenschraubanker komplett unter dem Belag.

# BODEN

SCHRAUB-  
ANKER



FILIUS FS 3,0 × 3,0 m, MayTex-Acryl 314 010 weiß,  
Bundesgartenschau in Koblenz



3D-Visualisierung



SCHATTELLO 4,0 × 4,0 m  
Stoff: MayTex-Poly  
Stofffarbe und- nummer: creme, M 9875  
Volants: ohne

## Bedruckung: Verbinden Sie das Gute mit dem Nützlichen

Erfolgreiches Marketing entscheidet sich vor Ort. Mit einer Bedruckung auf den Volants sind Sie immer auf Sichthöhe mit Ihren Kunden. Große Motive lassen sich auf dem Schirmdach auffällig platzieren – ganz egal, ob von unten oder von oben lesbar.

Selbst im geschlossenen Zustand kann durch Überstülpen einer bedruckten Schutzhülle ein sehr effektvoller Werbegag außerhalb der Saison erreicht werden und Sie erhalten eine perfekte Werbefläche. Wir beraten Sie gerne - von der Visualisierung bis hin zum aussagekräftigen Endprodukt.



## MAY Leitfaden Bedruckung



Nähere Informationen zu diesem Thema gibt es im Prospekt „Leitfaden Bedruckung“. Diesen finden Sie unter untenstehendem QR-Code oder unter: [www.may.ag/download](http://www.may.ag/download)

Artikel-Nr. 358476



ALTE WACHE  
DER BADISCHEN WEINE



# TERRASSEN-PROFIT-RECHNER

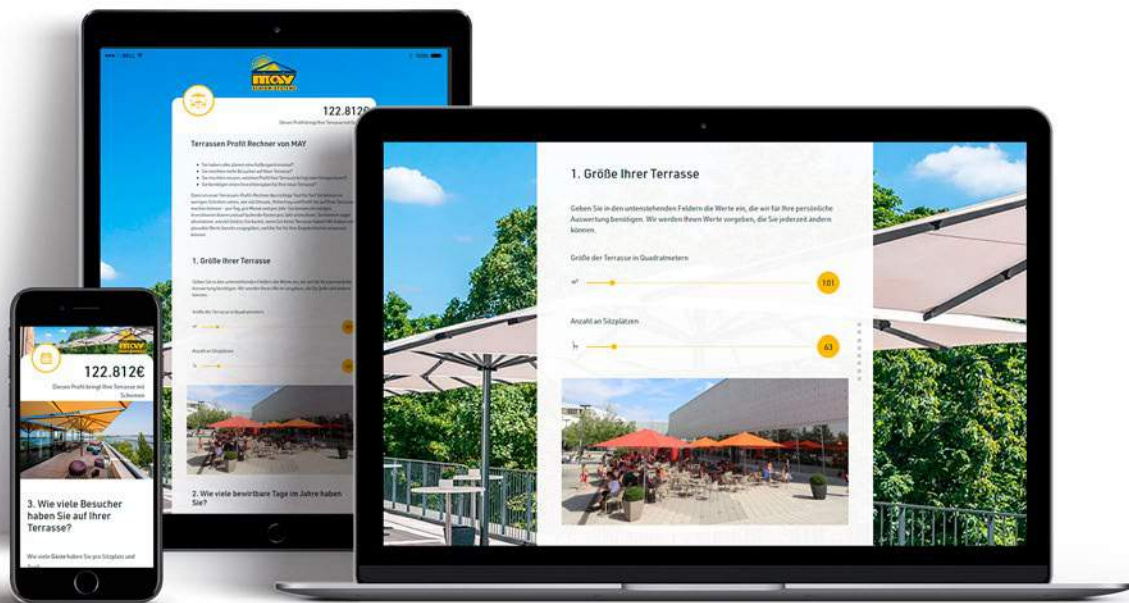

## Berechnen Sie den Profit den Sie mit einer überdachten Terrasse erzielen könnten

- Sie haben oder planen eine Außengastronomie?
- Sie wollen Ihre Terrasse erweitern?
- Sie möchten wissen, welchen Profit Ihre Terrasse bringt oder bringen kann?
- Sie benötigen einen Investitionsplan für Ihre neue Terrasse?

Dann ist unser Terrassen-Profit-Rechner das richtige Tool für Sie! Sie können in wenigen Schritten sehen, wie viel Umsatz, Rohertrag und Profit Sie auf Ihrer Terrasse machen können – pro Tag, pro Monat und pro Jahr. Sie können die nötigen Investitionen klären und auf laufende Kosten pro Jahr umrechnen. Sie können sogar abschätzen, wieviel Geld es Sie kostet, wenn Sie keine Terrasse haben! Wir haben viele plausible Werte bereits vorgegeben, welche Sie für Ihre Gegebenheiten anpassen können.

Besuchen Sie unseren Terrassen-Profit-Rechner unter nebenstehendem QR-Code oder unter: [www.may.ag/profit](http://www.may.ag/profit)



Für weitere Informationen stehen wir Ihnen gerne zur Verfügung.

**MAY Gerätebau GmbH**

Zum Mühlbach 1  
88422 Betzenweiler, Deutschland

[info@may-online.com](mailto:info@may-online.com)  
[www.may-online.com](http://www.may-online.com)

Geschäftsführung:  
Karl-Heinz May, Klaus-Peter May  
Amtsgericht Ulm HRB 650155