

Textile Gastrowände





Gute Gründe für die Gastrowände

- Umsatz- und Gewinnmaximierung durch mehr Nutzfläche.
- Die Freiluftsaison wird verlängert. Der Schutz vor Wind verhindert eine Auskühlung Ihrer Gäste.
- Sie erreichen eine optische Aufwertung, die Terrasse wirkt aufgeräumt. Zudem heben Sie sich von Ihren Nachbarn ab.
- Viel Fläche für individuelle Bedruckung.
- Die Eingrenzung lädt Familien mit Kleinkindern ein.
- Ein geschlossener Bereich bietet mehr gefühlte Privatsphäre für Ihre Gäste.
- Ihre Gäste werden vor Taschendiebstahl geschützt.
- Die Abschirmung zur Straße grenzt Abgase und Lärm aus.
- Gastrowände schützen vor Straßenschmutz.

Vorteile der May-Gastrowände

- Einfache Montage der stabilen Wände
- May-Gastrowände stehen für den Lifestyle „sehen und gesehen werden“. Schutz und dennoch freie Sicht.
- Mobile Befestigungselemente erlauben ein tägliches Auf- und Abbauen, daher einfache Genehmigung bei der Stadtverwaltung.



Corporate Design bis in den Außenbereich



Geschlossener Bereich



Gefühlte Privatsphäre

Terrassengestaltung für Profis. Mit May-Gastrowänden runden Sie Ihre Außengastronomie perfekt ab.

Mehr Umsatz

Verstärken Sie Ihre Präsenz mit einem Blickfang. Die Stoffpaneelen bieten sich bestens für eine Bedruckung an. Immer direkt im Sichtfeld sticht Ihr individuelles Logo schnell ins Auge. Wir bieten langlebigen Siebdruck auf jede Stofffarbe, sowie farbenreiche Digitalbedruckung (ausschließlich auf weißem Stoff).

Einheitliches Erscheinungsbild

Corporate Design fängt beim Briefbogen an und macht auf Ihrer Terrasse nicht halt. Passendes oder gar gleiches Tuch an Schirm, Markise und Gastrowand vermittelt ein schlüssiges Konzept, das Ihre Gäste überzeugt. Ändert sich Ihr Firmenauftritt, können Sie Ihre Terrasse, durch einfachen Austausch der Textilien, auf den aktuellen Stand bringen.

Einfache Handhabung

In wenigen Schritten lässt sich die Gastrowand aufstellen. Sie sind äußerst flexibel bei Wochenmärkten, Einzelveranstaltungen oder bei aufkommendem Sturm. So wird's gemacht: Querstrebe in die Pfosten einlegen. Den Abschlussdeckel zudrehen, und die Textilpaneele unten mit dem Haken einhängen.

Die Metallkonstruktion

Seewasserbeständige Edelstahlpfosten sind in V4A (1.4401, AISI 316) hergestellt. Die Querstrebe (mit bis zu 2,5 m Länge) ist aus Aluminium und pulverbeschichtet in RAL 9006. D.h., alle Teile sind witterungsbeständig und rostfrei. Mit dem mitgelieferten Spezialschlüssel werden die Gastrowände gegen Diebstahl gesichert.

Die Stoffarten

Wählen Sie eine unserer langlebigen, speziell für den Außenbereich entwickelten, Textilien. Eine große Anzahl verschiedener Farben ermöglicht die optimale Farbkombination zu Hausfarben, Terrassenmöbeln, Großschirmen und Markisen.

Die Textilauswahl

- MayTex-Acryl, klassischer Markisenstoff, auch für May-Schirme erhältlich.
 - MayTex-Mesh, grobmaschige Gitterstruktur für den „transparenten“ Blick.
- Details der Stoffarten und Stofffarben siehe Seite 6.

Langlebigkeit

Im laufenden Betrieb benötigen die Gastrowände keinerlei Pflege. Sollte die Metallkonstruktion verschmutzen, kann diese mit gängigen Edelstahlreinigern gepflegt werden.

Mobile Bodensockel

Hohe Stabilität und Standsicherheit für den Außenbereich sind durch das Gewicht von 21 kg und einen Außenring mit \varnothing 40 cm gesichert. Im windgeschützten Innenbereich genügt die kleine Version mit 15 kg. Durch die abgerundeten Kanten können die Sockel abends leicht ins Haus gerollt werden. Alternativ können die Sockel auch getragen werden. Die Edelstahlpfosten sind auf die Bodensockel aufgeschraubt. Dadurch können die Pfosten im Winter demontiert und platzsparend eingelagert werden. Weiche Auflagescheiben unter den Bodensockeln verhindern Kratzer an Terrassenböden, was speziell bei Marmor und Granit sehr wichtig ist.



Haken einhängen



Bodensockel rollen

Maße und Daten

Gastrowand Serie A

Einzelsegment mit 21 kg-Bodensockel

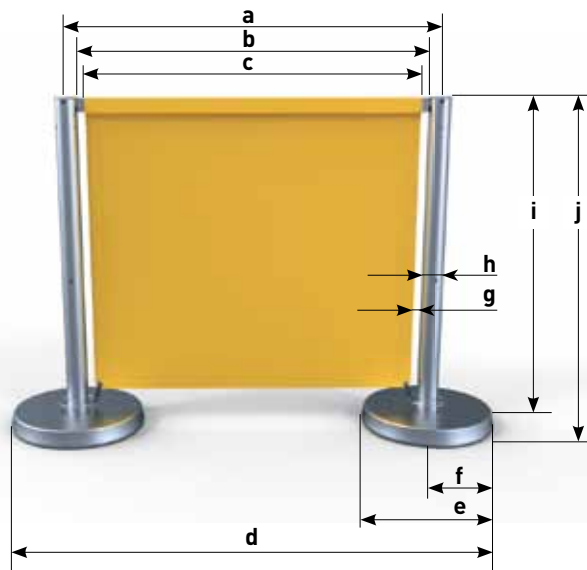

Maße	cm	
a	Achsmaß, Pfosten zu Pfosten*	
b	Querstrebenlänge	a - 6,4
c	Textillänge	a - 14,4
d	Gesamtlänge	a + 40
e	Bodensockel-Ø	40
f	Bodensockelradius	20
g	Vertikalschlitz	4
h	Pfostendurchmesser	6,4
i	Pfostenhöhe	93 / 156
j	Gesamthöhe	99 / 162

* Länge ist in cm-Schritten frei wählbar, min. 60 cm, max. 250 cm.

Bedruckbare Fläche

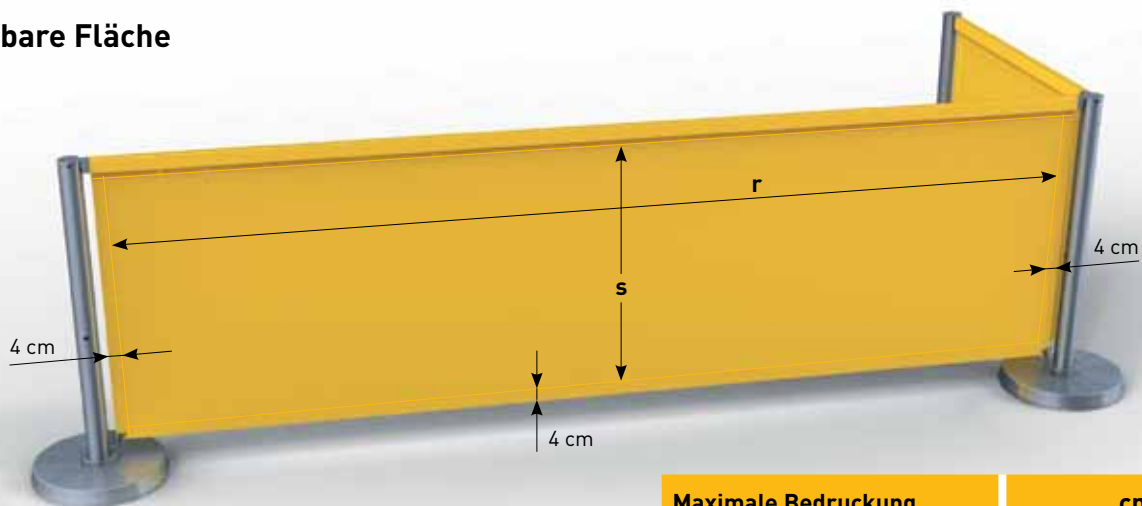

Maximale Bedruckung	cm	
r	in der Breite	a - 22,4
s	in der Höhe	Pfostenhöhe - 25

Versetzbare Querstreben

Durch vier Nuten können die Querstreben 90° versetzt eingelegt werden. Gängige Kombinationen sind hier unter „Beliebte Aufstellvarianten“ abgebildet. Zudem erlaubt die Konstruktion eine stufenlose maximale Abweichung von 20° zur Hauptachse.

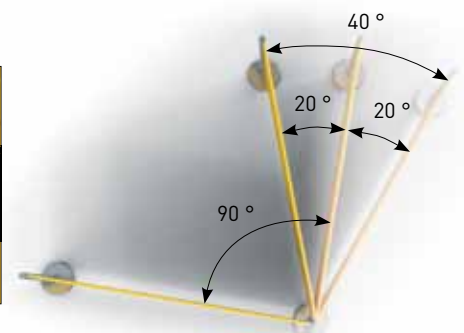

Alle Maße in diesem Prospekt sind Ca.-Maße

Terrassenplanung

Beliebte Aufstellvarianten

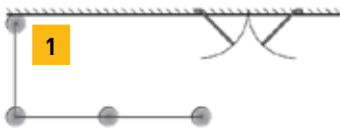

1 Einfache L-Form

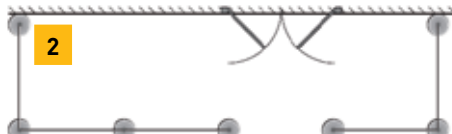

2 Doppelte L-Form

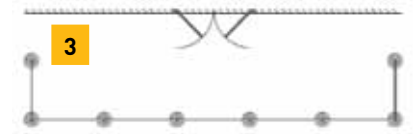

3 Einfache U-Form mit Fußgängerzugang an der Hauswand

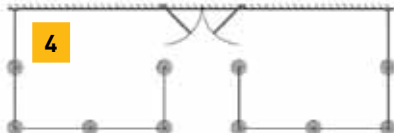

4 Zweifache U-Form mit Wandbefestigung und Fußgängerzugang

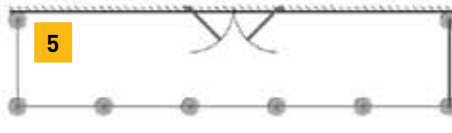

5 Einfache U-Form, geschlossene Fläche mit Zugang vom Haus aus

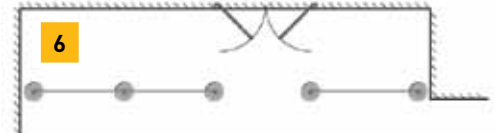

6 Zweifache Linien-Form mit Zugang von vorne

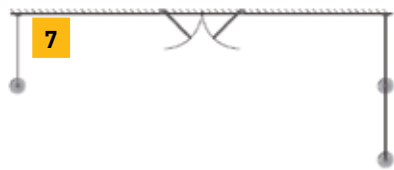

7 Zweifache Linien-Form, senkrecht zur Hauswand, mit Wandbefestigung

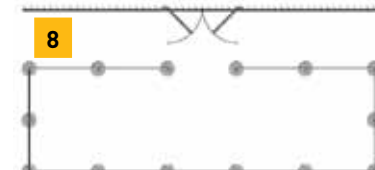

8 C-Form, mit Zugang zur Haupttüre und Fußgängerweg

Muster Terrassenplanung

Draufsicht Achsmaß

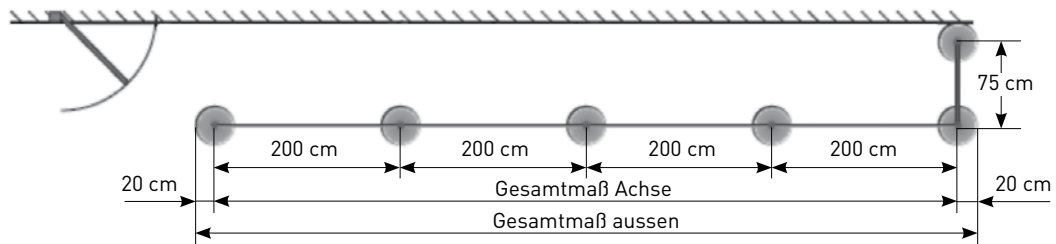

Seitenansicht Bedruckung

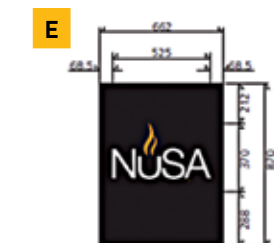
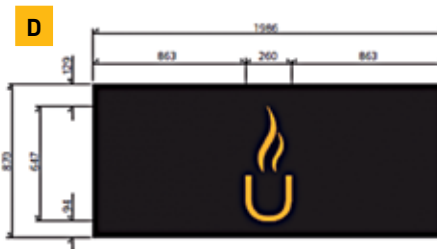
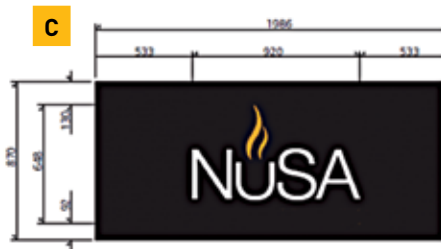
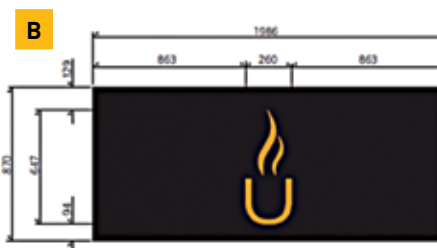
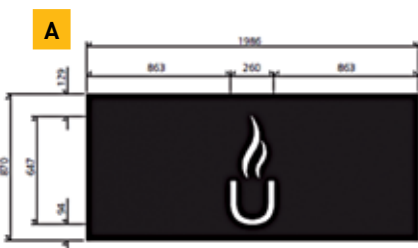

Draufsicht Bedruckungen

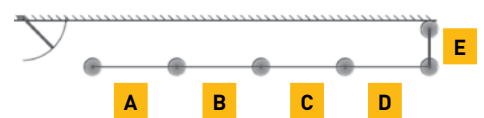

Bedruckung von den Außenseiten

Bemaßt sind die benötigten 5 Textilbahnen.
Alle Maße sind Ca.-Maße ohne Schnittzugabe.



Die fertige Terrasse

MayTex-Acryl mit Texgard-Imprägnierung

- 100 % Marken-Acrylfaser, düsengefärbt, Gewicht ca. 300 g/m²
- Hohe Wasserdichtigkeit und Wasserdruckbeständigkeit mit 37 HPa (370 mm Wassersäule)
- Wetterbeständig, hitze- und kälteunempfindlich
- Effektiver Schutz gegen Öl, Fette, Schimmel- und Algenbildung, Industriestaub, Autoabgase und andere Umwelteinflüsse
- Verrottungsbeständig
- Extrem hohe Licht- und Farbbeständigkeit
- Geprüft nach Öko-Tex Standard 100 sowie UV-Standard 801
- Gut zu bedrucken im Siebdruckverfahren
- Digitalbedruckung nur mit SA 314 D10 weiß, einseitig möglich



SA 314 010 weiß



SA 314 018 weiß/grau genoppt



SA 314 008 ocker



SA 314 033 elfenbein



SA 314 580 weiß/gelb/grau genoppt



SA 314 014 mandarin

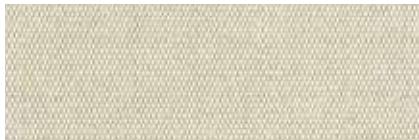

SA 314 325 natur



SA 314 583 gelb/grau/gelb genoppt



SA 314 019 terrakotta

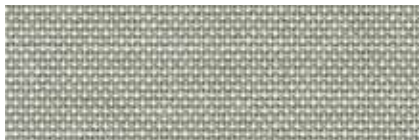

SA 314 044 grau/weiß



SA 314 045 pyrit



SA 314 002 orange

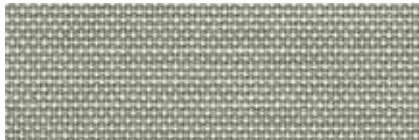

SA 314 364 telegrau/weiß



DA 7560 hellgelb



SA 314 001 kirschrot



SA 314 471 silbergrau/dunkelbraun gen.



SA 314 003 gelb



SA 314 347 rubinrot



SA 314 344 multi-color



SA 314 038 beige



SA 314 022 rost

Die auf diesen Seiten abgebildeten Farben sind nicht originalgetreu. Bei Bedarf fordern Sie bitte eine Stoffkollektion mit Original-Stoffmustern an.



SA 314 763 bordeaux



SA 314 011 königsblau



SA 314 271 dunkelblau/schwarz



SA 314 362 dunkelgrün



SA 314 006 saphirblau



SA 314 154 schwarz



SA 314 257 grün/schwarz



SA 314 414 dunkelblau



SA 314 D10 weiß

MayTex-Mesh

- Polyestergewebe mit PVC Beschichtung, schwermetal- und cadmiumfrei
- Nach der Umweltmanagementnorm DIN ISO 14001 hergestellt
- Einfarbig weiß. Farben (nach Pantone oder RAL) durch beidseitige Bedruckung möglich, dabei nur eine Seite mit Logo bedruckbar.
- Stoff in Gitterstruktur (Öffnungen ca. 1 x 1,4 mm groß)
- Luftdurchlässigkeit 1800 l/m²/sec bei 2 mbar Luftdifferenz
- PVC ist schmutz- und wasserabweisend
- Hochreißfest (Reißkraft 1300/1500 N/5 cm, nach DIN 53354)
- Gewebe hat sehr gute Licht- und Wetterechtheit (UV-Beständigkeit)
- Schwer entflammbar nach DIN 4102 B1 und M1, daher für den Innenbereich geeignet
- Wetterbeständig, hitze- und kälteunempfindlich
- Verrottungsbeständig
- Kratzfest, formstabil und pflegeleicht

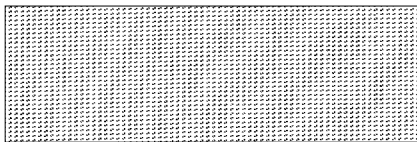

MayTex-Mesh, weiß



MayTex-Acryl



MayTex-Acryl



MayTex-Mesh

Sommer, Sonne – MAY

Edelstahlpfosten

Höhe 93 cm, Gewicht 2,72 kg, seewasserbeständiges V4A, Außendurchmesser 6,35 cm.

Artikelnr. **WA0093**



WA0093

Edelstahlpfosten

Höhe 156 cm, Gewicht 4,25 kg, seewasserbeständiges V4A, Außendurchmesser 6,35 cm.

Artikelnr. **WA0156**



WA1021

Bodensockel für Innenbereich

Gewicht 15 kg, Abdeckung aus seewasserbeständigem V4A, Außendurchmesser 33 cm, Höhe 5 cm.

Artikelnr. **WA1015**

Bodensockel für Außenbereich

Gewicht 21 kg, Abdeckung aus seewasserbeständigem V4A, Außendurchmesser 40 cm, Höhe 5 cm.

Artikelnr. **WA1021**



WA2001

Wandkonsole

Die zweiteilige Lösung verbindet die Gastrowand direkt und bündig an der Hauswand. Da ein Pfosten eingespart wird, ist diese Lösung nicht nur praktisch, sondern auch kostengünstiger. Zudem wird die Standfestigkeit der Gastrowand erhöht. Prinzipiell kann die Wandkonsole an jeder vertikalen Fläche befestigt werden (Ziegel, Holz, Glas usw.). Lieferung ohne Dübel.

Artikelnr. **WA2001**

Notwendiges Montagezubehör

(mindestens 1 Satz pro Terrasse notwendig)

Rohrsteckschlüssel

zum Verschrauben von Bodensockel mit Edelstahlpfosten.

Artikelnr. **WA9002**



WA9002

Stirnlochschlüssel

zum Eindrehen von Abschlussdeckel in Edelstahlpfosten.

Artikelnr. **WA9003**



WA9003

Tragegriff

für Edelstahlpfosten.

Artikelnr. **WA9004**



WA9004

Ersatzteil

Expander

in schwarz, 10 Stück pro Verpackungseinheit.

Artikelnr. **WA9001**



WA9001